

[PORTA]

# KATALOG 2/2024



# ©TWÓRZ MOŻLIWOŚCI

Wybierz swoje ulubione drzwi z naszej oferty



DRZWI 4 ŻYWIÓŁY

4 ŻYWIÓŁY  
/ POWIETRZE  
str. 20



4 ŻYWIÓŁY  
/ WODA  
str. 22



4 ŻYWIÓŁY  
/ OGIEN  
str. 24



4 ŻYWIÓŁY  
/ ZIEMIA  
str. 26



DRZWI UKRYTE

PORTA HIDE  
str. 30

DOSTĘPNE  
W MAGAZYNIE  
PRODUKCYJNYM



DRZWI LAKIEROWANE

PORTA VECTOR  
Premium  
str. 34

DOSTĘPNE  
W MAGAZYNIE  
PRODUKCYJNYM



PORTA FOCUS  
Premium  
str. 40

DOSTĘPNE  
W MAGAZYNIE  
PRODUKCYJNYM



PORTA DUO  
str. 42



PORTA DESIRE  
str. 44

DOSTĘPNE  
W MAGAZYNIE  
PRODUKCYJNYM



PORTA GRANDE  
str. 46

DOSTĘPNE  
W MAGAZYNIE  
PRODUKCYJNYM



WIEDEŃ  
str. 50



DRZWI W STYLU LOFTOWYM

PORTA GLASS  
str. 54



PORTA LUMIA  
str. 56



PORTA VERTE  
HOME N  
str. 58



PORTA LOFT  
STALOWE  
str. 60



PORTA CPL  
str. 104



DRZWI RAMIAKOWE W OKLEINIE

PORTA VERTE  
HOME G  
str. 82

DOSTĘPNE  
W MAGAZYNIE  
PRODUKCYJNYM



PORTA HARMONY  
str. 68



PORTA VERTE  
PREMIUM E  
str. 74

DOSTĘPNE  
W MAGAZYNIE  
PRODUKCYJNYM



CORDOBA  
str. 132



PORTA INSPIRE  
str. 70



PORTA VERTE  
HOME M  
str. 80



DRZWI PŁYTOWE W OKLEINIE

PORTA UNI  
KOLOR MODERN  
str. 90



PORTA LOFT  
str. 96



PORTA LEVEL  
str. 98



PORTA NOVA  
str. 100



PORTA LINE  
str. 102



PORTA DECOR  
str. 108

# Spis Treści

|   |  |
|---|--|
| <b>01 DRZWI 4 ŻYWIÓŁY</b>               |  |
| ●●●                                     | 4 Żywioty POWIETRZE ..... 20   |
|   | 4 Żywioty WODA ..... 22  |
|   | 4 Żywioty OGIEN ..... 24   |
|   | 4 Żywioty ZIEMIA ..... 26  |
| <b>02 DRZWI UKRYTE</b>                  |  |
| ●●●                                     | PORTA HIDE <b>TOP KOLEKCJE</b> ..... 30  |
| <b>03 DRZWI LAKIEROWANE</b>             |  |
| ●●●                                     | PORTA VECTOR Premium <b>TOP KOLEKCJE</b> ..... 34                                  |
|   | PORTA ART DECO <b>NOWOŚĆ</b> ..... 36  |
|   | PORTA OSLO <b>NOWOŚĆ</b> ..... 38  |
| ●●●                                     | PORTA FOCUS Premium <b>TOP KOLEKCJE</b> ..... 40                                   |
|   | PORTA DUO ..... 42   |
|   | PORTA DESIRE <b>TOP KOLEKCJE</b> ..... 44  |
|   | PORTA GRANDE <b>TOP KOLEKCJE</b> ..... 46  |
| ●●○                                     | PORTA FACTOR <b>NOWOŚĆ</b> ..... 48  |
| ●○○                                     | PORTA ROYAL, LONDYN, WIEDEŃ <b>NOWOŚĆ</b> ..... 50                                 |
|   | MINIMAX ..... 52   |
| <b>04 DRZWI W STYLU LOFTOWYM</b>        |  |
| ●●●                                     | PORTA GLASS ..... 54   |
|   | PORTA LUMIA, NATURA LUMIA <b>NOWOŚĆ</b> ..... 56                                   |
| ●●○                                     | PORTA VERTE HOME CZARNY ..... 58   |
| ●●●                                     | PORTA LOFT STALOWE <b>NOWOŚĆ</b> ..... 60  |
| <b>05 DRZWI RAMIAKOWE W OKLEINIE</b>    |  |
| ●●●                                     | PORTA KONCEPT, grupa A <b>TOP KOLEKCJE</b> ..... 62                                |
|   | PORTA KONCEPT, grupa C <b>TOP KOLEKCJE</b> ..... 64                                |
|   | PORTA KONCEPT, grupa H i K ..... 66  |
|   | PORTA BALANCE, PORTA HARMONY ..... 68  |
|   | PORTA INSPIRE ..... 70   |
| ●●○                                     | PORTA VERTE PREMIUM, grupa A, C, D ..... 72  |
|   | PORTA VERTE PREMIUM, grupa E <b>TOP KOLEKCJE</b> ..... 74                          |
|   | PORTA VERTE HOME, grupa B i D ..... 76   |
|   | PORTA VERTE HOME, grupa C <b>TOP KOLEKCJE</b> ..... 78                             |
|   | PORTA VERTE HOME, grupa E i M <b>NOWOŚĆ</b> ..... 80                               |
| ●○○                                     | PORTA VERTE HOME, grupa G <b>TOP KOLEKCJE</b> ..... 82                             |
|   | PORTA VERTE HOME, grupa H <b>TOP KOLEKCJE</b> ..... 84                             |
|   | PORTA VERTE HOME, grupa J <b>TOP KOLEKCJE</b> ..... 86                             |
|   | PORTA VERTE HOME, grupa L i N ..... 88   |
| <b>06 DRZWI PŁYTOWE W OKLEINIE</b>      |  |
| ●●●                                     | PORTA UNI KOLOR MODERN <b>NOWOŚĆ</b> ..... 90                                      |
|   | PORTA RESIST <b>TOP KOLEKCJE</b> ..... 92  |
|   | PORTA FOCUS <b>TOP KOLEKCJE</b> ..... 94   |
|   | PORTA LOFT <b>TOP KOLEKCJE</b> ..... 96  |
|   | PORTA LEVEL ..... 98   |
| ●●○                                     | PORTA NOVA, grupa 2-5 ..... 100  |
|   | PORTA LINE <b>TOP KOLEKCJE</b> ..... 102   |
|   | PORTA CPL <b>TOP KOLEKCJE</b> ..... 104  |
|   | PAKIET INWESTYCYJNY ..... 106  |
|   | PORTA DECOR ..... 108  |
| ●○○                                     | PORTA FIT, PORTA STYL ..... 110  |
|   | PORTA CPL BASIC, PORTA DECOR BASIC,<br>PORTA VERTE BASIC <b>NOWOŚĆ</b> ..... 112   |
| <b>07 DRZWI W NATURALNEJ OKLEINIE</b>   |  |
| ●●●                                     | Natura CLASSIC ..... 114   |
|   | Natura VECTOR <b>NOWE MODELE</b> ..... 116   |
|   | Natura LINE ..... 118  |
|   | Natura LOFT ..... 120  |
|   | Natura OSLO <b>NOWOŚĆ</b> ..... 122  |
|   | Natura GRANDE ..... 124  |
|   | Natura SPACE ..... 126   |
|   | Natura KONCEPT ..... 128   |
|   | SEVILLA ..... 130  |
|   | MADRYT, CORDOBA ..... 132  |
|   | Villadora RETRO ..... 134  |
| <b>08 DRZWI ŁAMANE, PRZESUWNE</b>       |  |
|   | Drzwi łamane ALFA, BETA ..... 138  |
|   | Systemy przesuwne PORTA, ALU ..... 140   |
|   | Systemy przesuwne KOMPAKT, BEZOŚCIEŻNICOWY ..... 142                               |
|   | Systemy przesuwne BLACK, SLIDE, EFEKT ..... 144                                    |
| <b>09 DRZWI TECHNICZNE</b>              |  |
|   | Akustyczne 27 dB, 32 dB ..... 148  |
|   | INNOVO 37 dB ..... 150   |
|   | SILENCE 37 dB, EI 30 <b>TOP KOLEKCJE</b> ..... 152                                 |
|   | INNOVO 42 dB ..... 154   |
|   | Akustyczne 42 dB ..... 156   |
|   | Przeciwpożarowe EI 30, EI 60 <b>TOP KOLEKCJE</b> ..... 158                         |
|   | ENDURO <b>TOP KOLEKCJE</b> ..... 160   |
|   | PORTA 4 klasa mechaniczna ..... 162  |
| <b>10 DRZWI WEJŚCIOWE</b>               |  |
|   | AGAT, OPAL ..... 164   |
|   | EXTREME RC 2 ..... 166   |
|   | Steel SECURE ..... 168   |
|   | EXTREME RC 3 <b>TOP KOLEKCJE</b> ..... 170   |
|   | EXTREME RC 4 ..... 172   |
|   | GRANIT klasa C ..... 174   |
| <b>11 DRZWI WEJŚCIOWE ZEWNĘTRZNE</b>    |  |
|   | PORTA THERMO <b>NOWOŚĆ</b> ..... 176   |
| <b>12 DRZWI TECHNICZNE STALOWE</b>      |  |
|   | Uniwersalne drzwi do pom. gospodarczych i komórek<br>lokatorskich ..... 186        |
|   | Steel BASIC, Steel BASIC PLUS ..... 188  |
|   | Steel SOLID ..... 190  |
|   | Steel EI 30 PLUS, EI 60 PLUS ..... 192   |
| <b>13 OŚCIEŻNICE</b>                    |  |
|   | MINIMAX, RENOVA ..... 196  |
|   | PORTA SYSTEM, PORTA SYSTEM GK / GLASS ..... 198                                    |
|   | PORTA SYSTEM ELEGANCE,<br>PORTA SYSTEM ELEGANCE 90 st ..... 200                    |
|   | PORTA SYSTEM z odwrotną przylgą ..... 202  |
|   | LEVEL ..... 204  |
| <b>14 OŚCIEŻNICE STALOWE</b>            |  |
|   | Stalowe BASIC <b>NOWOŚĆ</b> ..... 206  |
|   | Stalowa PORTA SYSTEM ELEGANCE,<br>Stalowa PORTA SYSTEM ..... 208                   |
|   | Stalowa Regulowana Bezprzylgowa,<br>Regulowana, Regulowana PS, „na kant” ..... 210 |
|   | Stalowa Bezprzylgowa Kątowa DUŻA,<br>Stalowa Kątowa MAŁA PLUS, DUŻA ..... 212      |
|   | PROJEKT BIS, PROJEKT Premium® ..... 214  |
| <b>15 DODATKOWE ROZWIĄZANIA</b>         |  |
|   | Dodatkowe wyposażenie, poszerzenia ościeżnic ..... 217                             |
|   | Wentylacja ..... 219   |
| <b>16 AKESORIA</b>                      |  |
|   | Klamki do drzwi wewnętrznych ..... 220   |
|   | Kolekcja akcesoriów AZURA ..... 230  |
|   | Klamki obiektywne i wejściowe ..... 233  |
|   | Aksesoria dodatkowe ..... 235  |
| <b>17 WYMIARY, DODATKOWE INFORMACJE</b> |  |
|   | Wymiary montażowe drzwi ..... 238  |
|   | Tabele wymiarów drzwi ..... 240  |
|   | Rysunki techniczne ..... 248   |
|   | Klasyfikacja pokryć PORTA ..... 249  |
|   | Próbki kolorów i szyb ..... 249  |

Sprawdź kategorię cenową

●●● PREMIUM ●●○ STANDARD ●○○ ECONOMIC

**WYJAŚNIENIE SYMBOLI OKREŚLAJĄCYCH WŁAŚCIWOŚCI NASZYCH PRODUKTÓW**

## Zwróć uwagę



Najczęściej wybierane kolekcje PORTA



Produkty, które są dostępne w naszym magazynie



DRUGIE SKRZYDŁO -50%



PAKIET AKUSTYCZNY



Lustro opcja dodatkowa



PORTA KONTRAKT niestandardowe wykonanie

## Klamka



**WSKAZÓWKA!**  
Kupuj WYGODNIE w komplecie skrzydło + ościeżnica + klamka

## Parametry



**Antywłamaniowość**  
klasa RC 2, klasa RC 3, klasa RC 4, klasa C  
Odporność drzwi na nieuprawnione otwarcie



**Ogniodporność**  
EI 30, EI 60  
Zdolność do powstrzymania rozprzestrzeniania się ognia, odpowiednio 30 i 60 minut



**Dymoszczelność**  
klasa Sa, S<sub>200</sub>  
Określa szczelność drzwi na przenikanie dymu



**Dźwiękoszczelność**  
Rw=27dB D,25, Rw=32dB D,30, Rw=37dB D,35, Rw=42 dB D,35, Rw=42 dB D,40  
Wartość wskazuje ilość decybeli, jaką drzwi są w stanie wytłumić



**Klasa wytrzymałości mechanicznej**  
wg normy PN-EN-1192:2001  
klasa 1, klasa 2, klasa 3, klasa 4  
Wytrzymałość drzwi na obciążenia w zależności od warunków eksploatacji



**AQUA STOP**  
zabezpieczenie dolnej powierzchni skrzydła przed wilgocią w technologii TechnoPORTA



**TechnoPORTA  
TECHNOLOGY**

## Ościeżnica



Bezprzylgowość



Przylgowość



Odwrotna przylga



Opaski  
Dostępne w wymiarach 60 mm, 80 mm



Projekt BIS,  
Projekt Premium



Dostępna regulacja ościeżnicy



Stała

## Skrzydło



Dostępne rozmiary jednoskrzydłowe:  
min. „60”, maks. „110”



Dostępne rozmiary dwuskrzydłowe:  
min. „90”, maks. „220”



Wysokość podwyższona skrzydło „220”



Grubość skrzydła



Skrzydło suwane



Drzwi uniwersalne prawe - lewe

## Rodzaje konstrukcji

Skanuj QR kod.

Znajdziesz tutaj rodzaje konstrukcji wszystkich skrzydeł oraz zestawienie parametrów technicznych i zastosowanie naszych drzwi.



## ■ PAMIĘTAJ O AKCESORIACH

# Kupuj wygodnie w komplecie

W PORTA podpowiadamy najlepsze rozwiązania, sprawdź naszą ofertę klamek i akcesoriów (od str. 216)

Kupuj WYGODNIE w komplecie **SKRZYDŁO + OŚCIEŻNICA + KLAMKA**

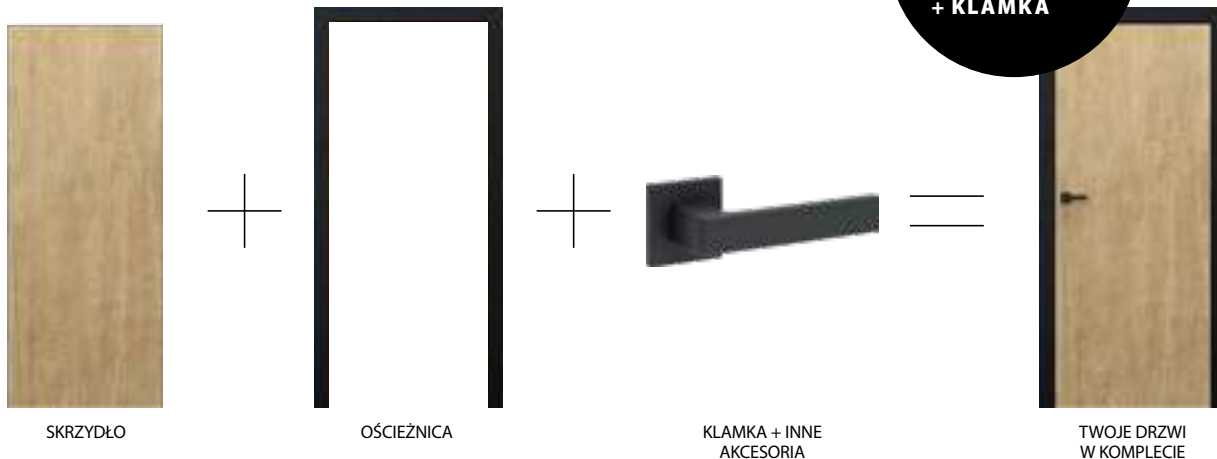

## ■ ZANIM KUPISZ DRZWI MUSISZ KONIECZNIE ZDECYDOWAĆ, NA KTÓRĄ STRONĘ BĘDĄ SIĘ OTWIERAĆ

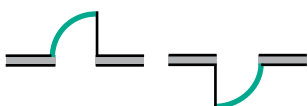
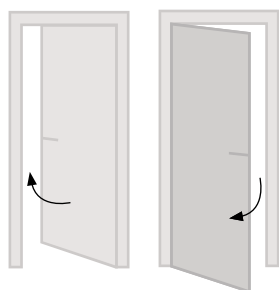

DRZWI PRZYLGOWE I BEZPRZYLGOWE  
SKRZYDŁO LEWE

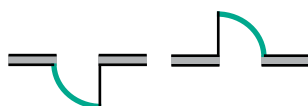
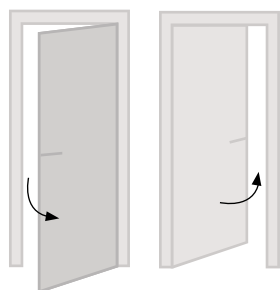

DRZWI PRZYLGOWE I BEZPRZYLGOWE  
SKRZYDŁO PRAWO

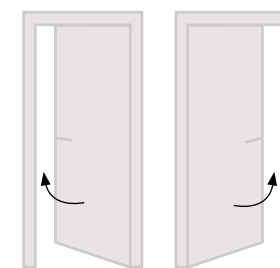

DRZWI Z ODWROTNĄ PRZYLGĄ  
SKRZYDŁO LEWE SKRZYDŁO PRAWO

rzut z góry

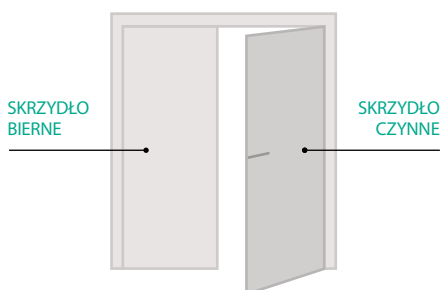

DRZWI PODWÓJNE



Aktualne promocje znajdziesz na: [www.porta.com.pl/PROMOCJE](http://www.porta.com.pl/PROMOCJE)  
Zeskanuj kod QR i poznaj szczegóły oraz regulaminy wszystkich promocji.

SZYBKO I WYGODNIE

## Tysiące produktów w naszym magazynie



Skanuj QR kod  
Poznaj szczegóły

Jak zamówić szybko i wygodnie produkt z naszego magazynu?



**01** Znajdź drzwi oznaczone żółtą ikoną w katalogu lub na stronie www.

Stwórz swój komplet (skrzydło+ościeżnica+klamka) i wygeneruj kod.



**02** Zamów wybrane drzwi w Punkcie Sprzedaży PORTA.



**03** Odbierz zamówienie i ciesz się z nowych drzwi PORTA.



Twoje zamówienie wyślemy do Punktu Sprzedaży PORTA.

Szukaj ikony przy produktach!

**DOSTĘPNE**  
W MAGAZYNIE  
PRODUCENTA

## PAKIET AKUSTYCZNY Kupuj w komplecie!

**Zmniejsz hałas w pomieszczeniu nawet o połowę!**

W wybranych kolekcjach uszczelka opadająca w zestawie z wypełnieniem płytą wiórową otworową w niższej cenie.

PROMOCYJNA CENA PAKIETU:

188 | **231,24**

**Cena regularna:**

uszczelka opadająca 99 | **121,77**

wypełnienie płytą wiórową otworową 118 | **145,14**

CENA NETTO | BRUTTO PLN

Szukaj ikony przy produktach!

**PAKIET**  
AKUSTYCZNY

## Niższa cena drzwi ukrytych PORTA HIDE

Promocja cenowa w wybranych konfiguracjach:

cena kompletu:  
~~1572~~ | ~~1 933,56~~ 1193 | 1 467,40

CENA NETTO | BRUTTO PLN

Szukaj ikony przy produktach!

**HIDE  
NIŻSZA  
CENA**

## Drugie skrzydło tańsze -50%

Cena co drugiego skrzydła zostanie obniżona o 50%  
Przy zakupie kompletu drzwi PORTA (skrzydło + ościeżnica + klamka) w kolekcji PORTA VERTE HOME N.

Szukaj ikony przy produktach!

**DRUGIE  
SKRZYDŁO  
-50%**

## Klamka za 1 grosz!

Klamki EUFORIA, SEGURA, DORO z rozetą, za 1 grosz, są dostępne w nowych modelach z kolekcji: PORTA HIDE, PORTA OSLO, PORTA DESIRE, PORTA VERTE HOME M, PORTA LINE, NATURA VECTOR.\*

\*PORTA DESIRE – modele 5 i 6, PORTA OSLO – cała kolekcja, PORTA VERTE HOME grupa M, PORTA HIDE cała kolekcja, PORTA LINE – modele I.1 i L.1, NATURA VECTOR – modele K, L, W, F, G.

Szukaj ikony przy produktach!

**KLAMKA  
ZA 1 GROSZ**

## 3 lata spokoju w prezencie!

Bezpłatna regulacja, konserwacja i naprawa uszkodzeń\* na całe Twoje zamówienie!  
Zyskaj bezpłatny Pakiet Bezpieczeństwa PORTA na 3 lata w prezencie!

\*Dotyczy wszystkich uszkodzeń mechanicznych elementów zakupionego kompletu, możliwych do usunięcia przez Serwis Fabryczny PORTA w domu klienta, za pomocą profesjonalnych produktów do retuszu OTTIMO.

HIT CENOWY

DOSTĘPNE  
W MAGAZYNIE  
PRODUCENTA

# HIT CENOWY

550 | 676,50

cena kompletu netto | brutto (PLN)

(skrzydło TRIM SOFT model P  
+ ościeżnica TRIM SIMPLE zakres A)



Skanuj QR kod  
i zobacz wszystkie  
DOSTĘPNE MODELE  
W MAGAZYNIE  
PRODUCENTA

## CENNIK NETTO | BRUTTO PLN (zwróć uwagę na DOPLĄTY)

**SUPER CENA**  
W KOMPLECIE

| Modele                  | Cena skrzydła       | Cena kompletu<br>(skrzydło + ościeżnica)<br>TRIM SIMPLE zakres A |
|-------------------------|---------------------|--|
| TRIM LITE, modele A i B | 510   <b>627,30</b> | 805   <b>990,15</b>  |
| TRIM, model T.1         | 495   <b>608,85</b> | 790   <b>971,70</b>  |
| TRIM, model T.0         | 455   <b>559,65</b> | 750   <b>922,50</b>  |
| TRIM SOFT, model P      | 255   <b>313,65</b> | 550   <b>676,50</b>  |

| Zakres      | Dopłata za zmianę<br>zakresu w ościeżnicy<br>TRIM SIMPE |
|-------------|---|
| A (75-95)   | w cenie kompletu  |
| B (95-135)  | 20   <b>24,60</b>                                       |
| C (120-160) | 40   <b>49,20</b>                                       |
| E (160-200) | 80   <b>98,40</b>                                       |



ościeżnica TRIM SIMPLE  
z opaską 50 mm

Skanuj QR kod  
i sprawdź tabelę  
wymiarową TRIM  
SIMPLE







TRIM LITE model B.5 + ościeżnica TRIM SIMPLE zakres A

805 | **990,15**



TRIM LITE model B.2 z podcięciem wentylacyjnym + ościeżnica TRIM SIMPLE zakres A

844 | **1038,12**



TRIM LITE model A.4 + ościeżnica TRIM SIMPLE zakres A

805 | **990,15**



TRIM LITE model A.2 z podcięciem wentylacyjnym + ościeżnica TRIM SIMPLE zakres A

844 | **1038,12**

**Okleina Portadecor** ♥♥♥♥♥  
**Okleina Portasynchro 3D** ♥♥♥♥♥

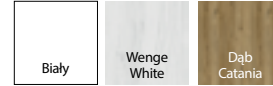

TRIM SOFT model P + ościeżnica TRIM SIMPLE zakres A

550 | **676,50**

**Okleina Portadecor** ♥♥♥♥♥  
**Okleina Portasynchro 3D** ♥♥♥♥♥

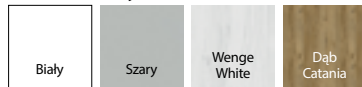

TRIM model T.0 + ościeżnica TRIM SIMPLE zakres A

750 | **922,50**



TRIM model T.1 + ościeżnica TRIM SIMPLE zakres A

790 | **971,70**

**Lakier Standard** ♥♥♥♥♥



**INFORMACJE TECHNICZNE**

**Skrzydła**

**KONSTRUKCJA SKRZYDŁA**

**TRIM, TRIM SOFT:** Rama skrzydła z MDF. Wypełnienie stanowi „plaster miodu” lub płyta wiórowa otworowa (opcja za dopłatą). Całość obłożona jest płytą HDF.

**TRIM LITE:** Skrzydła w zależności od wzoru składają się z ramiaków wykonanych z MDF, pomiędzy którymi znajdują się płyciny lub szyby o grubości 4 mm.

**AKCESORIA**

- trzy srebrne zawiasy czopowe, zamek srebrny na klucz zwykły lub z blokadą łazienkową.

**OŚCIEŻNICA**

- Rekomendowane ościeżnice przylgowe: TRIM SIMPLE.

**UWAGI**

- Norma PN EN 14351-2:2018-12.
- Drzwi występują w wersji przylgowej.
- Oferta dostępna w rozmiarach 80.
- Szyby matowe.

**DOPLĄTY**

- wypełnienie płytą wiórową otworową\* 118 | 145,14
- podcięcie wentylacyjne 39 | 47,97

\*Opcja dostępna w TRIM SOFT.

**Ościeżnica TRIM SIMPLE**

**KONSTRUKCJA OŚCIEŻNICY**

Ościeżnica składa się z:

- belek głównych: poziomej oraz dwóch pionowych wykonanych z materiałów drewnopochodnych i wyposażonych w niezbędne okucia i akcesoria
  - listew opaskowych (50 mm). Kątownik z regulacją do 20 mm w zakresie A, przy zakresach B, C, E kątownik z poszerzonym piórem z regulacją od 20 mm do 40 mm.
- Ościeżnica jest produkowana i dostarczana do Klienta w postaci kompletu elementów przeznaczonych do składania na miejscu budowy.

**AKCESORIA**

- trzy srebrne zawiasy czopowe
- uszczelka gumowa na obwodzie ościeżnicy

**UWAGI**

- Oferta dostępna w rozm. 80, ościeżnica o zakresach A, B, C, E.
- Krajowa Ocena Techniczna ITB-KOT-2018/0358 wydanie 2.
- Montaż ościeżnicy należy wykonać w pomieszczeniach z ostatecznie wykończonymi ścianami (np. tapety) i podłogą (np. parkiet).
- **Ościeżnica TRIM SIMPLE możliwa do zamówienia wyłącznie w komplecie ze skrzydłem z oferty TRIM**

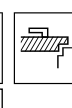
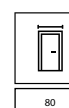

**DOSTĘPNE  
W MAGAZYNIE  
PRODUCENTA**

**Drzwi w kolorze w Twoim wnętrzu!**

Stonowana i spokojna kolorystyka sprawia, że proponowane rozwiązania odnajdą się w niemal każdym wnętrzu. Nowoczesne, subtelne odcienie szarości, zieleni, czy beżu. Wybierz swój ulubiony kolor.

**SZARY**

Okleina Portadecor

Dostępny w wielu kolekcjach  
sprawdź na stronach produktowych.

**FIORD**

Okleina Portadecor

**POWIETRZE** / str. 20  
**PORTA BALANCE** / str. 68  
**PORTA HARMONY** / str. 68

NOWY

**OLIWKA**

Okleina Portadecor

**POWIETRZE** / str. 20  
**PORTA BALANCE** / str. 68  
**PORTA HARMONY** / str. 68

**PLATYNOWY MATT**

Okleina Lakierowana Matt

**PORTA UNI KOLOR MODERN** / str. 90  
**PORTA HIDE** / str. 30

NOWY

**KASZMIR MATT**

Okleina Lakierowana Matt

**PORTA UNI KOLOR MODERN** / str. 90  
**PORTA HIDE** / str. 30

**GRAFITOWY MATT**

Okleina Lakierowana Matt

**PORTA UNI KOLOR MODERN** / str. 90  
**PORTA HIDE** / str. 30



# Ulubiony kolor w ulubionym stylu

KOLOR

## KLASYKA / PORTA BALANCE, PORTA HARMONY; patrz str. 68 / POWIETRZE; patrz str. 20



PORTA BALANCE  
model A.0



PORTA BALANCE  
model B.0



PORTA BALANCE  
model B.1



PORTA BALANCE  
model D.1



PORTA BALANCE  
model D.2



PORTA BALANCE  
model D.3



PORTA HARMONY  
model A.0



PORTA HARMONY  
model B.0



PORTA HARMONY  
model B.2



POWIETRZE  
model P.1



POWIETRZE  
model P.2



POWIETRZE  
model P.3

## MODERN / PORTA UNI KOLOR MODERN; patrz str. 90



model pełne



model 4.A



model H.1



model F.1



model L.1



model I.1

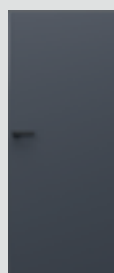

PORTA HIDE  
patrz str. 30

Skanuj QR kod  
i poznaj nasze kolory



**Odkryj naszą szeroką ofertę drzwi klasycznych!**

Wnętrza w stylu klasycznym to gwarancja ponadczasowości, elegancji i harmonii. Poznaj modele drzwi, dedykowane ościeżnice i akcesoria, które doskonale podkreślą charakter Twojego wnętrza. Zainspiruj się i stwórz niepowtarzalne wnętrze.



POWIETRZE, model P3

**POZNAJ NASZE KOLEKCJE W STYLU KLASYCZNYM**PORTA ROYAL  
model APORTA GRANDE  
model A.1PORTA NOVA  
model 2.1PORTA HARMONY  
model B.0VILLADORA RETRO  
model Residence 0CORDOBA  
duży szprosPORTA INSPIRE  
model A.0

**MODUŁ RETRO**  
patrz str. 217

**GAŁKA ORTICA**  
patrz str. 227

**KLAMKA MODERNO**  
patrz str. 227

**KLAMKA LUNGO**  
patrz str. 227

**LISTWA ŚCIENNA**  
patrz str. 217

Skanuj QR kod  
i sprawdź ofertę  
drzwi klasycznych

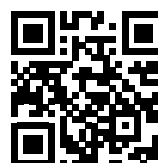

K

**Uwolnij wyobraźnię!**  
**Masz pomysł na swoje drzwi i spójne wnętrze?**  
Zobacz co możemy dla Ciebie zrobić.

Możemy wykonać  
**różny układ oklein**  
(pion / poziom / skos).

Dostępne są różne  
stopnie połysku.

Możemy zrobić  
**panele ścienne**  
w kolorze drzwi  
lub innym.

Możemy wykonać  
**dowolny wzór**  
**frezowania na drzwiach**  
**i panelach.**

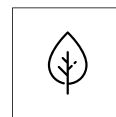

Zrobimy dla Ciebie  
**nietypową wysokość  
i szerokość** drzwi.

Możesz wybrać  
**kolor intarsji**  
(czarny / złoty / srebrny).

**Skanuj QR kod**  
Poznaj nasze  
możliwości

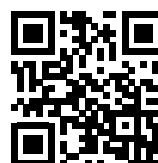

# Poznaj wartości naszych produktów

**PORTA to marka, która istnieje od ponad 30 lat będąc liderem w produkcji drzwi.**

W tym czasie sprzedaliśmy ok. 19 mln produktów, a zdobyte doświadczenie pozwoliło nam dopracować do perfekcji jakość, trwałość i dobry design. Ikony prezentują unikatowe cechy naszych produktów. Dzięki nim szybko odnajdziesz wymarzony dla siebie produkt. Szukaj ich na kartach katalogowych.

## Trwałe rozwiązania



### STRUKTURA DREWNA

Poczuj strukturę drewna. Wykończenie Gladstone / Halifax przypomina naturalne, surowe drewno.

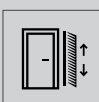

### POWIERZCHNIA ODPORNA NA SZOROWANIE

Niepowtarzalna jakość w przystępnej cenie! Powierzchnia tych drzwi jest odporna na szorowanie.

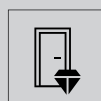

### TRWAŁE WYKOŃCZENIE

Trwałe wykończenie laminatu CPL zapewnia odporność na ścieranie i zarysowania.



### FORNIR NATURALNE WYKOŃCZENIE

Unikatowe piękno. Fornirowe wykończenie skrzydła pięknie i naturalnie wygląda. To klasyka, która jest zawsze w trendzie.

Sprawdź ikony na stronie z ulubioną kolekcją



## Dopasowane do Twojego wnętrza

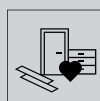

### DOPASUJ

Stwórz harmonijną i kompleksową aranżację wnętrza dzięki odpowiedniemu dopasowaniu okleiny. Dobierz drzwi do podłóg i mebli



### W ULUBIONYCH KOLORACH

Dopasuj drzwi do swojego wnętrza. PORTA oferuje bogaty wybór oklein w wielu kolorach. Łatwo dopasujesz je do każdej przestrzeni.



### WIĘCEJ ŚWIATŁA

Drzwi przeszklone PORTA sprawdzą się w pomieszczeniach, które potrzebują doświetlenia, takich jak wiatrołap, kuchnia, czy domowe biuro.

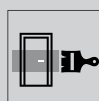

### POMALUJ W ULUBIONYCH KOLORACH

Kreuj swoją przestrzeń na własnych zasadach. Personalizuj drzwi tak, jak lubisz – maluj, tapetuj lub ozdabiaj sztukaterią.





## Detal ma znaczenie

ABS

### TRWAŁA KRAWĘDŹ

Krawędź skrzydła drzwi wykończona ABS jest odporna na zarysowania, uszkodzenia mechaniczne, wilgoć, różnice temperatur oraz odbarwienia.

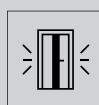

### BEZPIECZNA SZYBA LAMINOWANA

Wybierz drzwi z bezpieczną szybą laminowaną. Dzięki zabezpieczeniu nie rozpadnie się w przypadku stłuczenia. Dbamy o Twoje bezpieczeństwo!

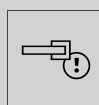

### DETAL MA ZNACZENIE

Możliwość zamówienia spersonalizowanych drzwi (wiele dodatków i akcesoriów) nada Twojemu wnętrzu charakteru.



### AQUA STOP

AQUA STOP to unikatowa powłoka, która zabezpiecza dolną krawędź skrzydła przed wnikaniem wody.

## Lakier z gwarancją jakości



### REKOMENDOWANY DLA ALERGIKÓW I DZIECI

Nasze drzwi nie zawierają szkodliwych substancji. Są rekomendowane osobom szczególnie wrażliwym, ze skłonnościami do alergii i dzieciom.

UV

### TRWAŁY KOLOR

Zastosowanie do pokrycia drzwi wysokiej jakości lakieru UV to gwarancja wieloletniej stałości koloru.



### SATYNOWA GŁADKOŚĆ

Wyjątkową gładkość powierzchni tych drzwi uzyskaliśmy dzięki zastosowaniu odpowiedniej warstwy lakierniczej, materiałów oraz technologii światłoutwardzania lakieru UV.



### TRWAŁE WYKOŃCZENIE

Niezwykła trwałość i gładkość powłoki skrzydła dzięki idealnej warstwie lakierniczej.



### POWIERZCHNIA ODPORNA NA ZABRUDZENIA

Drzwi z utwardzonym lakierem bardzo łatwo utrzymać w czystości. Dzięki powierzchni odpornej na zabrudzenia bez problemu zmyjesz plamy z kawy, herbaty, wina, coli, tłuszczu, a nawet buraczków!

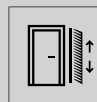

### POWIERZCHNIA ODPORNA NA SZOROWANIE

Dzięki grubszej warstwie lakieru powierzchnia tych drzwi jest odporna na szorowanie.

# Bądź w swoim stylu!

## TWOJE WNĘTRZE TWÓJ ŻYWIOŁ

# 01

**Szukasz drzwi pasujących do Ciebie,  
a zaprojektowanych przez designerów?**

Kolekcję PORTA 4 ŻYWIOŁY, inspirowaną naturą, stworzyliśmy z myślą o Tobie. Modele drzwi, które proponujemy, wpisują się we wszystkie aktualnie najpopularniejsze style wnętrzarskie.



### WODA

POZNAJ MINIMALISTYCZNĄ FORMĘ, GŁADKA, SATYNOWA POWIERZCHNIA + LINEARNE FREZY



### OGIEŃ

SZUKASZ NIEBANALNYCH POŁĄCZEŃ, ZASKAKUJĄCYCH ROZWIĄZAŃ, POŁĄCZENIE „PALONEGO” DREWNA ZE STAŁOWYMI ELEMENTAMI OKREŚLA STYL INDUSTRIALNY



### ZIEMIA

DREWNO ZAWSZE MA W SOBIE COŚ WYJĄTKOWEGO. PROSTOTA I NATURALNOŚĆ DREWNA WPISUJĄ SIĘ W NIEMAL KAŻDY STYL WNĘTRZA

created by  
**CX DESIGN TEAM**

POLECANE

## POWIETRZE

STWÓRZ SPÓJNE WNĘTRZE W ULUBIONYM  
KOLORZE I PONADCZASOWYM STYLU KLASYCZNYM



Kolekcja POWIETRZE P.3, wysokość „220”, Fiord, gałka ORTICA czarna



KOLEKCJA  
ZAPROJEKTOWANA  
W KOMPLECIE



POMALUJ  
JAK LUBISZ



DETAL MA  
ZNACZENIE



model P.1



model P.2



model P.3



gałka ORTICA



listwy przypodłogowe i ścienne,  
patrz str. 217



wersja wykończona białą okleiną  
podkładową, do samodzielnego  
malowania



### WSKAZÓWKA!

Zaprojektowane w komplecie  
z ościeżnicą PORTA SYSTEM ELEGANCE  
i gałką ORTICA

609 | **749,07**

cena skrzydła netto | brutto (PLN)

# 4 Żywioty P/POWIETRZE

PREMIUM ●●●

## KOLORYSTYKA

Lakier UV Premium Plus ◆◆◆◆◆



Biały

Okleina Podkładowa / do samodzielnego malowania



Biały

Okleina Portadecor ◆◆◆◆◆



Fiord



Oliwka

Kolor Fiord zbliżony do NCS: S 3010-B50G  
Kolor Oliwka zbliżony do NCS S 6010-G10Ycreated by  
**CX DESIGN TEAM**Skanuj QR kod  
i poznaj kolekcję

## CENNIK NETTO | BRUTTO PLN (zwróć uwagę na DOPŁATY)

| Modele | Okleina Podkładowa do samodzielnego malowania | Portadecor      | Lakier UV Premium Plus |
|--------|---|-----------------|------------------------|
| P.1    | 609   749,07                                  | 715   879,45    | 1008   1 239,84        |
| P.2    | 945   1 162,35                                | 1049   1 290,27 | 1235   1 519,05        |
| P.3    | 945   1 162,35                                | 1049   1 290,27 | 1235   1 519,05        |

## INFORMACJE TECHNICZNE

### KONSTRUKCJA SKRZYDŁA

Wypełnienie płyta wiórowa otworowa wzmocniona wewnętrznym ramiakiem. Całość jest obłożona płytą HDF. Przygotowanie do skrótu, maksymalnie 60 mm.

### AKCESORIA

- drzwi przylgowe - trzy zawiasy PRIME w kolorach: srebrny lub złoty
- drzwi bezprzylgowe, z odwrotną przylgą - dwa zawiasy ukryte 3D w kolorach: srebrny lub za dopłatą czarny, złoty
- zamek magnetyczny w kolorach: stal nierdzewna lub za dopłatą czarny, złoty
- przy wysokości „220” trzy zawiasy w standardzie

**OŚCIEŻNICE** patrz str. 196 – 214.

### Rekomendowane ościeżnice przylgowe:

- PORTA SYSTEM w okleinie podkładowej lub Lakierze UV Premium Plus

### Rekomendowane ościeżnice bezprzylgowe:

- PORTA SYSTEM ELEGANCE w okleinie podkładowej, Fiord, Oliwka lub Lakierze UV Premium Plus

### Rekomendowane ościeżnice z odwrotną przylgą:

- PORTA SYSTEM z odwrotną przylgą w okleinie podkładowej, Fiord, Oliwka lub Lakierze UV Premium Plus

### UWAGI

- Norma PN EN 14351-2:2018-12
- Kolor Fiord i Oliwka występuje wyłącznie w drzwiach bezprzylgowych z ościeżnicą PORTA SYSTEM ELEGANCE i z odwrotną przylgą z ościeżnicą PORTA SYSTEM z odwrotną przylgą.
- Modele P.2, P.3 w wersji z odwrotną przylgą możliwe do zamówienia z ościeżnicą w zakresach B i C.
- Zawiasy pakowane z ościeżnicą

### DOPLATY

|   |              |
|---|--------------|
| - rozmiar „100”   | 54   66,42   |
| - wysokość skrzydła „220”   | 75   92,25   |
| - podcięcie wentylacyjne  | 39   47,97   |
| - zmiana zamka magnetycznego srebrnego na czarny                            | 16   19,68   |
| - zmiana zamka magnetycznego srebrnego na złoty                             | 36   44,28   |
| - uszczelka akustyczna opadająca  | 99   121,77  |
| - skrzydła bezprzylgowe trzeci zawias 3D srebrny / czarny                   | 113   138,99 |
| - skrzydła bezprzylgowe trzeci zawias 3D kolor złoty (dopłata do ceny ośc.) | 130   159,90 |
| - skrzydła bezprzylgowe zawiasy 3D kolor złoty (dopłata do ceny ośc.)       | 59   72,57   |
| - odwrotna przylga – dopłata do skrzydła                                    | 214   263,22 |
| - odwrotna przylga – trzeci zawias 3D, kolor czarny (dopłata do ceny ośc.)  | 225   276,75 |
| - odwrotna przylga – trzeci zawias 3D, kolor złoty (dopłata do ceny ośc.)   | 193   237,39 |
| - odwrotna przylga – zawiasy 3D, kolor złoty (dopłata do ceny ośc.)         | 59   72,57   |
| - odwrotna przylga – trzeci zawias 3D, kolor złoty (dopłata do ceny ośc.)   | 235   289,05 |
| - klamka z szyldem  | (str. 220)   |

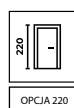

OPCJA 220

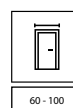

60 - 100

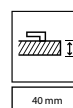

40 mm





Kolekcja WODA W.2, klamka MAXIMA CONNECT czarna z białym insertem, ościeżnica LEVEL z frezowanym panelem



KOLEKCJA  
ZAPROJEKTOWANA  
W KOMPLECIE



TRWAŁY  
KOLOR



REKOMENDOWANY  
DLA ALERGIKÓW  
I DZIECI



DETAL MA  
ZNACZENIE



TRWAŁE  
WYKOŃCZENIE



SATYNOWA  
GŁADKOŚĆ

**NOWOŚĆ**

**NOWOŚĆ**



model W.1



model W.2



model W.1 z ościeżnicą  
LEVEL i dedykowanym  
panelem



model W.2 z ościeżnicą  
LEVEL i dedykowanym  
panelem



klamka MAXIMA CONNECT



frezowanie model W.1



zblizenie na frezowanie



### WSKAZÓWKA!

Zaprojektowane w komplecie  
z ościeżnicą PORTA SYSTEM ELEGANCE 90° lub  
LEVEL z dedykowanym frezowanym panelem  
i klamką MAXIMA CONNECT

1129 | **1 388,67**

cena skrzydła netto | brutto (PLN)

**4 Żywioty W/WODA**

PREMIUM ●●●

**KOLORYSTYKA**

Lakier UV Premium Plus ▼▼▼▼▼



Biały

created by  
**CX DESIGN TEAM**Skanuj QR kod  
i poznaj kolekcję**CENNIK NETTO | BRUTTO PLN (zwróć uwagę na DOPLĄTY)**

| Modele | Lakier UV Premium Plus |
|--------|------------------------|
| W.1    | 1129   1 388,67        |
| W.2    | 1235   1 519,05        |

**INFORMACJE TECHNICZNE****KONSTRUKCJA SKRZYDŁA**

Wypełnienie płyta wiórowa otworowa wzmocniona wewnętrznym ramiakiem. Całość jest obłożona płytą HDF. Przygotowanie do skrótu, maksymalnie 60 mm.

**AKCESORIA**

- dwa zawiasy ukryte 3D w kolorach: srebrny lub za dopłatą czarny, biały
- zamek magnetyczny w kolorach: stal nierdzewna lub za dopłatą czarny, biały
- przy wysokości „220” trzy zawiasy w standardzie

**OŚCIEŻNICE** patrz str. 196 – 214.**Rekomendowane ościeżnice bezprzylgowe:**

- PORTA SYSTEM ELEGANCE 90 stopni
- LEVEL

**Rekomendowane ościeżnice z odwrotną przylgą:**

- PORTA SYSTEM z odwrotną przylgą

**UWAGI**

- Norma PN EN 14351-2:2018-12

**DOPLĄTY**

|   |              |
|---|--------------|
| - rozmiar „100”   | 54   66,42   |
| - wysokość skrzydła „220”   | 75   92,25   |
| - podcięcie wentylacyjne  | 39   47,97   |
| - zmiana zamka magnetycznego srebrnego na czarny lub biały                        | 16   19,68   |
| - uszczelka akustyczna opadająca  | 99   121,77  |
| - skrzydła bezprzylgowe trzeci zawias 3D (dopłata do ceny ośc.)                   | 113   138,99 |
| - odwrotna przylga – dopłata do skrzydła  | 214   263,22 |
| - odwrotna przylga – trzeci zawias 3D, kolor biały, czarny (dopłata do ceny ośc.) | 225   276,75 |
| - odwrotna przylga – trzeci zawias 3D, kolor srebrny (dopłata do ceny ośc.)       | 193   237,39 |
| - klamka z szyldem  | (str. 220)   |

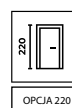

OPCJA 220

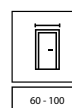

60 - 100

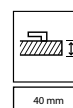

40 mm





Kolekcja OGIENÍ O.7, Dąb Sherman, ościeżnica Stalowa PORTA SYSTEM ELEGANCE, klamka MAXIMA



KOLEKCJA  
ZAPROJEKTOWANA  
W KOMPLECIE



STRUKTURA  
DREWNA



INNOWACYJNY  
ZAMEK  
DO ANTAB



TRWAŁA  
KRAWĘDŹ



STALOWA OŚCIEŻNICA  
BEZ LINII ŁĄCZENIA



model O.1



model O.7



pochwytyt CARBON

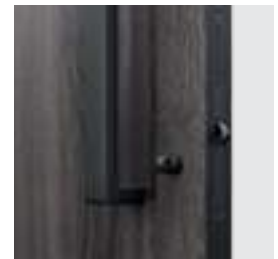

rozeta WC z dodatkowym zamkiem



### WSKAZÓWKA!

Zaprojektowane w komplecie  
z ościeżnicą Stalowa PORTA SYSTEM ELEGANCE  
i klamką MAXIMA lub pochwytem CARBON



od 1175 | **1 445,25**

cena skrzydła netto | **brutto (PLN)**

# 4 Żywioty O/OGIEN

PREMIUM ●●●

created by  
**CX DESIGN TEAM**

## KOLORYSTYKA

Płyta Gladstone ♥♥♥♥♥♥



Dąb  
Sherman

## KOLORYSTYKA OŚCIEŻNICY

Farba Poliestrowa Premium ♥♥♥♥♥◇◇



Czarny  
struktura

Skanuj QR kod  
i poznaj kolekcję



## CENNIK NETTO | BRUTTO PLN (zwróć uwagę na DOPLATY)

| Modele | Gladstone       |
|--------|-----------------|
| O.1    | 1175   1 445,25 |
| O.7    | 1175   1 445,25 |

## INFORMACJE TECHNICZNE

### KONSTRUKCJA SKRZYDŁA

Wypełnienie płyta wiórowa otworowa wzmocniona wewnętrznym ramiakiem. Całość jest obłożona płytą HDF. Przygotowanie do skrótu, maksymalnie 60 mm.

### WYKOŃCZENIE

Boki skrzydła pokryte są taśmą ABS w kolorze czarnym. Poziomy kierunek usłojenia w modelu O.7. Panele stalowe w kolorze czarnym wyłącznie w modelu O.7.

### AKCESORIA

- dwa zawiasy ukryte 3D w kolorze czarnym
- zamek zwykły do ościeżnicy stalowej w kolorze czarnym
- system magnetic w kolorze czarnym przy wariacie z pochwytem (opcja za dopłatą)
- zamek dodatkowy w systemie magnetic przy opcji WC w kolorze czarnym (opcja za dopłatą)
- przy wysokości „220” trzy zawiasy w standardzie

### OŚCIEŻNICE patrz str. 196 – 214.

- Stalowa PORTA SYSTEM ELEGANCE

### UWAGI

- Norma PN EN 14351-2:2018-12
- Wysokość „220” dostępna wyłącznie w modelu O.1
- Przy zamku zwykłym (wariant z klamką) - dedykowany zaczep w ościeżnicy stalowej
- Zawiasy pakowane z ościeżnicą

### DOPLATY

|   |                |
|---|----------------|
| - rozmiar „100”   | 54   66,42     |
| - wysokość skrzydła „220”                                     | 75   92,25     |
| - podcięcie wentylacyjne                                      | 39   47,97     |
| - uszczelka akustyczna opadająca                              | 99   121,77    |
| - system magnetic z pochwytem: dopłata do ościeżnicy          | 824   1 013,52 |
| - system magnetic z pochwytem: dopłata do skrzydła            | 236   290,28   |
| - system magnetic z pochwytem: pochwyty CARBON                | 177   217,71   |
| - system magnetic z pochwytem: rozeta WC z dodatkowym zamkiem | 71   87,33     |
| - trzeci zawias 3D (dopłata do ceny ośc.)                     | 113   138,99   |
| - klamka z szyldem  | (str. 220)     |

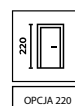

OPCJA 220

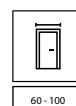

60 - 100

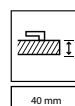

40 mm





Kolekcja ZIEMIA Z.1, wysokość „220”, Dąb Matowy, ościeżnica PORTA SYSTEM ELEGANCE 90 stopni, klamka FIORO czarna



KOLEKCJA  
ZAPROJEKTOWANA  
W KOMPLECIE



FORNIR  
NATURALNE  
WYKOŃCZENIE



DETAL MA  
ZNACZENIE



model Z.1



model Z.1  
z czarną ościeżnicą



geometryczny układ okleiny  
naturalnej, lakier matowy,  
klamka FIORO



geometryczny układ okleiny  
naturalnej, lakier matowy,  
klamka FIORO



### WSKAZÓWKA!

Zaprojektowane w komplecie  
z ościeżnicą PORTA SYSTEM ELEGANCE 90°  
i klamką FIORO

od 1575 | **1 937,25**

cena skrzydła netto | brutto (PLN)

**4 Żywioty z/ ZIEMIA**

PREMIUM ●●●

## KOLORYSTYKA

Okleina Naturalna Dąb Matowy ♥♥♥♥◇◇



Dąb  
Matowy

## KOLORYSTYKA OŚCIEŻNICY

Okleina Naturalna Select ♥♥♥♥◇◇



Czarny

Okleina Naturalna Dąb Matowy ♥♥♥♥◇◇



Dąb  
Matowy

created by

**CX DESIGN  
TEAM**

Skanuj QR kod  
i poznaj kolekcję



## CENNIK NETTO | BRUTTO PLN (zwróć uwagę na DOPŁATY)

| MODELE | Okleina Naturalna Dąb Matowy |
|--------|------------------------------|
| Z.1    | 1575   1 937,25              |

## INFORMACJE TECHNICZNE

### KONSTRUKCJA SKRZYDŁA

Wypełnienie płyta wiórowa otworowa wzmocniona wewnętrznym ramiakiem.  
Przygotowanie do skrótu, maksymalnie 60 mm.

### WYKOŃCZENIE

Całość obłożona jest płytą oklejoną wysokiej jakości okleiną naturalną. Powierzchnia skrzydła zabezpieczona jest ekologicznymi lakierami wodnymi utwardzonymi w technologii UV.

### AKCESORIA

- dwa zawiasy ukryte 3D w kolorach: srebrny lub za dopłatą czarny
- zamek magnetyczny w kolorach: stal nierdzewna lub za dopłatą czarny
- przy wysokości „220” trzy zawiasy w standardzie

**OŚCIEŻNICE** patrz str. 196 – 214.

### Rekomendowane ościeżnice bezprzylgowe:

- PORTA SYSTEM ELEGANCE 90 stopni

### Rekomendowane ościeżnice z odwrotną przylgą:

- PORTA SYSTEM z odwrotną przylgą

### UWAGI

- Norma PN EN 14351-2:2018-12
- Zawiasy pakowane z ościeżnicą

### DOPLATY

|   |              |
|---|--------------|
| - rozmiar „100”   | 54   66,42   |
| - wysokość skrzydła „220”   | 75   92,25   |
| - podcięcie wentylacyjne  | 39   47,97   |
| - zmiana zamka magnetycznego srebrnego na czarny                            | 16   19,68   |
| - zmiana zamka magnetycznego srebrnego na złoty                             | 36   44,28   |
| - uszczelka akustyczna opadająca  | 99   121,77  |
| - skrzydła bezprzylgowe trzeci zawias 3D (dopłata do ceny ośc.)             | 113   138,99 |
| - odwrotna przylga – dopłata do skrzydła                                    | 214   263,22 |
| - odwrotna przylga – trzeci zawias 3D, kolor czarny (dopłata do ceny ośc.)  | 225   276,75 |
| - odwrotna przylga – trzeci zawias 3D, kolor srebrny (dopłata do ceny ośc.) | 193   237,39 |
| - klamka z sztydem  | (str. 220)   |

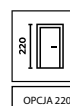

OPCJA 220

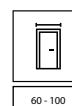

60 - 100



40 mm



# DRZWI UKRYTE

# 02

→ Wybierz drzwi ukryte PORTA HIDE,  
**zaprojektuj je według swojego pomysłu!**



ZAMÓW  
W WYBRANEJ  
OKLEINIE  
PORTA

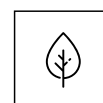

ZAMÓW  
W FORNIRZE

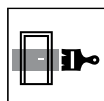

POMALUJ  
W ULUBIONYM  
KOLORZE

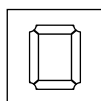

UDEKORUJ  
LISTWĄ ŚCIENNĄ



WYKLEJ  
CIEKAWĄ  
TAPETĄ



**WSKAZÓWKA!**

Kupuj WYGODNIE w komplecie  
drzwi + klamka



**Skanuj QR kod**  
sprawdź najczęściej  
zadawane pytania

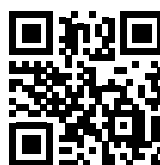



PORTA HIDE 1.1, Dąb Lorenzo, klamka SIMPLO biała

TRWAŁY  
KOLORPOMALUJ  
OKLEJ TAPETĄ  
JAK LUBISZREKOMENDOWANY  
DLA ALERGIKÓW  
I DZIECIW ULUBIONYCH  
KOLORACH

ATESTOWANY CPL

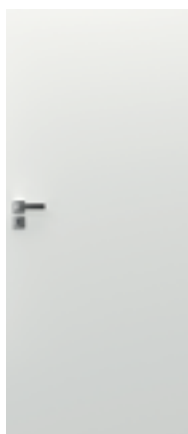
model 1.1,  
Lakier Podkładowymodel 1.1,  
Dąb Lorenzomodel 4.A,  
Dąb Lorenzo

Bezprzylgowe standard (otwierane na zewnątrz) - drzwi prawe



Odwrotna przylga (otwierane do wewnątrz) - drzwi lewe

**Skanuj QR kod**  
i poznaj nasze  
promocje



[porta.com.pl/promocje](https://porta.com.pl/promocje)

od 1193 | **1 467,39**

nowa cena kompletu netto | brutto (PLN)

~~od 1500 | 1845,00~~

cena kompletu netto | brutto (PLN)

# PORTA HIDE

PREMIUM ●●●

## KOLORYSTYKA

### Lakier UV Premium



### Lakier UV Premium Plus

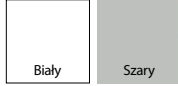

### Okleina Naturalna Dąb Satin

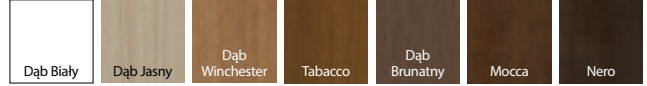

### Lakier Podkładowy



do samodzielnego malowania i tapetowania

### Okleina Portadecor



### Okleina Naturalna Select

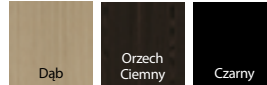

### Portalamino



### Okleina Lakierowana Matt

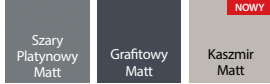

### Okleina Naturalna



Okleina Jesion i Orzech dostępna jest w układzie – kwiat.

### Okleina Portaperfect 3D

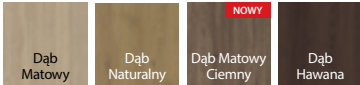

### Gladstone / Halifax

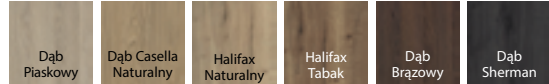

### Laminat CPL HQ 0,2

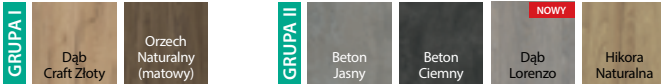

## CENNIK NETTO | BRUTTO PLN (zwróć uwagę na DOPLĄTY)

**PROMOCJA CENOWA**  
obowiązuje w okresie od 15.06.2023 do odwołania  
szczegóły na stronie [porta.com.pl/promocje](http://porta.com.pl/promocje)

Skrzydło PORTA HIDE

| Modele    | Lakier podkładowy | Lakier UV Premium | Lakier UV Premium Plus | Portadecor       | Portalamino, Okl. Lakierowana Matt, Portaperfect 3D, CPL HQ gr. I | Gladstone / Halifax | Okl. Naturalna Select | Okl. Naturalna Satin |
|-----------|-------------------|-------------------|------------------------|------------------|---|---------------------|-----------------------|----------------------|
| model 1.1 | 394   484,62      | 579   712,17      | 890   1 094,70         | 495   608,85     | 545   670,35  | 915   1 125,45      | 1 049   1 290,27      | 1 159   1 425,57     |
| model 4.A | 899   1 105,77    | 1 084   1 333,32  | 1 395   1 715,85       | 1 000   1 230,00 | 1 050   1 291,50  | 1 209   1 487,07    | 1 625   1 998,75      | 1 735   2 134,05     |

Ościeżnica PORTA HIDE

| Modele    | aluminium surowe (do samodzielnego malowania) | lakierowana biała |
|-----------|---|-------------------|
| 2 zawiasy | 799   982,77                                  | 999   1 228,77    |
| 3 zawiasy | 864   1 062,72                                | 1 064   1 308,72  |

## INFORMACJE TECHNICZNE

### KONSTRUKCJA SKRZYDŁA

Wypełnienie „plaster miodu” lub płyta wiórowa otworowa wzmocniona wewnętrznym ramiakiem (opcja za dopłatą). Model 4.A w okleinach naturalnych dostępny wyłącznie z wypełnieniem płytą wiórową otworową. Całość obłożona jest płytą HDF. Przygotowanie do skrótu dla wypełnienia z płytą wiórową otworową, maksymalnie 60 mm.

### OŚCIEŻNICE

Ościeżnica ukryta aluminiowa surowa przygotowana do malowania farbą ścienną lub lakierowana na białą.

Przeznaczona do skrzydeł drewnianych o grubości 40 mm.

Zastosowanie do ściany murowanej lub G-K.

Wymiary patrz str. 241, TABELA 2.

### DRZWI ZAWIERAJĄ W KOMPLECIE

- Skrzydło
- Dwa zawiasy 3D dedykowany do kolekcji PORTA HIDE, trzy zawiasy dla wypełnienia płytą wiórowo otworową

- Zamek magnetyczny na klucz zwykły, z blokadą łazienkową lub dostosowany pod wkładkę patentową
- Ościeżnicę ukrytą aluminiową

### UWAGI

- Norma PN EN 14351-2:2018-12
- Uszczelka opadająca w skrzydło z wypełnieniem płytą wiórową otworową
- W komplecie z ościeżnicą lakierowaną na białą, białe zawiasy i biały zaczep zamka.
- Skróty rekuperacyjny, uszczelka opadająca i pakiet akustyczny niedostępne w modelu 4.A

### DOPLĄTY

- wypełnienie płytą wiórową otworową 118 | 145,14
- okl. CPL 0,2 – GRUPA II 54 | 66,42
- pokrycie okleiną Nat. Dąb Satin Biały, Nat. Select Czarną 268 | 329,64
- pokrycie okleiną Nat. Jesion, Dąb 1, Dąb Matowy 50 | 61,50
- pokrycie okleiną Nat. Orzech 180 | 221,40
- podcięcie wentylacyjne lub skróty rekuperacyjny 39 | 47,97
- uszczelka akustyczna opadająca 99 | 121,77
- **PROMOCJA** – pakiet akustyczny 188 | 231,24
- klamka z szyldem (str. 220)

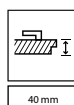
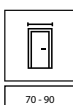

**DOSTĘPNE**  
W MAGAZYNIE  
PRODUKCYJNYM

**KLAMKA**  
ZA 1 GROSZ

**HIDE**  
NIŻSZA  
CENA

**PAKIET**  
AKUSTYCZNY

**NOWOŚĆ**

**TOP**  
KOLEKCJE

DRZWI

# WEWNĄTRZLOKALOWE

03-07

→ Wybierz drzwi **w zależności od potrzeb**

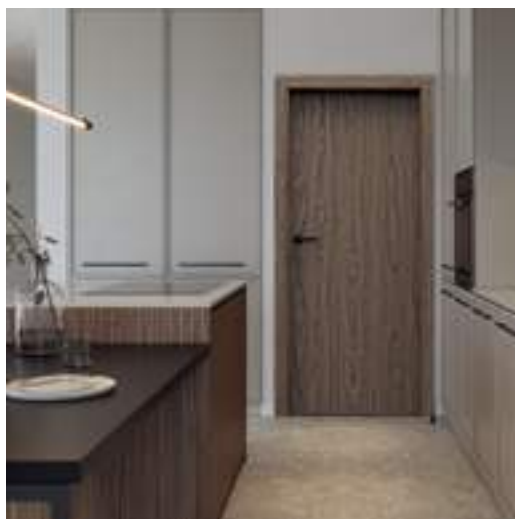

## ✔ DRZWI PEŁNE

Sprawdzą się w pomieszczeniach, w których dużą rolę odgrywają **prywatność i maksymalne wyciszenie** (np. domowe biuro, sypialnia czy pokój nastolatka).



## ✔ DRZWI PRZESZKLONE

**To idealne rozwiązanie w ciemnych pomieszczeniach.** Modele drzwi ramiakowych z mniejszymi matowymi przeszkleniami pozwolą zachować prywatność bez rezygnacji z doświetlenia. Z kolei duże przeszklenia nadadzą loftowego charakteru wnętrzu i optycznie powiększą przestrzeń.



## ✔ DRZWI PERSONALIZOWANE

W naszej ofercie znajdziesz drzwi z bulajem, tablicą magnetyczną, czy lustrem. Ciekawym rozwiązaniem są też drzwi z frezowaniami albo w kolorze Twoich mebli.





**WSKAZÓWKA!**

Kupuj WYGODNIE w komplecie  
skrzydło + ościeżnica + klamka





PORTA VECTOR Premium U, Szary, klamka AZURA



TRWAŁY KOLOR



POWIERZCHNIA  
ODPORNĄ  
NA ZABRUDZENIA



REKOMENDOWANY  
DLA ALERGIKÓW  
I DZIECI



TRWAŁE  
WYKOŃCZENIE



POWIERZCHNIA  
ODPORNĄ  
NA SZOROWANIE



SATYNOWA  
GŁADKOŚĆ



VECTOR T



VECTOR A



VECTOR B



VECTOR C



klamka ELEGANTO



zbliżenie na frezowanie



VECTOR E



VECTOR J



VECTOR U



VECTOR V

od 745 | **916,35**  
cena skrzydła netto | brutto (PLN)

# PORTA VECTOR Premium

PREMIUM ●●●

## KOLORYSTYKA

Lakier UV Premium ♥♥♥♥♥



Lakier UV Premium Plus ♥♥♥♥♥



Skanuj QR kod  
i poznaj nasze  
promocje



porta.com.pl/promocje

**K** Uwolnij wyobraźnię! Masz pomysł na własny model?  
Możesz wykonać dowolne frezowanie z PORTA KONTRAKT

## CENNIK NETTO | BRUTTO PLN (zwróć uwagę na DOPLĄTY)

| Modele*   | Lakier UV Premium | Lakier UV Premium Plus |
|-----------|-------------------|------------------------|
| T         | 745   916,35      | 890   1 094,70         |
| pozostałe | 810   996,30      | 955   1 174,65         |

\* Dotyczy standardowych frezowań.

### ZWRÓĆ UWAGĘ

Jeżeli szukasz drzwi przeszklnych, które będą pasowały do tej kolekcji, zobacz również kolekcję PORTA FOCUS Premium str. 40.

## INFORMACJE TECHNICZNE

### KONSTRUKCJA SKRZYDŁA

Wypełnienie stanowi „plaster miodu” lub płyta wiórowa wzmocniona wewnętrznym ramiakiem (opcja za dopłatą). Całość obłożona jest płytą HDF. Wysokość „220” (modele A, B, C, E, T, U, V, J) zawiera wypełnienie płytą wiórową otworową i trzy zawiasy. Przy opcji „wzmocnienie pod samozamykacz” oraz szerokości „100” wymagany jest 3 zawias.

### AKCESORIA

- Drzwi przylgowe: dwa lub trzy zawiasy czopowe standard lub PRIME
- Drzwi bezprzylgowe i z odwrotną przylgą: dwa zawiasy 3D
- Zamek: na klucz zwykły, z blokadą łazienkową lub dostosowany pod wkładkę patentową
- Pochwyty okrągły (do drzwi przesuwnych)

### OŚCIEŻNICE patrz str. 196 – 214.

#### Rekomendowane ościeżnice przylgowe:

- PORTA SYSTEM w okleinie Lakierowanej Premium oraz w Lakierze UV Premium Plus
- MINIMAX w okleinie Lakierowanej Premium oraz w Lakierze UV Premium Plus

#### Rekomendowane ościeżnice bezprzylgowe:

- PORTA SYSTEM ELEGANCE w okleinie Lakierowanej Premium oraz w Lakierze UV Premium Plus
- PORTA SYSTEM ELEGANCE 90 stopni w okleinie Lakierowanej Premium oraz w Lakierze UV Premium Plus
- LEVEL w okleinie Lakierowanej Premium oraz w Lakierze UV Premium Plus

#### Rekomendowane ościeżnice z odwrotną przylgą:

- PORTA SYSTEM z odwrotną przylgą w okleinie Lakierowanej Premium oraz w Lakierze UV Premium Plus

### UWAGI

- Norma PN EN 14351-2:2018-12.
- Możliwość dowolnego zestawienia wymiarów skrzydeł w drzwiach podwójnych.
- Skrzydło podwójne niedostępne z zamkiem magnetycznym.

- W skrzydłach podwójnych bezprzylgowych występują dwa skrzydła czynne i bierne w rozmiarach „60” ÷ „100”.
- Zawiasy PRIME lub zawiasy 3D – pakowane z ościeżnicą.

### DOPLĄTY

|  |              |
|--|--------------|
| - rozmiar „100”  | 54   66,42   |
| - wysokość skrzydła „220”  | 182   223,86 |
| - przygotowanie do skrótu (maks. 60 mm)  | 28   34,44   |
| - wypełnienie płytą wiórową otworową   | 118   145,14 |
| - wypełnienie płytą wiórową pełną  | 150   184,50 |
| - tuleje wentylacyjne lub podcięcie wentylacyjne lub skróty rekuperacyjny                    | 39   47,97   |
| - uszczelka akustyczna opadająca   | 99   121,77  |
| - <b>PROMOCJA</b> – pakiet akustyczny  | 188   231,24 |
| - zamek czarny i zawiasy czopowe czarne  | 22   27,06   |
| - zamek magnetyczny z czołem ze stali nierdzewnej  | 49   60,27   |
| - zamek magnetyczny czarny i zawiasy czopowe czarne w drzwiach przylg.                       | 65   79,95   |
| - zamek magnetyczny czarny lub biały w drzwiach bezprzylg.                                   | 65   79,95   |
| - zamek magnetyczny złoty  | 85   104,55  |
| - <b>PROMOCJA</b> – pakiet PRIME   | bez dopłaty  |
| - skrzydła bezprzylgowe trzeci zawias 3D kolor srebrny, biały, czarny (dopłata do ceny ośc.) | 113   138,99 |
| - skrzydła bezprzylgowe trzeci zawias 3D kolor złoty (dopłata do ceny ośc.)                  | 130   159,90 |
| - skrzydła bezprzylgowe zawiasy 3D kolor złoty (dopłata do ceny ośc.)                        | 59   72,57   |
| - odwrotna przylga – dopłata do skrzydła   | 214   263,22 |
| - odwrotna przylga – trzeci zawias 3D, kolor biały, czarny (dopłata do ceny ośc.)            | 225   276,75 |
| - odwrotna przylga – trzeci zawias 3D, kolor srebrny (dopłata do ceny ośc.)                  | 193   237,39 |
| - odwrotna przylga – zawiasy 3D, kolor złoty (dopłata do ceny ośc.)                          | 59   72,57   |
| - odwrotna przylga – trzeci zawias 3D, kolor złoty (dopłata do ceny ośc.)                    | 235   289,05 |
| - skrzydła przesuwne – pochwyty podłużny   | 83   102,09  |
| - skrzydła przesuwne – zamek hakowy z pochwytyami bocznymi                                   | 179   220,17 |
| - wzmocnienie pod samozamykacz – wymagany 3 zawias   | 28   34,44   |
| - klamka z szyldem   | (str. 220)   |

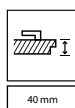
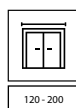
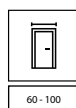
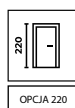



PORTA ART DECO 2, Biały, klamka AZURA złota

TRWAŁY  
KOLORPOWIERZCHNIA  
ODPORNA NA  
ZABRUDZENIAREKOMENDOWANY  
DLA ALERGIKÓW  
I DZIECITRWAŁE  
WYKOŃCZENIEPOWIERZCHNIA  
ODPORNA NA  
SZOROWANIESATYNOWA  
GŁADKOŚĆ

model 1



model 2



model 3



model 4



klamka AZURA

zbliżenie na frezowanie  
model 1, 5, 6, 7

model 5



model 6



model 7

zbliżenie na frezowanie  
model 2, 3, 4

NOWOŚĆ

NOWOŚĆ

NOWOŚĆ

od 815 | **1 002,45**

cena skrzydła netto | **brutto (PLN)**

# PORTA ART DECO

PREMIUM ●●●

## KOLORYSTYKA

Lakier UV Premium ◆◆◆◆◆◇



Lakier UV Premium Plus ◆◆◆◆◆◇



## CENNIK NETTO | BRUTTO PLN (zwróć uwagę na DOPLATY)

| MODELE | Lakier UV Premium | Lakier UV Premium Plus |
|--------|-------------------|------------------------|
| 1-7    | 815   1 002,45    | 960   1 180,80         |

## INFORMACJE TECHNICZNE

### KONSTRUKCJA SKRZYDŁA

Wypełnienie stanowi „plaster miodu” lub płyta wiórowa wzmocniona wewnętrznym ramiakiem (opcja za dopłatą). Całość obłożona jest płytą HDF. Wysokość „220” zawiera wypełnienie płytą wiórową otworową i trzy zawiasy. Przy opcji „wzmocnienie pod samozamykacz” oraz szerokości „100” wymagany jest 3 zawias.

### AKCESORIA

- Drzwi przylgowe: dwa lub trzy zawiasy czopowe standard lub PRIME
- Drzwi bezprzylgowe i z odwrotną przylgą: dwa zawiasy 3D
- Zamek: na klucz zwykły, z blokadą łazienkową lub dostosowany pod wkładkę patentową
- Pochwyty okrągły (do drzwi przesuwnych)

**OŚCIEŻNICE** patrz str. 196 – 214.

### Rekomendowane ościeżnice przylgowe:

- PORTA SYSTEM w okleinie Lakierowanej Premium oraz w Lakierze UV Premium Plus
- MINIMAX w okleinie Lakierowanej Premium oraz w Lakierze UV Premium Plus

### Rekomendowane ościeżnice bezprzylgowe:

- PORTA SYSTEM ELEGANCE w okleinie Lakierowanej Premium oraz w Lakierze UV Premium Plus
- PORTA SYSTEM ELEGANCE 90 stopni w okleinie Lakierowanej Premium oraz w Lakierze UV Premium Plus
- LEVEL w okleinie Lakierowanej Premium oraz w Lakierze UV Premium Plus

### Rekomendowane ościeżnice z odwrotną przylgą:

- PORTA SYSTEM z odwrotną przylgą w okleinie Lakierowanej Premium oraz w Lakierze UV Premium Plus

### UWAGI

- Norma PN EN 14351-2:2018-12.
- Możliwość dowolnego zestawienia wymiarów skrzydeł w drzwiach podwójnych.
- Skrzydło podwójne niedostępne z zamkiem magnetycznym.

- W skrzydłach podwójnych bezprzylgowych występują dwa skrzydła czynne i bierne w rozmiarach 60-100.
- Modele 2 i 5 niedostępne w wersji przesuwnej.
- Zawiasy PRIME lub zawiasy 3D – pakowane z ościeżnicą.

### DOPLATY

|  |              |
|--|--------------|
| - rozmiar „100”  | 54   66,42   |
| - wysokość skrzydła „220”  | 182   223,86 |
| - przygotowanie do skrótu (maks. 60 mm)  | 28   34,44   |
| - wypełnienie płytą wiórową otworową   | 118   145,14 |
| - wypełnienie płytą wiórową pełną  | 150   184,50 |
| - tuleje wentylacyjne lub podcięcie wentylacyjne lub skrót rekuperacyjny                     | 39   47,97   |
| - uszczelka akustyczna opadająca   | 99   121,77  |
| - <b>PROMOCJA</b> – pakiet akustyczny  | 188   231,24 |
| - zamek czarny i zawiasy czopowe czarne  | 22   27,06   |
| - zamek magnetyczny z czołem ze stali nierdzewnej  | 49   60,27   |
| - zamek magnetyczny czarny i zawiasy czopowe czarne w drzwiach przylg.                       | 65   79,95   |
| - zamek magnetyczny czarny lub biały w drzwiach bezprzylg.                                   | 65   79,95   |
| - zamek magnetyczny złoty  | 85   104,55  |
| - <b>PROMOCJA</b> – pakiet PRIME   | bez dopłaty  |
| - skrzydła bezprzylgowe trzeci zawias 3D kolor srebrny, biały, czarny (dopłata do ceny ośc.) | 113   138,99 |
| - skrzydła bezprzylgowe trzeci zawias 3D kolor złoty (dopłata do ceny ośc.)                  | 130   159,90 |
| - skrzydła bezprzylgowe zawiasy 3D kolor złoty (dopłata do ceny ośc.)                        | 59   72,57   |
| - odwrotna przylga – dopłata do skrzydła   | 214   263,22 |
| - odwrotna przylga – trzeci zawias 3D, kolor biały, czarny (dopłata do ceny ośc.)            | 225   276,75 |
| - odwrotna przylga – trzeci zawias 3D, kolor srebrny (dopłata do ceny ośc.)                  | 193   237,39 |
| - odwrotna przylga – zawiasy 3D, kolor złoty (dopłata do ceny ośc.)                          | 59   72,57   |
| - odwrotna przylga – trzeci zawias 3D, kolor złoty (dopłata do ceny ośc.)                    | 235   289,05 |
| - skrzydła przesuwne – pochwyt podłużny  | 83   102,09  |
| - skrzydła przesuwne – zamek hakowy z pochwytami bocznymi                                    | 179   220,17 |
| - wzmocnienie pod samozamykacz – wymagany 3 zawias   | 28   34,44   |
| - klamka z szyldem   | (str. 220)   |

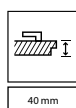
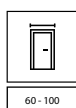
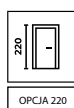

**PAKIET**  
AKUSTYCZNY



PORTA OSLO 1, Biały, klamka LAGO czarna

TRWAŁY  
KOLORPOWIERZCHNIA  
ODPORNĄ NA  
ZABRUDZENIAREKOMENDOWANY  
DLA ALERGIKÓW  
I DZIECITRWAŁE  
WYKOŃCZENIEPOWIERZCHNIA  
ODPORNĄ NA  
SZOROWANIESATYNOWA  
GŁADKOŚĆ

model 1



model 2



model 3



klamka LAGO

zbliżenie na frezowanie  
model 1,2

**Skanuj QR kod**  
i poznaj nasze  
promocje



[porta.com.pl/promocje](https://porta.com.pl/promocje)

od 815 | **1 002,45**  
cena skrzydła netto | brutto (PLN)

# PORTA OSLO

PREMIUM ●●●

## KOLORYSTYKA

Lakier UV Premium ◆◆◆◆◆



Lakier UV Premium Plus ◆◆◆◆◆◆◆

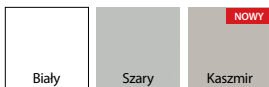

## CENNIK NETTO | BRUTTO PLN (zwróć uwagę na DOPŁATY)

| Modele | Lakier UV Premium | Lakier UV Premium Plus |
|--------|-------------------|------------------------|
| 1-3    | 815   1 002,45    | 960   1 180,80         |

## INFORMACJE TECHNICZNE

### KONSTRUKCJA SKRZYDŁA

Wypełnienie stanowi „plaster miodu” lub płyta wiórowa wzmocniona wewnętrznym ramiakiem (opcja za dopłatą). Całość obłożona jest płytą HDF. Wysokość „220” zawiera wypełnienie płytą wiórową otworową i trzy zawiasy. Przy opcji „wzmocnienie pod samozamykacz” oraz szerokości „100” wymagany jest 3 zawias.

### AKCESORIA

- Drzwi przylgowe: dwa lub trzy zawiasy czopowe standard lub PRIME
- Drzwi bezprzylgowe i z odwrotną przylgą: dwa zawiasy 3D
- Zamek: na klucz zwykły, z blokadą łazienkową lub dostosowany pod wkładkę patentową
- Pochwyty okrągły (do drzwi przesuwanych)

### OŚCIEŻNICE patrz str. 196 – 214.

#### Rekomendowane ościeżnice przylgowe:

- PORTA SYSTEM w okleinie Lakierowanej Premium oraz w Lakierze UV Premium Plus
- MINIMAX w okleinie Lakierowanej Premium oraz w Lakierze UV Premium Plus

#### Rekomendowane ościeżnice bezprzylgowe:

- PORTA SYSTEM ELEGANCE w okleinie Lakierowanej Premium oraz w Lakierze UV Premium Plus
- PORTA SYSTEM ELEGANCE 90 stopni w okleinie Lakierowanej Premium oraz w Lakierze UV Premium Plus
- LEVEL w okleinie Lakierowanej Premium oraz w Lakierze UV Premium Plus

#### Rekomendowane ościeżnice z odwrotną przylgą:

- PORTA SYSTEM z odwrotną przylgą w okleinie Lakierowanej Premium oraz w Lakierze UV Premium Plus

### UWAGI

- Norma PN EN 14351-2:2018-12.
- Możliwość dowolnego zestawienia wymiarów skrzydeł w drzwiach podwójnych.
- Skrzydło podwójne niedostępne z zamkiem magnetycznym.

- W skrzydłach podwójnych bezprzylgowych występują dwa skrzydła czynne i bierne w rozmiarach „60” ÷ „100”.
- Zawiasy PRIME lub zawiasy 3D – pakowane z ościeżnicą.

### DOPŁATY

- rozmiar „100” 54 | 66,42
- wysokość skrzydła „220” 182 | 223,86
- przygotowanie do skrót (maks. 60 mm) 28 | 34,44
- wypełnienie płytą wiórową otworową 118 | 145,14
- wypełnienie płytą wiórową pełną 150 | 184,50
- podcięcie wentylacyjne 39 | 47,97
- uszczelka akustyczna opadająca 99 | 121,77
- **PROMOCJA** – pakiet akustyczny 188 | 231,24
- zamek czarny i zawiasy czopowe czarne 22 | 27,06
- zamek magnetyczny z czołem ze stali nierdzewnej 49 | 60,27
- zamek magnetyczny czarny i zawiasy czopowe czarne w drzwiach przylg. 65 | 79,95
- zamek magnetyczny czarny lub biały w drzwiach bezprzylg. 65 | 79,95
- zamek magnetyczny złoty 85 | 104,55
- **PROMOCJA** – pakiet PRIME bez dopłaty
- skrzydła bezprzylgowe trzeci zawias 3D kolor srebrny, biały, czarny (dopłata do ceny ośc.) 113 | 138,99
- skrzydła bezprzylgowe trzeci zawias 3D kolor złoty (dopłata do ceny ośc.) 130 | 159,90
- skrzydła bezprzylgowe zawiasy 3D kolor złoty (dopłata do ceny ośc.) 59 | 72,57
- odwrotna przylga – dopłata do skrzydła 214 | 263,22
- odwrotna przylga – trzeci zawias 3D, kolor biały, czarny (dopłata do ceny ośc.) 225 | 276,75
- odwrotna przylga – trzeci zawias 3D, kolor srebrny (dopłata do ceny ośc.) 193 | 237,39
- odwrotna przylga – zawiasy 3D, kolor złoty (dopłata do ceny ośc.) 59 | 72,57
- odwrotna przylga – trzeci zawias 3D, kolor złoty (dopłata do ceny ośc.) 235 | 289,05
- skrzydła przesuwne – pochwyty podłużny 83 | 102,09
- skrzydła przesuwne – zamek hakowy z pochwytyami bocznymi 179 | 220,17
- wzmocnienie pod samozamykacz – wymagany 3 zawias 28 | 34,44 (str. 220)
- klamka z szyldem

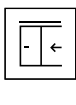
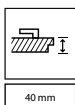
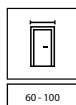
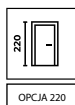



PORTA FOCUS Premium 4.A, Biały, klamka ELEGANTO czarna



TRWAŁY KOLOR



POWIERZCHNIA  
ODPORNĄ NA  
ZABRUDZENIA



REKOMENDOWANY  
DLA ALERGIKÓW  
I DZIECI



BEZPIECZNA  
SZYBA  
LAMINOWANA



POWIERZCHNIA  
ODPORNĄ NA  
SZOROWANIE



SATYNOWA  
GŁADKOŚĆ

modele z szybą



PORTA FOCUS  
model 4.A



PORTA FOCUS  
model 4.B



PORTA FOCUS  
model 4.C



klamka FIUMO



łączenie z szybą „na kant”  
skrzydło bezprzylgowe

modele pełne



PORTA FOCUS  
model 5.A



PORTA FOCUS  
model 5.B



PORTA FOCUS  
model 5.C



łączenie z szybą „na kant”  
skrzydło przylgowe



od 809 | **995,07**  
cena skrzydła netto | brutto (PLN)

# PORTA FOCUS Premium

PREMIUM ●●●

## KOLORYSTYKA

Lakier UV Premium ◆◆◆◆◆◇



Lakier UV Premium Plus ◆◆◆◆◆◇



Skanuj QR kod  
i poznaj nasze  
promocje



porta.com.pl/promocje

## CENNIK NETTO | BRUTTO PLN (zwróć uwagę na DOPLATY)

| Modele        | Lakier UV Premium | Lakier UV Premium Plus |
|---------------|-------------------|------------------------|
| 4.A           | 1 249   1 536,27  | 1 395   1 715,85       |
| 4.B           | 1 375   1 691,25  | 1 520   1 869,60       |
| 4.C           | 1 309   1 610,07  | 1 455   1 789,65       |
| 5.A, 5.B, 5.C | 809   995,07      | 955   1 174,65         |

## INFORMACJE TECHNICZNE

### KONSTRUKCJA SKRZYDŁA

Wypełnienie stanowi „plaster miodu” lub płyta wiórowa (opcja za dopłatą).  
Całość obłożona jest płytą HDF. Przy opcji szerokości „100” wymagany jest 3 zawias.

### WYKOŃCZENIE

Modele przeszklone z szybą laminowaną bezpieczną o gr. 8 mm matową.  
Model 4.A możliwy do zamówienia z szybą czarną.

### AKCESORIA

- Drzwi przylgowe: dwa lub trzy zawiasy czopowe standard lub PRIME
- Drzwi bezprzylgowe i z odwrotną przylgą: dwa zawiasy 3D
- Zamek: na klucz zwykły, z blokadą wc, dostosowany pod wkładkę patentową

### OŚCIEŻNICE patrz str. 196 – 214.

#### Rekomendowane ościeżnice przylgowe:

- PORTA SYSTEM
- MINIMAX

#### Rekomendowane ościeżnice bezprzylgowe:

- PORTA SYSTEM ELEGANCE
- PORTA SYSTEM ELEGANCE 90 stopni
- LEVEL

#### Rekomendowane ościeżnice z odwrotną przylgą:

- PORTA SYSTEM z odwrotną przylgą

### UWAGI

- Norma PN EN 14351-2:2018-12.
- Możliwość dowolnego zestawienia wymiarów skrzydeł w drzwiach podwójnych.
- Skrzydło podwójne niedostępne z zamkiem magnetycznym.
- W skrzydłach podwójnych bezprzylgowych występują dwa skrzydła czynne i bierne w rozmiarach „60” +/- „100”.
- Stały wymiar szyb, model 4.A.

- W wykonaniu z odwrotną przylgą niedostępne podcięcie wentylacyjne (poza modelem 4.A).
- Model 4.B dostępny jedynie z wypełnieniem płytą wiórową otworową (bez dodatkowej dopłaty).
- Zawiasy PRIME lub zawiasy 3D – pakowane z ościeżnicą.

### DOPLATY

- rozmiar „100” 54 | 66,42
- przygotowanie do skrótu (maks. 60 mm) 28 | 34,44
- wypełnienie płytą wiórową otworową 118 | 145,14
- wypełnienie płytą wiórową pełną 150 | 184,50
- podcięcie wentylacyjne 39 | 47,97
- uszczelka akustyczna opadająca (modele z gr. 5) 99 | 121,77
- **PROMOCJA** – pakiet akustyczny (modele z gr. 5) 188 | 231,24
- czarna szyba – model 4.A 172 | 211,56
- zamek czarny i zawiasy czopowe czarne 22 | 27,06
- zamek magnetyczny z czolem ze stali nierdzewnej 49 | 60,27
- zamek magnetyczny czarny i zawiasy czopowe czarne w drzwiach przylg. 65 | 79,95
- zamek magnetyczny czarny lub biały w drzwiach bezprzylg. 65 | 79,95
- zamek magnetyczny złoty 85 | 104,55
- **PROMOCJA** – pakiet PRIME bez dopłaty
- skrzydła bezprzylgowe trzeci zawias 3D kolor srebrny, biały, czarny (dopłata do ceny ośc.) 113 | 138,99
- skrzydła bezprzylgowe trzeci zawias 3D kolor złoty (dopłata do ceny ośc.) 130 | 159,90
- skrzydła bezprzylgowe zawiasy 3D kolor złoty (dopłata do ceny ośc.) 59 | 72,57
- odwrotna przylga – dopłata do skrzydła 214 | 263,22
- odwrotna przylga – trzeci zawias 3D, kolor biały, czarny (dopłata do ceny ośc.) 225 | 276,75
- odwrotna przylga – trzeci zawias 3D, kolor srebrny (dopłata do ceny ośc.) 193 | 237,39
- odwrotna przylga – zawiasy 3D, kolor złoty (dopłata do ceny ośc.) 59 | 72,57
- odwrotna przylga – trzeci zawias 3D, kolor złoty (dopłata do ceny ośc.) 235 | 289,05
- skrzydła przesuwne – pochwyty podłużne 83 | 102,09
- skrzydła przesuwne – zamek hakowy z pochwyty bocznymi 179 | 220,17
- klamka z szyldem (str. 220)

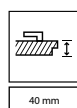
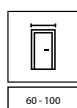



PORTA DUO 4.0, Kaszmir z Dębem Matowym Ciemnym, klamka FIORO czarny



TRWAŁY  
KOLOR



POWIERZCHNIA  
ODPORNĄ  
NA ZABRUDZENIA



REKOMENDOWANY  
DLA ALERGIKÓW  
I DZIECI



POWIERZCHNIA  
ODPORNĄ  
NA SZOROWANIE



model 4.0



model 4.A



klamka ELEGANTO, model 4.A



klamka ELEGANTO, model 4.0



model 4.0



model 4.A

od 1125 | **1 383,75**

cena skrzydła netto | **brutto (PLN)**

**PORTA DUO**

PREMIUM ●●●

**KOLORYSTYKA PANELU SZEROKIEGO**

Lakier UV Premium Plus ◆◆◆◆◆◆

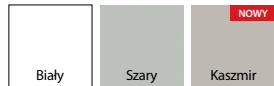

**KOLORYSTYKA PANELU WĄSKIEGO**

Okleina Portadecor ◆◆◆◆◆◆



Portalamino ◆◆◆◆◆◆

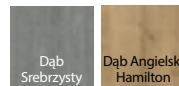

Okleina Portaperfect 3D ◆◆◆◆◆◆

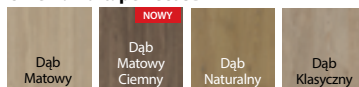

Okleina Naturalna ◆◆◆◆◆◆



Okleina Naturalna Dąb Satin ◆◆◆◆◆◆



**CENNIK NETTO | BRUTTO PLN (zwróć uwagę na DOPŁATY)**

| PORTA DUO | Portadecor      | Portaperfect 3D, Portalamino | Okł. Naturalna Dąb | Okł. Naturalna Dąb Satin |
|-----------|-----------------|------------------------------|--------------------|--------------------------|
| 4.0       | 1125   1 383,75 | 1225   1 506,75              | 1349   1 659,27    | 1410   1 734,30          |
| 4.A       | 1249   1 536,27 | 1349   1 659,27              | 1475   1 814,25    | 1535   1 888,05          |

**INFORMACJE TECHNICZNE**

**KONSTRUKCJA SKRZYDŁA**

Wypełnienie stanowi płyta wiórowa otworowa. Przygotowanie do skrótu w modelu 4.0 maksymalnie 60 mm. Przy opcji szerokości „100” wymagany jest 3 zawias.

**WYKOŃCZENIE**

Skrzydło składa się z części szerokiej lakierowanej oraz panelu wąskiego, pokrytego okleiną naturalną lub syntetyczną. Wzór przeszkłony z szybą matową hartowaną lub czarną laminowaną bezpieczną (opcja za dopłatą) o grubości 8 mm, która stanowi element konstrukcyjny skrzydła. Część lakierowana – satynowana gładka powierzchnia lakieru uzyskana dzięki technologii lakierowania UV. Część w okleinie naturalnej - zabezpieczona jest ekologicznymi lakierami wodnymi, utwardzone w technologii UV (półmat).

**AKCESORIA**

- Dwa zawiasy 3D
- Zamek na klucz zwykły, z blokadą łazienkową, dostosowany pod wkładkę patentową

**OŚCIEŻNICE** patrz str. 196 – 214.

- PORTA SYSTEM ELEGANCE w Lakierze UV Premium Plus lub kolorze panelu wąskiego
- PORTA SYSTEM ELEGANCE 90 stopni w Lakierze UV Premium Plus lub kolorze panelu wąskiego
- LEVEL w Lakierze UV Premium Plus

**UWAGI**

- Norma PN EN 14351-2:2018-12.
- Możliwość dowolnego zestawienia wymiarów skrzydeł w drzwiach podwójnych.
- Skrzydło podwójne niedostępne z zamkiem magnetycznym.
- W skrzydłach podwójnych bezprzylgowych występują dwa skrzydła czynne i bierne w rozmiarach „60”÷„100”.
- Model 4.A możliwy do zamówienia z szybą czarną
- Stały wymiar szyb, model 4.A.
- Zawiasy pakowane z ościeżnicą.

**DOPLATY**

- rozmiar „100” 54 | 66,42
- podcięcie wentylacyjne 39 | 47,97
- uszczelka akustyczna opadająca - model 4.0 99 | 121,77
- czarna szyba – model 4.A 172 | 211,56
- zamek magnetyczny z czołem ze stali nierdzewnej 49 | 60,27
- zamek magnetyczny czarny lub biały 65 | 79,95
- zamek magnetyczny złoty 85 | 104,55
- trzeci zawias 3D kolor srebrny, biały, czarny (dopłata do ceny ośc.) 113 | 138,99
- trzeci zawias 3D kolor złoty (dopłata do ceny ośc.) 130 | 159,90
- zawiasy 3D kolor złoty (dopłata do ceny ośc.) 59 | 72,57
- klamka z szyldem (str. 220)

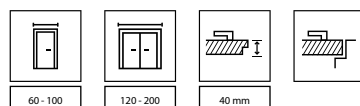



PORTA DESIRE 4, wysokość „220”, Biały, klamka FIORO czarna



TRWAŁY KOLOR



POWIERZCHNIA ODPORNA NA ZABRUDZENIA



DETAL MA ZNACZENIE



REKOMENDOWANY DLA ALERGIKÓW I DZIECI



TRWAŁY I GŁADKI LAKIER



POWIERZCHNIA ODPORNA NA SZOROWANIE



model 1



model 2



model 3



model 4



intarsja srebrna, model 3



intarsja czarna, model 3



intarsja złota, model 3

**NOWOŚĆ**



model 5

**NOWOŚĆ**



model 6

1008 | **1 239,84**

cena skrzydła netto | brutto (PLN)

**PORTA DESIRE**

PREMIUM ●●●

**KOLORYSTYKA****Lakier UV Premium Plus** ◆◆◆◆◆◆◆◆Skanuj QR kod  
i poznaj nasze  
promocje

porta.com.pl/promocje

**CENNIK NETTO | BRUTTO PLN (zwróć uwagę na DOPLATY)**

| Modele | Lakier UV Premium Plus |
|--------|------------------------|
| 1      | 1 008   1 239,84       |
| 2 - 6  | 1 119   1 376,37       |

**INFORMACJE TECHNICZNE****KONSTRUKCJA SKRZYDŁA**

Wypełnienie stanowi płyta wiórowa otworowa wzmocniona wewnętrznym ramiakiem. Całość obłożona jest płytą HDF. Wysokość „220” zawiera trzy zawiasy. Przy opcji szerokości „100” wymagany jest 3 zawias. Przygotowanie do skrótu maksymalnie 60 mm.

**WYKOŃCZENIE**

Model 3, 4, 5 i 6 z intarsjami (intarsje w kolorze srebrnym, złotym lub czarnym).

**AKCESORIA**

- Drzwi przylgowe: trzy zawiasy czopowe standard lub PRIME
- Drzwi bezprzylgowe i z odwrotną przylgą: dwa zawiasy 3D
- Zamek z czołem srebrny lub złoty połysk: na klucz zwykły, z blokadą łazienkową lub dostosowany pod wkładkę patentową

**OŚCIEŻNICE** patrz str. 196 – 214.**Rekomendowane ościeżnice przylgowe:**

- PORTA SYSTEM w Lakierze UV Premium Plus
- MINIMAX w Lakierze UV Premium Plus

**Rekomendowane ościeżnice bezprzylgowe:**

- PORTA SYSTEM ELEGANCE w Lakierze UV Premium Plus
- PORTA SYSTEM ELEGANCE 90 stopni w Lakierze UV Premium Plus
- LEVEL w Lakierze UV Premium Plus

**Rekomendowane ościeżnice z odwrotną przylgą:**

- PORTA SYSTEM z odwrotną przylgą w Lakierze UV Premium Plus

**UWAGI**

- Norma PN EN 14351-2:2018-12.
- Możliwość dowolnego zestawienia wymiarów skrzydeł w drzwiach podwójnych.
- Skrzydło podwójne niedostępne z zamkiem magnetycznym.

- W skrzydłach podwójnych bezprzylgowych występują dwa skrzydła czynne i bierne w rozmiarach „60” ÷ „100”.
- Zawiasy PRIME lub zawiasy 3D – pakowane z ościeżnicą.
- Skrzydła suwane niedostępne z zamkiem hakowym łazienkowym.

**DOPLATY**

|  |              |
|--|--------------|
| - rozmiar „100”  | 54   66,42   |
| - wysokość skrzydła „220”  | 182   223,86 |
| - zamiana płyty otworowej na pełną (wysokość „200”)  | 32   39,36   |
| - podcięcie wentylacyjne   | 39   47,97   |
| - uszczelka akustyczna opadająca   | 99   121,77  |
| - zamek czarny i zawiasy czopowe czarne  | 22   27,06   |
| - zamek magnetyczny z czołem ze stali nierdzewnej  | 49   60,27   |
| - zamek magnetyczny czarny i zawiasy czopowe czarne w drzwiach przylg.                       | 65   79,95   |
| - zamek magnetyczny czarny lub biały w drzwiach bezprzylg.                                   | 65   79,95   |
| - zamek magnetyczny złoty  | 85   104,55  |
| - skrzydła bezprzylgowe trzeci zawias 3D kolor srebrny, biały, czarny (dopłata do ceny ośc.) | 113   138,99 |
| - skrzydła bezprzylgowe trzeci zawias 3D kolor złoty (dopłata do ceny ośc.)                  | 130   159,90 |
| - skrzydła bezprzylgowe zawiasy 3D kolor złoty (dopłata do ceny ośc.)                        | 59   72,57   |
| - odwrotna przylga – dopłata do skrzydła   | 214   263,22 |
| - odwrotna przylga – trzeci zawias 3D, kolor biały, czarny (dopłata do ceny ośc.)            | 225   276,75 |
| - odwrotna przylga – trzeci zawias 3D, kolor srebrny (dopłata do ceny ośc.)                  | 193   237,39 |
| - odwrotna przylga – zawiasy 3D, kolor złoty (dopłata do ceny ośc.)                          | 59   72,57   |
| - odwrotna przylga – trzeci zawias 3D, kolor złoty (dopłata do ceny ośc.)                    | 235   289,05 |
| - skrzydła przesuwne – pochwyt podłużny  | 83   102,09  |
| - skrzydła przesuwne – zamek hakowy z pochwytami bocznymi                                    | 179   220,17 |
| - klamka z szyldem   | (str. 220)   |

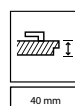
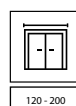
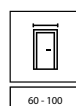
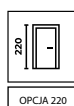



PORTA GRANDE A.1 z szybą ryflowaną, Kaszmir, klamka AZURA złoty



TRWAŁY  
KOLOR



POWIERZCHNIA  
ODPORNĄ  
NA ZABRUDZENIA



REKOMENDOWANY  
DLA ALERGIKÓW  
I DZIECI



TRWAŁY  
I GŁADKI  
LAKIER



BEZPIECZNA  
SZYBA  
LAMINOWANA



model A.0



model A.1



model B.0



model B.3

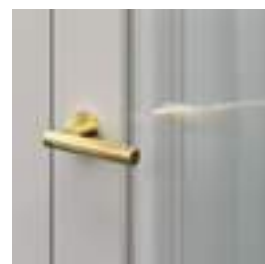

klamka AZURA, szyba ryflowana  
w modelu A.1



lustro - opcja dostępna  
w modelu A.1



model C.0



model D.0



model G.4, szyba matowa



model G.4, szyba czarna  
(opcja za dopłatą)

od 1235 | **1 519,05**

cena skrzydła netto | **brutto (PLN)**

# PORTA GRANDE

PREMIUM ●●●

## KOLORYSTYKA

Lakier UV Premium Plus ◆◆◆◆◆◆◆◆

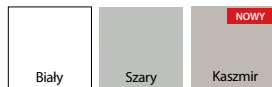

Skanuj QR kod i poznaj nasze promocje



porta.com.pl/promocje

## CENNIK NETTO | BRUTTO PLN (zwróć uwagę na DOPŁATY)

| Modele  | Lakier UV Premium Plus |
|---------|------------------------|
| A       | 1 235   1 519,05       |
| B, C, D | 1 329   1 634,67       |
| G       | 1 379   1 696,17       |

## INFORMACJE TECHNICZNE

### KONSTRUKCJA SKRZYDŁA

Konstrukcja ramowo-płycinowa. Skrzydła w zależności od wzoru składają się z ramiaków poziomych szyb matowych laminowanych bezpiecznych o grubości 6 mm. Płyciny o grubości 6 mm, w modelu A.0 12 mm. Przygotowanie do skrótu maksymalnie 60 mm. Przy opcji szerokości „100” wymagany jest 3 zawias.

### WYKOŃCZENIE

Model A.1 możliwy do wykonania z lustrem na jedną lub na dwie strony. Przy wyborze skrzydła z lustrem na jedną stronę z drugiej znajduje się płyta płaska. Możliwość zmiany szyby na przezroczystą hartowaną 6 mm lub w modelu A.1 za dopłatą na szybę ryflowaną hartowaną 6 mm.

### AKCESORIA

- Drzwi przylgowe: trzy zawiasy czopowe standard lub PRIME
- Drzwi bezprzylgowe i z odwrotną przylgą: dwa zawiasy 3D
- Zamek z czołem srebrny lub złoty połysk: na klucz zwykły, z blokadą łazienkową lub dostosowany pod wkładkę patentową
- Pochwyty okrągły (do drzwi przesuwnych)

### OŚCIEŻNICE patrz str. 196 – 214.

#### Rekomendowane ościeżnice przylgowe:

- PORTA SYSTEM w Lakierze UV Premium Plus
- MINIMAX w Lakierze UV Premium Plus

#### Rekomendowane ościeżnice bezprzylgowe:

- PORTA SYSTEM ELEGANCE w Lakierze UV Premium Plus
- PORTA SYSTEM ELEGANCE 90 stopni w Lakierze UV Premium Plus
- LEVEL w Lakierze UV Premium Plus

#### Rekomendowane ościeżnice z odwrotną przylgą:

- PORTA SYSTEM z odwrotną przylgą w Lakierze UV Premium Plus

### UWAGI

- Norma PN EN 14351-2:2018-12.
- Możliwość dowolnego zestawienia wymiarów skrzydeł w drzwiach podwójnych.
- Skrzydło podwójne niedostępne z zamkiem magnetycznym.
- W skrzydłach podwójnych bezprzylgowych występują dwa skrzydła czynne i bierne w rozmiarach „60” ÷ „100”.
- Zawiasy PRIME lub zawiasy 3D – pakowane z ościeżnicą.

### DOPŁATY

|  |              |
|--|--------------|
| - rozmiar „100”  | 54   66,42   |
| - podcięcie wentylacyjne   | 39   47,97   |
| - czarna szyba 1 szt. – gr. G  | 27   33,21   |
| - szyba ryflowana – model A.1  | 200   246,00 |
| - szyba przezroczysta  | bez dopłaty  |
| - lustro na dwie strony  | 321   394,83 |
| - lustro na jedną stronę   | 161   198,03 |
| - zamek czarny i zawiasy czopowe czarne  | 22   27,06   |
| - zamek magnetyczny z czołem ze stali nierdzewnej  | 49   60,27   |
| - zamek magnetyczny czarny i zawiasy czopowe czarne w drzwiach przylg.                       | 65   79,95   |
| - zamek magnetyczny czarny lub biały w drzwiach bezprzylg.                                   | 65   79,95   |
| - zamek magnetyczny złoty  | 85   104,55  |
| - skrzydła bezprzylgowe trzeci zawias 3D kolor srebrny, biały, czarny (dopłata do ceny ośc.) | 113   138,99 |
| - skrzydła bezprzylgowe trzeci zawias 3D kolor złoty (dopłata do ceny ośc.)                  | 130   159,90 |
| - skrzydła bezprzylgowe zawiasy 3D kolor złoty (dopłata do ceny ośc.)                        | 59   72,57   |
| - odwrotna przylga – dopłata do skrzydła   | 214   263,22 |
| - odwrotna przylga – trzeci zawias 3D, kolor biały, czarny (dopłata do ceny ośc.)            | 225   276,75 |
| - odwrotna przylga – trzeci zawias 3D, kolor srebrny (dopłata do ceny ośc.)                  | 193   237,39 |
| - odwrotna przylga – zawiasy 3D, kolor złoty (dopłata do ceny ośc.)                          | 59   72,57   |
| - odwrotna przylga – trzeci zawias 3D, kolor złoty (dopłata do ceny ośc.)                    | 235   289,05 |
| - skrzydła przesuwne – pochwyty podłużny   | 83   102,09  |
| - skrzydła przesuwne – zamek hakowy z pochwytyami bocznymi                                   | 179   220,17 |
| - klamka z szyldem   | (str. 220)   |

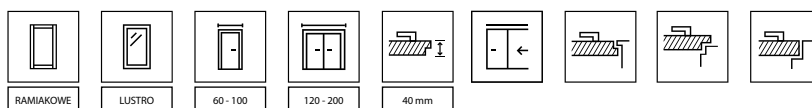

DOSTĘPNE  
W MAGAZYNIE  
PRODUCENTA

TOP  
KOLEKCJE



PORTA FACTOR 3, Biały, klamka ORGANIC czarny struktura



TRWAŁY  
KOLOR



REKOMENDOWANY  
DLA ALERGIKÓW  
I DZIECI



model 0



model 1



model 2

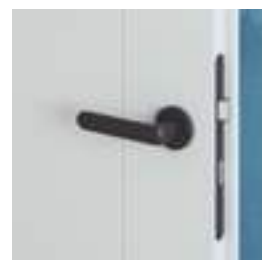

klamka ORGANIC



zbliżenie na frezowanie



model 3



model 4



od 525 | **645,75**  
cena skrzydła netto | **brutto (PLN)**

# PORTA FACTOR

STANDARD ●●●○

## KOLORYSTYKA

Lakier UV Standard ♥♥♥♥♥



Biały

## CENNIK NETTO | BRUTTO PLN (zwróć uwagę na DOPLATY)

| Modele | Lakier UV Standard |
|--------|--------------------|
| 0      | 525   645,75       |
| 1 - 4  | 629   773,67       |

## INFORMACJE TECHNICZNE

### KONSTRUKCJA SKRZYDŁA

Wypełnienie stanowi „plaster miodu” lub płyta wiórowa wzmocniona wewnętrznym ramiakiem (opcja za dopłatą). Całość obłożona jest płytą HDF. Wypełnienie płyta wiórowa zawiera przygotowanie do skrótów w standardzie. Rozmiar „110” dostępny tylko z wypełnieniem płytą wiórową. Przy opcji „wzmocnienie pod samozamykacz” oraz szerokości „100” i „110” wymagany jest 3 zawias.

### AKCESORIA

- Drzwi przylgowe: dwa lub trzy zawiasy czopowe standard lub PRIME (za dopłatą)
- Drzwi bezprzylgowe, z odwrotną przylgą: dwa zawiasy 3D
- Zamek: na klucz zwykły, z blokadą łazienkową lub dostosowany pod wkładkę patentową
- Pochwyty okrągły (do drzwi przesuwnych)

**OŚCIEŻNICE** patrz str. 196 – 214.

### Rekomendowane ościeżnice przylgowe:

- PORTA SYSTEM w Okleinie lakierowanej Premium
- MINIMAX w Okleinie lakierowanej Premium
- STALOWE

### Rekomendowane ościeżnice bezprzylgowe:

- PORTA SYSTEM ELEGANCE w Okleinie lakierowanej Premium
- PORTA SYSTEM ELEGANCE 90 stopni w Okleinie lakierowanej Premium

### Rekomendowane ościeżnice z odwrotną przylgą:

- PORTA SYSTEM z odwrotną przylgą w Okleinie lakierowanej Premium

### UWAGI

- Norma PN EN 14351-2:2018-12.
- Możliwość dowolnego zestawienia wymiarów skrzydeł w drzwiach podwójnych.
- Skrzydło podwójne niedostępne z zamkiem magnetycznym.
- W skrzydłach podwójnych bezprzylgowych występują dwa skrzydła czynne i bierne w rozmiarach „60”- „100”.
- Zawiasy PRIME lub zawiasy 3D – pakowane z ościeżnicą.

### DOPLATY

|  |              |
|--|--------------|
| - rozmiar „100”, „110”   | 54   66,42   |
| - przygotowanie do skrótów (maks. 60 mm)   | 28   34,44   |
| - wypełnienie płytą wiórową otworową   | 118   145,14 |
| - wypełnienie płytą wiórową pełną  | 150   184,50 |
| - podcięcie, tuleje lub kratka wentylacyjna  | 39   47,97   |
| - uszczelka akustyczna opadająca   | 99   121,77  |
| - <b>PROMOCJA</b> – pakiet akustyczny  | 188   231,24 |
| - zawiasy PRIME (dotyczy dedykowanych ościeżnic)   | 22   27,06   |
| - zamek PRIME z czołem połysk (srebrny lub złoty)  | 11   13,53   |
| - zamek czarny i zawiasy czopowe czarne  | 22   27,06   |
| - zamek magnetyczny z czołem ze stali nierdzewnej  | 49   60,27   |
| - zamek magnetyczny czarny i zawiasy czopowe czarne w drzwiach przylg.                       | 65   79,95   |
| - zamek magnetyczny czarny lub biały w drzwiach bezprzylg.                                   | 65   79,95   |
| - zamek magnetyczny złoty  | 85   104,55  |
| - skrzydła bezprzylgowe trzeci zawias 3D kolor srebrny, biały, czarny (dopłata do ceny ośc.) | 113   138,99 |
| - skrzydła bezprzylgowe trzeci zawias 3D kolor złoty (dopłata do ceny ośc.)                  | 130   159,90 |
| - skrzydła bezprzylgowe zawiasy 3D kolor złoty (dopłata do ceny ośc.)                        | 59   72,57   |
| - odwrotna przylga – dopłata do skrzydła   | 214   263,22 |
| - odwrotna przylga – trzeci zawias 3D, kolor biały, czarny (dopłata do ceny ośc.)            | 225   276,75 |
| - odwrotna przylga – trzeci zawias 3D, kolor srebrny (dopłata do ceny ośc.)                  | 193   237,39 |
| - odwrotna przylga – zawiasy 3D, kolor złoty (dopłata do ceny ośc.)                          | 59   72,57   |
| - odwrotna przylga – trzeci zawias 3D, kolor złoty (dopłata do ceny ośc.)                    | 235   289,05 |
| - skrzydła przesuwne – pochwyty podłużny   | 83   102,09  |
| - skrzydła przesuwne – zamek hakowy z pochwytyami bocznymi                                   | 179   220,17 |
| - wzmocnienie pod samozamykacz – wymagany 3 zawias   | 28   34,44   |
| - klamka z szyldem   | (str. 220)   |

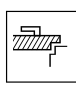
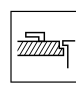
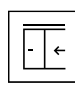
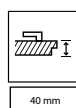
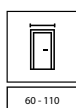

**PAKIEC**  
AKUSTYCZNY



PORTA ROYAL A, Biały, klamka FIUMO srebrna



REKOMENDOWANY  
DLA ALERGIKÓW  
I DZIECI



PORTA ROYAL  
model A



LONDYN  
model P



LONDYN  
model B



LONDYN  
model C



PORTA ROYAL  
model P



WIEDEN  
model P



WIEDEN  
model B



WIEDEN  
model C

od 520 | **639,60**

cena skrzydła netto | **brutto (PLN)**

# PORTA ROYAL PREMIUM, LONDYN, WIEDEŃ

ECONOMIC ●○○

## KOLORYSTYKA PORTA ROYAL, LONDYN

Lakier Premium ♥♥♥♥◇◇



Wykończenie dostępne w kolekcji LONDYN i ROYAL  
- gładka powierzchnia



LONDYN, WIEDEŃ  
słój drewna



LONDYN, ROYAL  
gładka powierzchnia

## KOLORYSTYKA LONDYN, WIEDEŃ

Lakier Standard ♥♥◇◇◇◇



Wykończenie dostępne w kolekcji LONDYN i WIEDEŃ  
- powierzchnia z widocznymi słojami drewna

## CENNIK NETTO | BRUTTO PLN (zwróć uwagę na DOPŁATY)

| ROYAL | Lakier Premium |
|-------|----------------|
| A, P  | 819   1 007,37 |

| NOWOŚĆ |                  |
|--------|------------------|
| LONDYN | Lakier Premium   |
| P      | 819   1 007,37   |
| O      | 974   1 198,02   |
| B      | 1 078   1 325,94 |
| C      | 1 138   1 399,74 |

| LONDYN, WIEDEŃ | Lakier Standard |
|----------------|-----------------|
| P              | 520   639,60    |
| O              | 675   830,25    |
| B              | 779   958,17    |
| C              | 839   1 031,97  |

## INFORMACJE TECHNICZNE

### KONSTRUKCJA SKRZYDŁA

Wypełnienie stabilizujące lub płyta wiórowa pełna (PORTA ROYAL - opcja za dopłatą) dwustronnie obłożone tloczoną płytą HDF. Przy opcji „wzmocnienie pod samozamykacz” wymagany jest 3 zawias.

### AKCESORIA

- Drzwi przylgowe (PORTA ROYAL, LONDYN, WIEDEŃ): dwa lub trzy zawiasy czopowe standard lub PRIME
- Drzwi bezprzylgowe (PORTA ROYAL): dwa zawiasy 3D
- Zamek: na klucz zwykły, z blokadą łazienkową lub dostosowany pod wkładkę patentową
- Szyba wzór: „chinchilla” (LONDYN, WIEDEŃ)
- Pochwyty okrągły (do drzwi przesuwnych)

**OŚCIEŻNICE** patrz str. 196 – 214.

### Rekomendowane ościeżnice przylgowe:

- PORTA SYSTEM w okleinie Portadecor lub w Okleinie Lakierowanej Premium (PORTA ROYAL, LONDYN)
- MINIMAX w okleinie Portadecor lub w Okleinie Lakierowanej Premium (PORTA ROYAL, LONDYN)
- STALOWE

### Rekomendowane ościeżnice bezprzylgowe (PORTA ROYAL):

- PORTA SYSTEM ELEGANCE w Okleinie Lakierowanej Premium
- PORTA SYSTEM ELEGANCE 90 stopni w Okleinie Lakierowanej Premium
- LEVEL w Okleinie Lakierowanej Premium

### UWAGI

- Norma PN EN 14351-2:2018-12.
- Możliwość dowolnego zestawienia wymiarów skrzydeł w drzwiach podwójnych.
- Skrzydło podwójne niedostępne z zamkiem magnetycznym.
- W skrzydłach podwójnych bezprzylgowych występują dwa skrzydła czynne i bierne w rozmiarach „60” ⇄ „100”.
- LONDYN, WIEDEŃ: W związku z użyciem różnych materiałów, może wystąpić niewielka różnica kolorystyczna między skrzydłem a ramką.
- Zawiasy PRIME lub zawiasy 3D – pakowane z ościeżnicą.

### DOPŁATY PORTA ROYAL

- przygotowanie do skrótu (maks. 60 mm) 28 | 34,44
- wypełnienie płytą wiórową pełną 150 | 184,50
- tuleje lub podcięcie wentylacyjne 39 | 47,97
- uszczelka akustyczna opadająca 99 | 121,77
- zamek czarny i zawiasy czopowe czarne 22 | 27,06
- zamek magnetyczny z czołem ze stali nierdzewnej 49 | 60,27
- zamek magnetyczny czarny i zawiasy czopowe czarne w drzwiach przylg. 65 | 79,95
- zamek magnetyczny czarny lub biały w drzwiach bezprzylg. 65 | 79,95
- zamek magnetyczny złoty 85 | 104,55
- **PROMOCJA** – pakiet PRIME bez dopłaty
- skrzydła bezprzylgowe trzeci zawias 3D kolor srebrny, biały, czarny (dopłata do ceny ośc.) 113 | 138,99
- skrzydła bezprzylgowe trzeci zawias 3D kolor złoty (dopłata do ceny ośc.) 130 | 159,90
- skrzydła bezprzylgowe zawiasy 3D kolor złoty (dopłata do ceny ośc.) 59 | 72,57
- skrzydła przesuwne – pochwyty podłużny 83 | 102,09
- skrzydła przesuwne – zamek hakowy z pochwytyami bocznymi 179 | 220,17
- wzmocnienie pod samozamykacz – wymagany 3 zawias 28 | 34,44
- klamka z szyldem (str. 220)

### DOPŁATY LONDYN, WIEDEŃ

- przygotowanie do skrótu (maks. 60 mm) 28 | 34,44
- tuleje lub podcięcie wentylacyjne 39 | 47,97
- zawiasy PRIME (dotyczy dedykowanych ościeżnic) 22 | 27,06
- zamek PRIME z czołem połysk (srebrny lub złoty) 11 | 13,53
- zamek czarny i zawiasy czopowe czarne 22 | 27,06
- zamek magnetyczny z czołem ze stali nierdzewnej 49 | 60,27
- zamek magnetyczny czarny i zawiasy czopowe czarne w drzwiach przylg. 65 | 79,95
- zamek magnetyczny złoty 85 | 104,55
- skrzydła przesuwne – pochwyty podłużny 83 | 102,09
- skrzydła przesuwne – zamek hakowy z pochwytyami bocznymi 179 | 220,17
- wzmocnienie pod samozamykacz – wymagany 3 zawias 28 | 34,44
- klamka z szyldem (str. 220)

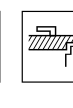
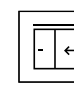
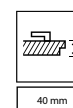
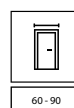



MINIMAX P, Biały z ościeżnicą Stalową PORTA SYSTEM, klamka EUFORIA czarna



REKOMENDOWANY  
DLA ALERGIKÓW  
I DZIECI



model M



model D



model L



model P



klamka DORO



szyba „chinchilla”



model 1



model 2



model 3



model 4

od 469 | **576,87**  
cena skrzydła netto | **brutto (PLN)**

**MINIMAX**

ECONOMIC ●○○

## KOLORYSTYKA

Lakier Standard ♥♥♦♦♦♦



Biały

## CENNIK NETTO | BRUTTO PLN (zwróć uwagę na DOPŁATY)

| Modele | Lakier Standard |
|--------|-----------------|
| P      | 469   576,87    |
| M      | 570   701,10    |
| D      | 625   768,75    |
| L      | 609   749,07    |
| 1 - 4  | 535   658,05    |

## INFORMACJE TECHNICZNE

### KONSTRUKCJA SKRZYDŁA

Wypełnienie stanowi „plaster miodu” lub płyta wiórowa wzmocniona wewnętrznym ramiakiem (opcja za dopłatą). Całość obłożona jest płytą HDF. Wypełnienie płyta wiórowa zawiera przygotowanie do skrótów w standardzie. Rozmiar „110” dostępny tylko w wypełnieniu płytą wiórową, rozmiary przeskleń – jak w „100”. Przy opcji „wzmocnienie pod samozamykacz” oraz szerokości „100”, „110” wymagany jest 3 zawias.

### WYKOŃCZENIE

Skrzydła dostępne w wersji do samodzielnego malowania w cenie skrzydła MINIMAX Biały. Szyba wzór „chinchilla” lub matowa hartowana (opcja za dopłatą). W związku z użyciem różnych materiałów, może wystąpić niewielka różnica kolorystyczna między skrzydłem a ramką.

### AKCESORIA

- Dwa lub trzy zawiasy czopowe standard lub PRIME (opcja za dopłatą)
- Zamek: na klucz zwykły, z blokadą łazienkową lub dostosowany pod wkładkę patentową
- Pochwyty okrągły (do drzwi przesuwnych)

### OŚCIEŻNICE patrz str. 196 – 214.

- PORTA SYSTEM w okleinie Portadecor
- MINIMAX w okleinie Portadecor
- STALOWE

### UWAGI

- Norma PN EN 14351-2:2018-12
- Możliwość dowolnego zestawienia wymiarów skrzydeł w drzwiach podwójnych.
- Skrzydło podwójne niedostępne z zamkiem magnetycznym.
- Skrzydło bierne w rozmiarach „60” do „100”. Skrzydło bierne w rozmiarach „30”, „40”, „50” (tzw. dostawka), tylko w wersji pełnej.

- W skrzydłach podwójnych bezprzylgowych występują dwa skrzydła czynne i bierne w rozmiarach „60” ÷ „100”.
- Rozmiar „80” i „90” w normie inwestycyjnej dla drzwi przylgowych (światło przejścia 800, 900 mm) dostępny jako standard – bez dopłaty.
- Zawiasy PRIME – pakowane z ościeżnicą.

### DOPŁATY

- rozmiar „100”, „110” 54 | 66,42
- przygotowanie do skrótów (maks. 60 mm) 28 | 34,44
- wypełnienie płytą wiórową otworową 118 | 145,14
- wypełnienie płytą wiórową pełną 150 | 184,50
- podcięcie, tuleje lub kratka wentylacyjna 39 | 47,97
- uszczelka akustyczna opadająca 99 | 121,77
- **PROMOCJA** – pakiet akustyczny 188 | 231,24
- bulaj – ze stali nierdzewnej 537 | 660,51
- bulaj czarny 589 | 724,47
- odwrócenie szyby bez dopłaty
- szyba matowa hartowana – model D 58 | 71,34
- szyba matowa hartowana – model L 33 | 40,59
- szyba matowa hartowana – model M 18 | 22,14
- zawiasy PRIME (dotyczy dedykowanych ościeżnic) 22 | 27,06
- zamek PRIME z czołem połysk (srebrny lub złoty) 11 | 13,53
- zamek czarny i zawiasy czopowe czarne 22 | 27,06
- zamek magnetyczny z czołem ze stali nierdzewnej 49 | 60,27
- zamek magnetyczny czarny i zawiasy czopowe czarne w drzwiach przylg. 65 | 79,95
- zamek magnetyczny złoty 85 | 104,55
- skrzydła przesuwne – pochwyty podłużny 83 | 102,09
- skrzydła przesuwne – zamek hakowy z pochwytyami bocznymi 179 | 220,17
- wzmocnienie pod samozamykacz – wymagany 3 zawias 28 | 34,44
- klamka z szyldem (str. 220)

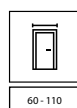

60 - 110



90 - 200

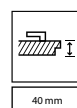

40 mm



**PAKIEŃ**  
AKUSTYCZNY



PORTA GLASS, szyba grafitowa matowa



BEZPIECZNA  
SZYBA  
HARTOWANA



WIĘCEJ  
SWIATŁA

szyba grafitowa  
matowa

szyba matowa

szyba  
przezroczysta

srebrny zawias



srebrny zamek

szyba matowa z malowa-  
nymi szprosamiszyba przezroczysta  
z malowanymi szprosami

od 735 | **904,05**  
cena tafli netto | brutto (PLN)

# PORTA GLASS

PREMIUM ●●●

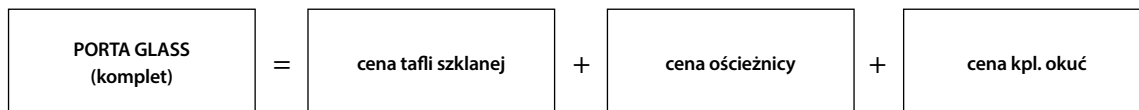

## CENNIK NETTO | BRUTTO PLN (zwróć uwagę na DOPLĄTY)

| TAFLA SZKLANA                              |                | OKUCIA   |                |                  |
|--|----------------|--|----------------|------------------|
|  |                | srebrny  | czarny         |                  |
| tafla przezroczysta                        | 735   904,05   | zamek z klamką, zawiasy                            | 619   761,37   | 845   1 039,35   |
| tafla matowa                               | 789   970,47   | zamek przystosowany pod wkładkę, z klamką, zawiasy | 619   761,37   | 845   1 039,35   |
| tafla grafitowa matowa                     | 945   1 162,35 | zamek WC z klamką, zawiasy                         | 899   1 105,77 | 1 125   1 383,75 |
| tafla przezroczysta z malowanymi szprosami | 945   1 162,35 |  |                |                  |
| tafla matowa z malowanymi szprosami        | 945   1 162,35 |  |                |                  |

## INFORMACJE TECHNICZNE

### SKRZYDŁO

Tafla szklana hartowana o grubości 8 mm z przygotowanymi otworami pod montaż zamka i zawiasów.

### AKCESORIA

- Zamek zwykły (tylko klamka), z blokadą WC lub pod wkładkę patentową w kolorze srebrnym lub czarnym.
- Dwa zawiasy w kolorze srebrnym lub czarnym.

### OŚCIEŻNICE patrz str. 196 – 214.

- PORTA SYSTEM
- STALOWE

### UWAGI

- Norma PN-EN 14351-2:2018-12
- Zamek i zawiasy pakowane oddzielnie.
- Szerokość linii we wzorach z malowanymi szprosami - 30 mm. Szprosy malowane są po jednej stronie od strony zawiasów (tzn. drzwi otwierane do siebie).
- Szyba matowa jest po jednej stronie od strony zawiasów (tzn. drzwi otwierane do siebie).

### DOPLĄTY

- rozmiar „90” 118 | 145,14
-  podcięcie wentylacyjne 73 | 89,79

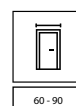
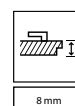



NATURA LUMIA 1, Czarny, pochwyt ESTIMA czarny



BEZPIECZNA  
SZYBA  
HARTOWANA



WIĘCEJ  
ŚWIATŁA



INNOWACYJNY  
ZAMEK DO  
POCHWYTÓW



DREWNIANA  
KONSTRUKCJA



model 1



model 1



model 2



model 2



pochwyt ESTIMA

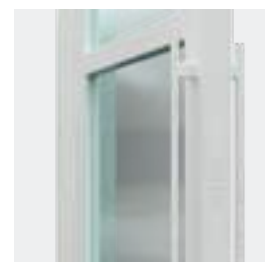

zamek magnesowy



zawias 3D



od 1379 | **1 696,17**  
cena skrzydła netto | brutto (PLN)

# PORTA LUMIA, NATURA LUMIA

PREMIUM ●●●

## KOLORYSTYKA PORTA LUMIA

Okleina Lakierowana Premium ▼▼▼▼▼



Biały

Okleina SUPER MATT ▼▼▼▼▼



Czarny

## KOLORYSTYKA NATURA LUMIA

Okleina Naturalna Dąb Satin ▼▼▼▼▼



Biały

Okleina Naturalna Select ▼▼▼▼▼



Czarny

## CENNIK NETTO | BRUTTO PLN (zwróć uwagę na DOPLĄTY)

| PORTA LUMIA | Okł. Lakierowana Premium, Super Matt |
|-------------|--------------------------------------|
| 1           | 1 379   1 696,17                     |
| 2           | 1 430   1 758,90                     |

| NATURA LUMIA | Okł. Naturalna Select, Okł. Naturalna Dąb Satin |
|--------------|---|
| 1            | 1 960   2 410,80                                |
| 2            | 2 015   2 478,45                                |

Skanuj QR kod  
i dowiedz się więcej  
o zamku magnesowym



## INFORMACJE TECHNICZNE

### KONSTRUKCJA SKRZYDŁA

Ramiaki pionowe i poziome z klejonki sosnowej o szerokości 80 mm. Brak możliwości skrótu skrzydła. Produkt jest dostępny z szybą przezroczystą, hartowaną o grubości 6 mm.

### AKCESORIA

- 2 zawiasy 3D bezprzylgowe  
- zamek magnesowy  
Kolory okuć: biały, czarny, srebrny mat

**OŚCIEŻNICE** patrz str. 196 – 214.

- PORTA SYSTEM ELEGANCE  
- PORTA SYSTEM ELEGANCE 90 stopni

### UWAGI

- Norma PN EN 14351-2:2018-12  
- Zawiasy pakowane z ościeżnicą.  
- Minimalna odległość nawiertów pod pochwył: 18 mm od szyby.  
- PORTA LUMIA: Dolna powierzchnia ramiaków pionowych zabezpieczona przed wilgocią w technologii TechnoPORTA AQUA STOP.

### DOPLĄTY

- dedykowany zaczep do ościeżnicy (dopłata do ceny ośc.) 107 | 131,61  
- skrzydła bezprzylgowe trzeci zawias 3D kolor srebrny, biały, czarny (dopłata do ceny ośc.) 113 | 138,99  
- pochwył (biały lub czarny) 107 | 131,61

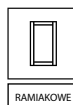

RAMIAKOWE

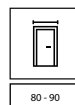

80 - 90

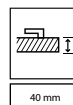

40 mm



NOWOŚĆ



PORTA VERTE HOME N.3, szyba przezroczysta, klamka SIMPLO czarna



PRZESZKLENIA  
WIĘCEJ ŚWIATŁA



AQUA STOP



model B.5



model B.5  
szyba malowana  
przezroczysta



klamka SIMPLO



szyba matowa lub przezroczysta  
(za dopłatą)



model L.4



model N.3

od 760 | **934,80**  
cena skrzydła netto | **brutto (PLN)**

# PORTA VERTE HOME CZARNY

STANDARD ●●○

## KOLORYSTYKA

Okleina SUPER MATT ◆◆◆◆◆

Czarny

## CENNIK NETTO | BRUTTO PLN (zwróć uwagę na DOPŁATY)

| Modele | Okleina SUPER MATT |
|--------|--------------------|
| B.5    | 760   934,80       |
| L.4    | 760   934,80       |
| N.3    | 760   934,80       |

## INFORMACJE TECHNICZNE

### KONSTRUKCJA SKRZYDŁA

Skrzydła w zależności od wzoru składają się z ramiaków poziomych i szyb wykonanych ze szkła hartowanego. Szyby o grubości 4 mm. Przygotowanie do skrótu maksymalnie 30 mm. Przy szerokości „100” wymagany jest 3 zawias.

### AKCESORIA

- Zamek dostępny w wariantach: na klucz zwykły, z blokadą łazienkową, dostosowany pod wkładkę patentową lub bez nawiertu pod klucz
- Drzwi przylgowe: trzy zawiasy czopowe standard lub PRIME (opcja za dopłatą)
- Drzwi bezprzylgowe: dwa zawiasy 3D
- Szyba hartowana matowa lub przezroczysta (za dopłatą)
- Pochwyty okrągły (do drzwi przesuwanych)

**OŚCIEŻNICE** patrz str. 196 – 214.

### Rekomendowane ościeżnice przylgowe:

- PORTA SYSTEM

### Rekomendowane ościeżnice bezprzylgowe:

- PORTA SYSTEM ELEGANCE

- PORTA SYSTEM ELEGANCE 90 stopni

### UWAGI

- Norma PN EN 14351-2:2018-12.
- Możliwość dowolnego zestawienia wymiarów skrzydeł w drzwiach podwójnych.
- Skrzydło podwójne niedostępne z zamkiem magnetycznym.
- W skrzydłach podwójnych bezprzylgowych występują dwa skrzydła czynne i bierne w rozmiarach „60” ± „100”.
- Szerokość (grubość) malowanych linii w szybie do modelu B.5 wynosi 25 mm, wzór jednostronny.

- Szyba malowana przezroczysta niedostępna w skrzydłach przesuwanych.
- Zawiasy PRIME lub zawiasy 3D – pakowane z ościeżnicą.
- Dolna powierzchnia ramiaków pionowych zabezpieczona przed wilgocią w technologii TechnoPORTA AQUA STOP.

### DOPŁATY

|  |              |
|--|--------------|
| - rozmiar „100”  | 54   66,42   |
| - tuleje lub podcięcie wentylacyjne  | 39   47,97   |
| - szyba przezroczysta malowana model B.5   | 107   131,61 |
| - szyba przezroczysta model B.5  | 86   105,78  |
| - szyba przezroczysta model L.4 1 szt.   | 22   27,06   |
| - szyba przezroczysta model N.3 1 szt.   | 33   40,59   |
| - zawiasy PRIME (dotyczy dedykowanych ościeżnic)   | 22   27,06   |
| - zamek PRIME z czołem połysk (srebrny lub złoty)  | 11   13,53   |
| - zamek czarny i zawiasy czopowe czarne  | 22   27,06   |
| - zamek magnetyczny z czołem ze stali nierdzewnej  | 49   60,27   |
| - zamek magnetyczny czarny i zawiasy czopowe czarne w drzwiach przylg.                       | 65   79,95   |
| - zamek magnetyczny czarny lub biały w drzwiach bezprzylg.                                   | 65   79,95   |
| - zamek magnetyczny złoty  | 85   104,55  |
| - skrzydła bezprzylgowe trzeci zawias 3D kolor srebrny, biały, czarny (dopłata do ceny ośc.) | 113   138,99 |
| - skrzydła bezprzylgowe trzeci zawias 3D kolor złoty (dopłata do ceny ośc.)                  | 130   159,90 |
| - skrzydła bezprzylgowe zawiasy 3D kolor złoty (dopłata do ceny ośc.)                        | 59   72,57   |
| - skrzydła przesuwne – pochwyty podłużny   | 83   102,09  |
| - skrzydła przesuwne – zamek hakowy z pochwytyami bocznymi                                   | 179   220,17 |
| - klamka z szyldem   | (str. 220)   |

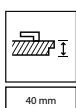
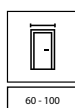
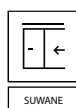
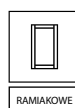



PORTA LOFT STALOWE, model 2, Szampański, szyba dymiona grafit i ryflowana



BEZPIECZNA  
SZYBA  
LAMINOWANA



STALOWA  
KONSTRUKCJA



PRZESZKLENIA  
WIĘCEJ ŚWIATŁA



model 1



model 2



model 3



kolor szampański, szyba ryflowana



kolor biały struktura,  
szyba przezroczysta



kolor czarny struktura, szyba  
dymiona grafit

**K** Masz pomysł na własny model albo kolor?  
Dostosuj produkt do indywidualnych potrzeb.  
Sprawdź możliwość realizacji w PORTA KONTRAKT.

od 3999 | **4 918,77**  
cena kompletu netto | brutto (PLN)

# PORTA LOFT STALOWE

PREMIUM ●●●

## KOLORYSTYKA

Farba Proszkowa ▼▼▼▼▼



Kolor Czarny Struktura zbliżony do RAL 9005

Kolor Biały Struktura zbliżony do RAL 9003

Kolor Szampański zbliżony do RAL 1035

## SZYBY



przezroczysta

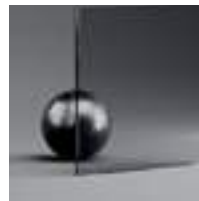

dymiona grafit



ryflowana

## CENNIK NETTO | BRUTTO PLN (zwróć uwagę na DOPLATY)

| Modele | Farba proszkowa  |
|--------|------------------|
| 1,2    | 4 350   5 350,50 |
| 3*     | 3 999   4 918,77 |

\* cena dotyczy rozm. „80”

Skanuj QR kod  
i sprawdź najczęściej  
zadawane pytania



## INFORMACJE TECHNICZNE

### KONSTRUKCJA SKRZYDŁA

Skrzydło stalowe w kolorze Czarny struktura, Biały struktura lub Szampański (malowanie proszkowe). Rama o przekroju 40 mm na 20 mm, szpory wewnętrzne szerokości 15 mm. Szyba przezroczysta, bezpieczna laminowana o grubości 6 mm, lub za dopłatą dymiona grafit, ryflowana o grubości 6 mm.

### KOMPLETNY ZESTAW

- skrzydło stalowe
- dedykowana stalowa ościeżnica
- zestaw okuć: trzy zawiasy, pochwyt, magnes

### OŚCIEŻNICA

Ościeżnica stalowa dedykowana do tego produktu

### UWAGI

- Norma PN EN 14351-2:2018-12.
- Wymiary patrz str. 245, TABELA 10.

### DOPLATY

- zmiana szyby na dymioną grafit lub ryflowaną 450 | 553,50
- model 3, rozm. „90” 351 | 431,73

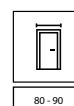

80 - 90



NOWOŚĆ



PORTA KONCEPT A.9, Dąb Naturalny, klamka ELEGANTO srebrna



DOPASUJ DRZWI  
DO PODŁÓG  
I MEBLI



DREWNIANA  
KONSTRUKCJA



W WIELU  
ULUBIONYCH  
KOLORACH



AQUA STOP



model A.0



model A.3



klamka ELEGANTO



panel płaski



model A.9



model A.9  
z czarną szybą

Sprawdź jak  
wyregulować  
zawiasy



regulacja zawiasów czopowych  
regulowanych 3D

od 869 | **1 068,87**  
cena skrzydła netto | **brutto (PLN)**

# PORTA KONCEPT, grupa A

PREMIUM ●●●

## KOLORYSTYKA

### Okleina Lakierowana Premium ◆◆◆◆◆◇



### Okleina Portadecor ◆◆◆◆◆◇

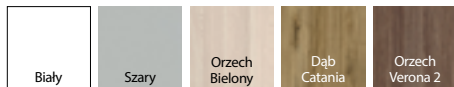

### Okleina Portasynchro 3D ◆◆◆◆◆◇

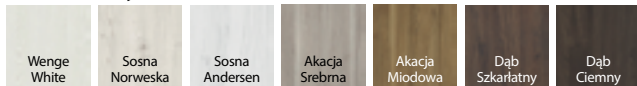

### Okleina Portaperfect 3D ◆◆◆◆◆◇

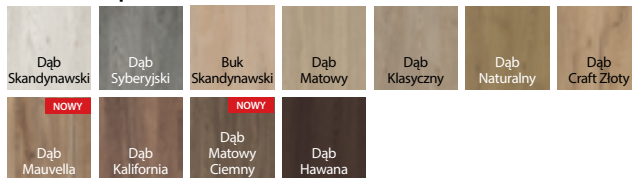

### Portalamino ◆◆◆◆◆◇

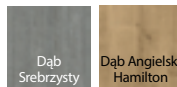

## CENNIK NETTO | BRUTTO PLN (zwróć uwagę na DOPLATY)

| Modele  | Portadecor, Portasynchro 3D | Okleina Lakierowana Premium, Portaperfect 3D, Portalamino |
|---------|-----------------------------|---|
| A.0-A.9 | 869   1 068,87              | 969   1 191,87  |

### POLECAMY!

Specjalna konstrukcja wielowarstwowa drewniana (opcja za dopłatą)



## INFORMACJE TECHNICZNE

### KONSTRUKCJA SKRZYDŁA

Skrzydła w zależności od wzoru składają się z ramiaków poziomych, pomiędzy którymi znajdują się płyciny lub szyby matowe wykonane ze szkła hartowanego o grubości 6 mm. Przygotowanie do skrótu maksymalnie 60 mm. Przy szerokości „100” wymagany jest 3 zawias.

### AKCESORIA

- Zamek dostępny w wariantach: na klucz zwykły, z blokadą łazienkową lub dostosowany pod wkładkę patentową
- Drzwi przylgowe: trzy zawiasy czopowe regulowane 3D
- Drzwi bezprzylgowe, z odwrotną przylgą: dwa zawiasy 3D
- Pochwyty okrągły (do drzwi przesuwnych)

### OŚCIEŻNICE | patrz str. 196 – 214.

#### Rekomendowane ościeżnice przylgowe:

- PORTA SYSTEM

#### Rekomendowane ościeżnice bezprzylgowe:

- PORTA SYSTEM ELEGANCE
- PORTA SYSTEM ELEGANCE 90 stopni
- LEVEL

#### Rekomendowane ościeżnice z odwrotną przylgą:

- PORTA SYSTEM z odwrotną przylgą

### UWAGI

- Norma PN EN 14351-2:2018-12.
- Możliwość dowolnego zestawienia wymiarów skrzydeł w drzwiach podwójnych.
- Skrzydło podwójne niedostępne z zamkiem magnetycznym.
- W skrzydłach podwójnych bezprzylgowych występują dwa skrzydła czynne i bierne w rozmiarach „60”-„100”.

- Czarna szyba niedostępna w skrzydłach przesuwnych.
- Zawiasy pakowane z ościeżnicą.
- Dolna powierzchnia ramiaków pionowych zabezpieczona przed wilgocią w technologii TechnoPORTA AQUA STOP.

### DOPLATY

|  |              |
|--|--------------|
| - rozmiar „100”  | 54   66,42   |
| - konstrukcja wielowarstwowa drewniana (ramiaki pionowe)                                     | 49   60,27   |
| - tuleje lub podcięcie wentylacyjne  | 39   47,97   |
| - czarna szyba 1 szt. – gr A   | 22   27,06   |
| - zamek magnetyczny z czołem ze stali nierdzewnej  | 49   60,27   |
| - zamek magnetyczny czarny lub biały w drzwiach bezprzylg.                                   | 65   79,95   |
| - zamek magnetyczny złoty  | 85   104,55  |
| - skrzydła bezprzylgowe trzeci zawias 3D kolor srebrny, biały, czarny (dopłata do ceny ośc.) | 113   138,99 |
| - skrzydła bezprzylgowe trzeci zawias 3D kolor złoty (dopłata do ceny ośc.)                  | 130   159,90 |
| - skrzydła bezprzylgowe zawiasy 3D kolor złoty (dopłata do ceny ośc.)                        | 59   72,57   |
| - odwrotna przylga – dopłata do skrzydła   | 214   263,22 |
| - odwrotna przylga – trzeci zawias 3D, kolor biały, czarny (dopłata do ceny ośc.)            | 225   276,75 |
| - odwrotna przylga – trzeci zawias 3D, kolor srebrny (dopłata do ceny ośc.)                  | 193   237,39 |
| - odwrotna przylga – zawiasy 3D, kolor złoty (dopłata do ceny ośc.)                          | 59   72,57   |
| - odwrotna przylga – trzeci zawias 3D, kolor złoty (dopłata do ceny ośc.)                    | 235   289,05 |
| - skrzydła przesuwne – pochwyt podłużny  | 83   102,09  |
| - skrzydła przesuwne – zamek hakowy z pochwytami bocznymi                                    | 179   220,17 |
| - klamka z szyldem   | (str. 220)   |

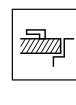
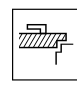
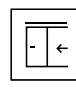
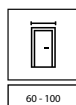
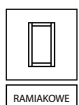



PORTA KONCEPT C.6, Biały, klamka ELEGANTO srebrna



DOPASUJ DRZWI  
DO PODŁÓG  
I MEBLI



DREWNIANA  
KONSTRUKCJA



W WIELU  
ULUBIONYCH  
KOLORACH



AQUA STOP



model C.0



model C.2



model C.6



klamka ELEGANTO



panel płaski

regulacja zawiasów czopowych  
regulowanych 3D

Sprawdź jak  
wyregulować  
zawiasy





od 845 | **1 039,35**  
cena skrzydła netto | **brutto (PLN)**

# PORTA KONCEPT, grupa C

PREMIUM ●●●

## KOLORYSTYKA

### Okleina Lakierowana Premium ♥♥♥♥♥◇◇



### Okleina Portadecor ♥♥♥♥♥◇◇

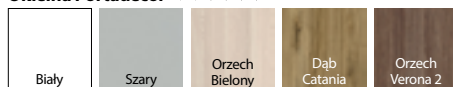

### Okleina Portasynchro 3D ♥♥♥♥♥◇◇



### Okleina Portaperfect 3D ♥♥♥♥♥◇◇

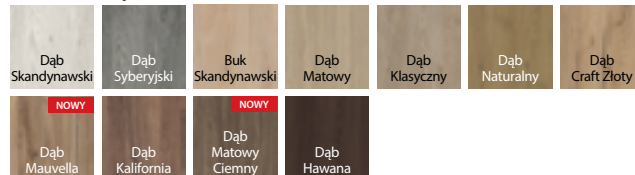

### Portalamino ♥♥♥♥♥◇◇

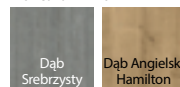

## CENNIK NETTO | BRUTTO PLN (zwróć uwagę na DOPŁATY)

| Modele  | Portadecor, Portasynchro 3D | Portaperfect 3D, Portalamino, Okleina Lakierowana Premium |
|---------|-----------------------------|---|
| C.0-C.6 | 845   1 039,35              | 945   1 162,35  |

### POLECAMY!

Specjalna konstrukcja wielowarstwowa drewniana (opcja za dopłatą).



## INFORMACJE TECHNICZNE

### KONSTRUKCJA SKRZYDŁA

Skrzydła w zależności od wzoru składają się z ramiaków poziomych, pomiędzy którymi znajdują się płyciny lub szczyby matowe wykonane ze szkła hartowanego o grubości 6 mm. Przygotowanie do skrótów maksymalnie 60 mm. Przy szerokości „100” wymagany jest 3 zawias.

### AKCESORIA

- Zamek dostępny w wariantach: na klucz zwykły, z blokadą łazienkową lub dostosowany pod wkładkę patentową
- Drzwi przylgowe: trzy zawiasy czopowe regulowane 3D
- Drzwi bezprzylgowe, z odwrotną przylgą: dwa zawiasy 3D
- Pochwyty okrągły (do drzwi przesuwnych)

### OŚCIEŻNICE patrz str. 196 – 214.

#### Rekomendowane ościeżnice przylgowe:

- PORTA SYSTEM

#### Rekomendowane ościeżnice bezprzylgowe:

- PORTA SYSTEM ELEGANCE
- PORTA SYSTEM ELEGANCE 90 stopni
- LEVEL

#### Rekomendowane ościeżnice z odwrotną przylgą:

- PORTA SYSTEM z odwrotną przylgą

### UWAGI

- Norma PN EN 14351-2:2018-12.
- Możliwość dowolnego zestawienia wymiarów skrzydeł w drzwiach podwójnych.
- Skrzydło podwójne niedostępne z zamkiem magnetycznym.

- W skrzydłach podwójnych bezprzylgowych występują dwa skrzydła czynne i bierne w rozmiarach „60” ÷ „100”.
- Zawiasy pakowane z ościeżnicą.
- Dolna powierzchnia ramiaków pionowych zabezpieczona przed wilgocią w technologii TechnoPORTA AQUA STOP.

### DOPŁATY

|  |              |
|--|--------------|
| - rozmiar „100”  | 54   66,42   |
| - konstrukcja wielowarstwowa drewniana (ramiaki pionowe)                                     | 49   60,27   |
| - tuleje lub podcięcie wentylacyjne  | 39   47,97   |
| - zamek magnetyczny z czołem ze stali nierdzewnej  | 49   60,27   |
| - zamek magnetyczny czarny lub biały w drzwiach bezprzylg.                                   | 65   79,95   |
| - zamek magnetyczny złoty  | 85   104,55  |
| - skrzydła bezprzylgowe trzeci zawias 3D kolor srebrny, biały, czarny (dopłata do ceny ośc.) | 113   138,99 |
| - skrzydła bezprzylgowe trzeci zawias 3D kolor złoty (dopłata do ceny ośc.)                  | 130   159,90 |
| - skrzydła bezprzylgowe zawiasy 3D kolor złoty (dopłata do ceny ośc.)                        | 59   72,57   |
| - odwrotna przylga – dopłata do skrzydła   | 214   263,22 |
| - odwrotna przylga – trzeci zawias 3D, kolor biały, czarny (dopłata do ceny ośc.)            | 225   276,75 |
| - odwrotna przylga – trzeci zawias 3D, kolor srebrny (dopłata do ceny ośc.)                  | 193   237,39 |
| - odwrotna przylga – zawiasy 3D, kolor złoty (dopłata do ceny ośc.)                          | 59   72,57   |
| - odwrotna przylga – trzeci zawias 3D, kolor złoty (dopłata do ceny ośc.)                    | 235   289,05 |
| - skrzydła przesuwne – pochwyty podłużny   | 83   102,09  |
| - skrzydła przesuwne – zamek hakowy z pochwytyami bocznymi                                   | 179   220,17 |
| - klamka z szyldem   | (str. 220)   |

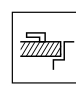
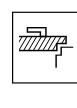
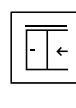
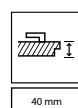
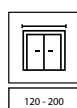
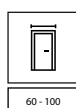
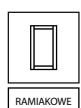



PORTA KONCEPT K.3, Dąb Angielski Hamilton, klamka ELEGANTO srebrna



DOPASUJ DRZWI  
DO PODŁÓG  
I MEBLI



DREWNIANA  
KONSTRUKCJA



W WIELU  
ULUBIONYCH  
KOLORACH



AQUA STOP



model H.0



model H.2



model H.4



klamka ELEGANTO



panel płaski



model K.0



model K.1



model K.3

Sprawdź jak  
wyregulować  
zawiasy



regulacja zawiasów czopowych  
regulowanych 3D

od 845 | **1 039,35**  
cena skrzydła netto | brutto (PLN)

# PORTA KONCEPT, grupa H i K

PREMIUM ●●●

## KOLORYSTYKA

### Okleina Lakierowana Premium ♥♥♥♥♥◇◇



### Okleina Portadecor ♥♥♥♥◇◇◇



### Okleina Portasynchro 3D ♥♥♥♥◇◇◇



### Okleina Portaperfect 3D ♥♥♥♥♥◇◇

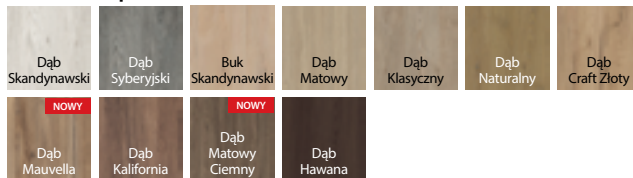

### Portalamino ♥♥♥♥♥◇◇

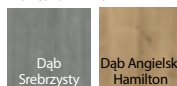

## CENNIK NETTO | BRUTTO PLN (zwróć uwagę na DOPLATY)

| Modele           | Portadecor, Portasynchro 3D | Portaperfect 3D, Portalamino, Okleina Lakierowana Premium |
|------------------|-----------------------------|---|
| H.0-H.4, K.0-K.3 | 845   1 039,35              | 945   1 162,35  |

### POLECAMY!

Specjalna konstrukcja wielowarstwowa drewniana (opcja za dopłatą).



## INFORMACJE TECHNICZNE

### KONSTRUKCJA SKRZYDŁA

Skrzydła w zależności od wzoru składają się z ramiaków poziomych, pomiędzy którymi znajdują się płyciny lub szyby matowe wykonane ze szkła hartowanego o grubości 6 mm. Przygotowanie do skrótu maksymalnie 60 mm. Przy szerokości „100” wymagany jest 3 zawias.

### AKCESORIA

- Zamek dostępny w wariantach: na klucz zwykły, z blokadą łazienkową lub dostosowany pod wkładkę patentową
- Drzwi przylgowe: trzy zawiasy czopowe regulowane 3D
- Drzwi bezprzylgowe, z odwrotną przylgą: dwa zawiasy 3D
- Pochwyty okrągły (do drzwi przesuwanych)

### OŚCIEŻNICE patrz str. 196 – 214.

#### Rekomendowane ościeżnice przylgowe:

- PORTA SYSTEM

#### Rekomendowane ościeżnice bezprzylgowe:

- PORTA SYSTEM ELEGANCE
- PORTA SYSTEM ELEGANCE 90 stopni
- LEVEL

#### Rekomendowane ościeżnice z odwrotną przylgą:

- PORTA SYSTEM z odwrotną przylgą

### UWAGI

- Norma PN EN 14351-2:2018-12.
- Możliwość dowolnego zestawienia wymiarów skrzydeł w drzwiach podwójnych.
- Skrzydło podwójne niedostępne z zamkiem magnetycznym.

- W skrzydłach podwójnych bezprzylgowych występują dwa skrzydła czynne i bierne w rozmiarach „60” ÷ „100”.
- Zawiasy pakowane z ościeżnicą.
- Dolna powierzchnia ramiaków pionowych zabezpieczona przed wilgocią w technologii TechnoPORTA AQUA STOP.

### DOPLATY

|  |              |
|--|--------------|
| - rozmiar „100”  | 54   66,42   |
| - konstrukcja wielowarstwowa drewniana (ramiaki pionowe)                                     | 49   60,27   |
| - tuleje lub podcięcie wentylacyjne  | 39   47,97   |
| - zamek magnetyczny z czołem ze stali nierdzewnej  | 49   60,27   |
| - zamek magnetyczny czarny lub biały w drzwiach bezprzylg.                                   | 65   79,95   |
| - zamek magnetyczny złoty  | 85   104,55  |
| - skrzydła bezprzylgowe trzeci zawias 3D kolor srebrny, biały, czarny (dopłata do ceny ośc.) | 113   138,99 |
| - skrzydła bezprzylgowe trzeci zawias 3D kolor złoty (dopłata do ceny ośc.)                  | 130   159,90 |
| - skrzydła bezprzylgowe zawiasy 3D kolor złoty (dopłata do ceny ośc.)                        | 59   72,57   |
| - odwrotna przylga – dopłata do skrzydła   | 214   263,22 |
| - odwrotna przylga – trzeci zawias 3D, kolor biały, czarny (dopłata do ceny ośc.)            | 225   276,75 |
| - odwrotna przylga – trzeci zawias 3D, kolor srebrny (dopłata do ceny ośc.)                  | 193   237,39 |
| - odwrotna przylga – zawiasy 3D, kolor złoty (dopłata do ceny ośc.)                          | 59   72,57   |
| - odwrotna przylga – trzeci zawias 3D, kolor złoty (dopłata do ceny ośc.)                    | 235   289,05 |
| - skrzydła przesuwne – pochwyty podłużny   | 83   102,09  |
| - skrzydła przesuwne – zamek hakowy z pochwytyami bocznymi                                   | 179   220,17 |
| - klamka z szyldem   | (str. 220)   |

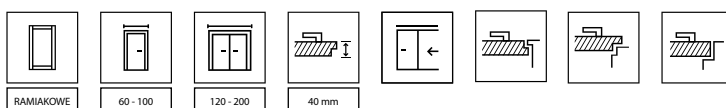



PORTA HARMONY B.0, Oliwka, klamka LUNGO Czarny



DOPASUJ DRZWI DO PODŁÓG I MEBLI



W WIELU ULUBIONYCH KOLORACH



AQUA STOP



PORTA BALANCE model A.0



PORTA BALANCE model B.0



PORTA BALANCE model B.1



PORTA BALANCE model D.0



klamka LUNGO



elegancka profilowana płycina



PORTA HARMONY model A.0



PORTA HARMONY model B.0



PORTA HARMONY model B.1



PORTA HARMONY model B.2

od 805 | **990,15**

cena skrzydła netto | brutto (PLN)

# PORTA BALANCE, PORTA HARMONY

PREMIUM ●●●

## KOLORYSTYKA

### Okleina Portadecor ▼◆◆◆◆◆



### Okleina Portasynchro 3D ▼◆◆◆◆◆

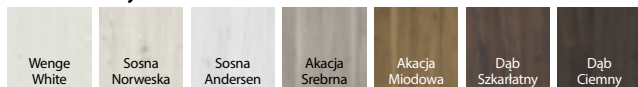

### Okleina Portaperfect 3D ▼◆◆◆◆◆

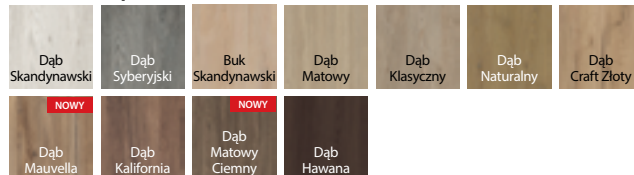

### Portalamino ▼◆◆◆◆◆

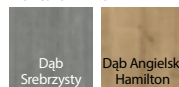

## CENNIK NETTO | BRUTTO PLN (zwróć uwagę na DOPLATY)

| PORTA BALANCE              | Portadecor,<br>Portasynchro 3D | Portaperfect 3D,<br>Portalamino |
|----------------------------|--------------------------------|---------------------------------|
| A.0<br>B.0-B.1<br>D.0-D.3* | 845   1 039,35                 | 945   1 162,35                  |
| PORTA HARMONY              | Portadecor,<br>Portasynchro 3D | Portaperfect 3D,<br>Portalamino |
| A.0-B.2                    | 805   990,15                   | 905   1 113,15                  |

\* cyfra przy gr. D oznacza ilość szyb

## INFORMACJE TECHNICZNE

### KONSTRUKCJA SKRZYDŁA

Skrzydła w zależności od wzoru składają się z ramiaków poziomych, pomiędzy którymi znajdują się płyciny lub szyby matowe wykonane ze szkła hartowanego o grubości 4 mm. Przygotowanie do skrótu maksymalnie 30 mm. Przy szerokości „100” wymagany jest 3 zawias.

### AKCESORIA

- Zamek dostępny w wariantach: na klucz zwykły, z blokadą łazienkową lub dostosowany pod wkładkę patentową
- Drzwi przylgowe: trzy zawiasy czopowe standard lub PRIME (opcja za dopłatą)
- Drzwi bezprzylgowe, z odwrotną przylgą: dwa zawiasy 3D
- Pochwyty okrągły (do drzwi przesuwnych)

### OŚCIEŻNICE patrz str. 196 – 214.

#### Rekomendowane ościeżnice przylgowe:

- PORTA SYSTEM
- MINIMAX
- STALOWE

#### Rekomendowane ościeżnice bezprzylgowe:

- PORTA SYSTEM ELEGANCE
- PORTA SYSTEM ELEGANCE 90 stopni
- LEVEL

#### Rekomendowane ościeżnice z odwrotną przylgą:

- PORTA SYSTEM z odwrotną przylgą

### UWAGI

- Norma PN EN 14351-2:2018-12.
- Możliwość dowolnego zestawienia wymiarów skrzydeł w drzwiach podwójnych.
- Skrzydło podwójne niedostępne z zamkiem magnetycznym.

- W skrzydłach podwójnych bezprzylgowych występują dwa skrzydła czynne i bierne w rozmiarach „60” ÷ „100”.
- Zawiasy PRIME lub zawiasy 3D – pakowane z ościeżnicą.
- Dolna powierzchnia ramiaków pionowych zabezpieczona przed wilgocią w technologii TechnoPORTA AQUA STOP.

### DOPLATY

|  |              |
|--|--------------|
| - rozmiar „100”  | 54   66,42   |
| - tuleje lub podcięcie wentylacyjne  | 39   47,97   |
| - zawiasy PRIME (dotyczy dedykowanych ościeżnic)   | 22   27,06   |
| - zamek PRIME z czolem połysk (srebrny lub złoty)  | 11   13,53   |
| - zamek czarny i zawiasy czopowe czarne  | 22   27,06   |
| - zamek magnetyczny z czolem ze stali nierdzewnej  | 49   60,27   |
| - zamek magnetyczny czarny i zawiasy czopowe czarne w drzwiach przylg.                       | 65   79,95   |
| - zamek magnetyczny czarny lub biały w drzwiach bezprzylg.                                   | 65   79,95   |
| - zamek magnetyczny złoty  | 85   104,55  |
| - skrzydła bezprzylgowe trzeci zawias 3D kolor srebrny, biały, czarny (dopłata do ceny ośc.) | 113   138,99 |
| - skrzydła bezprzylgowe trzeci zawias 3D kolor złoty (dopłata do ceny ośc.)                  | 130   159,90 |
| - skrzydła bezprzylgowe zawiasy 3D kolor złoty (dopłata do ceny ośc.)                        | 59   72,57   |
| - odwrotna przylga – dopłata do skrzydła   | 214   263,22 |
| - odwrotna przylga – trzeci zawias 3D, kolor biały, czarny (dopłata do ceny ośc.)            | 225   276,75 |
| - odwrotna przylga – trzeci zawias 3D, kolor srebrny (dopłata do ceny ośc.)                  | 193   237,39 |
| - odwrotna przylga – zawiasy 3D, kolor złoty (dopłata do ceny ośc.)                          | 59   72,57   |
| - odwrotna przylga – trzeci zawias 3D, kolor złoty (dopłata do ceny ośc.)                    | 235   289,05 |
| - skrzydła przesuwne – pochwyty podłużny   | 83   102,09  |
| - skrzydła przesuwne – zamek hakowy z pochwyty bocznymi (str. 220)                           | 179   220,17 |
| - klamka z szyldem   |              |

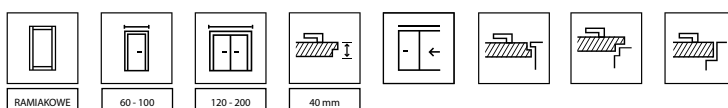



PORTA INSPIRE A.0, Wenge White, moduł retro, klamka FIORO srebrny



DOPASUJ DRZWI  
DO PODŁÓG  
I MEBLI



DREWNIANA  
KONSTRUKCJA



W WIELU  
ULUBIONYCH  
KOLORACH



AQUA STOP



model A.0



model A.1



model A.1  
z lustrem



klamka FIORO



szyba matowa „ramka” - modele  
z grupy A



model C.0



model C.2



model C.4



model C.4  
z czarną szybą



regulacja zawiasów czopowych  
regulowanych 3D



Sprawdź jak  
wyregulować  
zawiasy

od 935 | **1 150,05**  
cena skrzydła netto | brutto (PLN)

# PORTA INSPIRE

PREMIUM ●●●

## KOLORYSTYKA

### Okleina Lakierowana Premium ♥♥♥♥♥



\* kolor tylko w modelach z grupy C

### Okleina Portadecor ♥♥♥♥♥



### Okleina Portasynchro 3D ♥♥♥♥♥

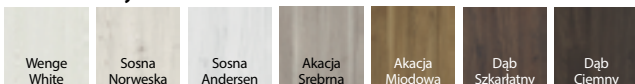

### Okleina Portaperfect 3D ♥♥♥♥♥

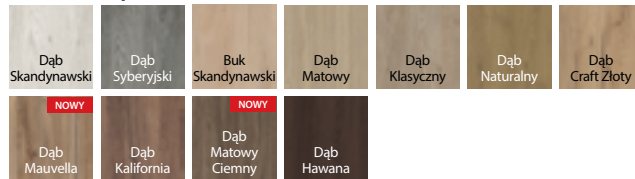

### Portalamino ♥♥♥♥♥

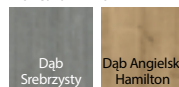

## CENNIK NETTO | BRUTTO PLN (zwróć uwagę na DOPŁATY)

| Modele   | Portadecor, Portasynchro 3D | Portaperfect 3D, Portalamino | Okleina Lakierowana Premium |
|----------|-----------------------------|------------------------------|-----------------------------|
| A.0, A.1 | 935   1 150,05              | 1 035   1 273,05             | -                           |
| C.0-C.4  | 935   1 150,05              | 1 035   1 273,05             | 1 035   1 273,05            |

### POLECAMY!

Specjalna konstrukcja wielowarstwowa drewniana (opcja za dopłatą).



## INFORMACJE TECHNICZNE

### KONSTRUKCJA SKRZYDŁA

Skrzydła w zależności od wzoru składają się z ramiaków poziomych, pomiędzy którymi znajdują się płyciny lub szyby matowe wykonane ze szkła hartowanego o grubości 6 mm. Przygotowanie do skrótu maksymalnie 60 mm. Przy szerokości „100” wymagany jest 3 zawias.

### WYKOŃCZENIE

Model A.1 możliwy do wykonania z lustrem na jedną lub na dwie strony. Przy wyborze skrzydła z lustrem na jedną stronę z drugiej znajduje się płyta płaska. Szyba matowa hartowana „ramka” oraz szyba matowa

### AKCESORIA

- Zamek dostępny w wariantach: na klucz zwykły, z blokadą łazienkową lub dostosowany pod wkładkę patentową
- Drzwi przylgowe: trzy zawiasy czopowe regulowane 3D
- Drzwi bezprzylgowe, z odwrotną przylgą: dwa zawiasy 3D
- Pochwyty okrągły (do drzwi przesuwanych)

### OŚCIEŻNICE patrz str. 196 – 214.

### Rekomendowane ościeżnice przylgowe:

- PORTA SYSTEM

### Rekomendowane ościeżnice bezprzylgowe:

- PORTA SYSTEM ELEGANCE
- PORTA SYSTEM ELEGANCE 90 stopni
- LEVEL

### Rekomendowane ościeżnice z odwrotną przylgą:

- PORTA SYSTEM z odwrotną przylgą

### UWAGI

- Norma PN EN 14351-2:2018-12.
- Możliwość dowolnego zestawienia wymiarów skrzydeł w drzwiach podwójnych.
- Skrzydło podwójne niedostępne z zamkiem magnetycznym.

- W skrzydłach podwójnych bezprzylgowych występują dwa skrzydła czynne i bierne w rozmiarach „60”÷„100”.
- Czarna szyba niedostępna w skrzydłach przesuwanych.
- Zawiasy pakowane z ościeżnicą.
- Dolna powierzchnia ramiaków pionowych zabezpieczona przed wilgocią w technologii TechnoPORTA AQUA STOP.

### DOPŁATY

|  |              |
|--|--------------|
| - rozmiar „100”  | 54   66,42   |
| - konstrukcja wielowarstwowa drewniana (ramiaki pionowe)                                     | 49   60,27   |
| - tuleje lub podcięcie wentylacyjne  | 39   47,97   |
| - czarna szyba 1 szt. - gr C   | 27   33,21   |
| - lustro na dwie strony  | 321   394,83 |
| - lustro na jedną stronę   | 161   198,03 |
| - zamek magnetyczny z czołem ze stali nierdzewnej  | 49   60,27   |
| - zamek magnetyczny czarny lub biały w drzwiach bezprzylg.                                   | 65   79,95   |
| - zamek magnetyczny złoty  | 85   104,55  |
| - skrzydła bezprzylgowe trzeci zawias 3D kolor srebrny, biały, czarny (dopłata do ceny ośc.) | 113   138,99 |
| - skrzydła bezprzylgowe trzeci zawias 3D kolor złoty (dopłata do ceny ośc.)                  | 130   159,90 |
| - skrzydła bezprzylgowe zawiasy 3D kolor złoty (dopłata do ceny ośc.)                        | 59   72,57   |
| - odwrotna przylga – dopłata do skrzydła   | 214   263,22 |
| - odwrotna przylga – trzeci zawias 3D, kolor biały, czarny (dopłata do ceny ośc.)            | 225   276,75 |
| - odwrotna przylga – trzeci zawias 3D, kolor srebrny (dopłata do ceny ośc.)                  | 193   237,39 |
| - odwrotna przylga – zawiasy 3D, kolor złoty (dopłata do ceny ośc.)                          | 59   72,57   |
| - odwrotna przylga – trzeci zawias 3D, kolor złoty (dopłata do ceny ośc.)                    | 235   289,05 |
| - skrzydła przesuwne – pochwyty podłużny   | 83   102,09  |
| - skrzydła przesuwne – zamek hakowy z pochwyty boczny  | 179   220,17 |
| - klamka z szyldem   | (str. 220)   |

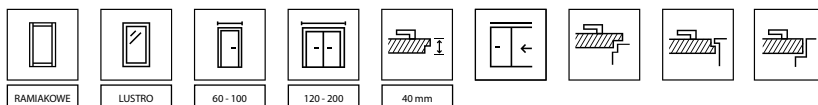



PORTA VERTE PREMIUM C.0, Sosna Andersen, klamka EUFORIA czarna



DOPASUJ DRZWI  
DO PODŁÓG  
I MEBLI



W WIELU  
ULUBIONYCH  
KOLORACH



AQUA STOP

grupa A



model A.0



model A.1



model A.4



klamka EUFORIA

grupa C



model C.0



model C.1



model C.2



panel płaski

grupa D



model D.0



model D.2



model D.3



model D.8



szyba matowa w modelu D.8



od 835 | **1 027,05**  
cena skrzydła netto | brutto (PLN)

# PORTA VERTE PREMIUM, grupa A, C, D

STANDARD ●●●

## KOLORYSTYKA

### Okleina Lakierowana Premium ♥♥♥♥◇◇



\* kolor tylko w modelach z grupy A, D

### Okleina Portasynchro 3D ♥♥♥♥◇◇

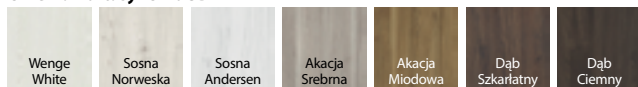

### Okleina Portaperfect 3D ♥♥♥♥◇◇

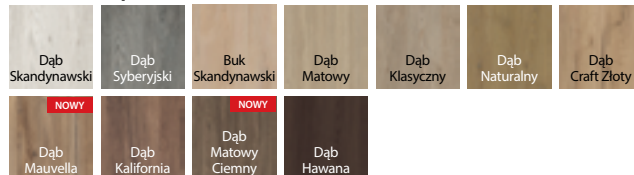

### Portalamino ♥♥♥♥◇◇

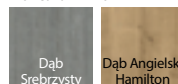

## CENNIK NETTO | BRUTTO PLN (zwróć uwagę na DOPLATY)

| MODELE  | Portasynchro 3D | Portaperfect 3D, Portalamino | Okl. Lakierowana Premium |
|---------|-----------------|------------------------------|--------------------------|
| A.0-A.4 | 835   1 027,05  | 935   1 150,05               | 935   1 150,05           |
| C.0-C.2 | 835   1 027,05  | 935   1 150,05               | -                        |
| D.0-D.8 | 860   1 057,80  | 960   1 180,80               | 960   1 180,80           |

## INFORMACJE TECHNICZNE

### KONSTRUKCJA SKRZYDŁA

Skrzydła w zależności od wzoru składają się z ramiaków poziomych, pomiędzy którymi znajdują się płyciny lub szyby matowe wykonane ze szkła hartowanego o grubości 6 mm. Przygotowanie do skrótu maksymalnie 60 mm. Przy szerokości „100” wymagany jest 3 zawias.

### AKCESORIA

- Zamek dostępny w wariantach: na klucz zwykły, z blokadą łazienkową lub dostosowany pod wkładkę patentową
- Drzwi przylgowe: trzy zawiasy czopowe standard lub PRIME
- Drzwi bezprzylgowe, z odwrotną przylgą: dwa zawiasy 3D
- Pochwyty okrągły (do drzwi przesuwnych)

### OŚCIEŻNICE patrz str. 196 – 214.

#### Rekomendowane ościeżnice przylgowe:

- PORTA SYSTEM
- MINIMAX
- STALOWE

#### Rekomendowane ościeżnice bezprzylgowe:

- PORTA SYSTEM ELEGANCE
- PORTA SYSTEM ELEGANCE 90 stopni
- LEVEL

#### Rekomendowane ościeżnice z odwrotną przylgą:

- PORTA SYSTEM z odwrotną przylgą

### UWAGI

- Norma PN EN 14351-2:2018-12.
- Możliwość dowolnego zestawienia wymiarów skrzydeł w drzwiach podwójnych.
- Skrzydło podwójne niedostępne z zamkiem magnetycznym.

- W skrzydłach podwójnych bezprzylgowych występują dwa skrzydła czynne i bierne w rozmiarach „60” ÷ „100”.
- Zawiasy PRIME lub zawiasy 3D – pakowane z ościeżnicą.
- Dolna powierzchnia ramiaków pionowych zabezpieczona przed wilgocią w technologii TechnoPORTA AQUA STOP.

### DOPLATY

- rozmiar „100” 54 | 66,42
- tuleje lub podcięcie wentylacyjne 39 | 47,97
- zamek czarny i zawiasy czopowe czarne 22 | 27,06
- zamek magnetyczny z czołem ze stali nierdzewnej 49 | 60,27
- zamek magnetyczny czarny i zawiasy czopowe czarne w drzwiach przylg. 65 | 79,95
- zamek magnetyczny czarny lub biały w drzwiach bezprzylg. 65 | 79,95
- zamek magnetyczny złoty 85 | 104,55
- **PROMOCJA** – pakiet PRIME bez dopłaty
- skrzydła bezprzylgowe trzeci zawias 3D kolor srebrny, biały, czarny (dopłata do ceny ośc.) 113 | 138,99
- skrzydła bezprzylgowe trzeci zawias 3D kolor złoty (dopłata do ceny ośc.) 130 | 159,90
- skrzydła bezprzylgowe zawiasy 3D kolor złoty (dopłata do ceny ośc.) 59 | 72,57
- odwrotna przylga – dopłata do skrzydła 214 | 263,22
- odwrotna przylga – trzeci zawias 3D, kolor biały, czarny (dopłata do ceny ośc.) 225 | 276,75
- odwrotna przylga – trzeci zawias 3D, kolor srebrny (dopłata do ceny ośc.) 193 | 237,39
- odwrotna przylga – zawiasy 3D, kolor złoty (dopłata do ceny ośc.) 59 | 72,57
- odwrotna przylga – trzeci zawias 3D, kolor złoty (dopłata do ceny ośc.) 235 | 289,05
- skrzydła przesuwne – pochwyty podłużny 83 | 102,09
- skrzydła przesuwne – zamek hakowy z pochwytyami bocznymi 179 | 220,17 (str. 220)
- kłamka z szyldem

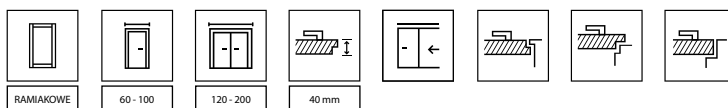



PORTA VERTE PREMIUM E.5, Biały, klamka ELEGANTO srebrna

DOPASUJ DRZWI  
DO PODŁÓG  
I MEBLIW WIELU  
ULUBIONYCH  
KOLORACH

AQUA STOP



model E.0



model E.2



klamka ELEGANTO



szyba matowa



model E.5

model E.5  
z czarnymi szymbami

szyba czarna

od 779 | **958,17**  
cena skrzydła netto | brutto (PLN)

# PORTA VERTE PREMIUM, grupa E

STANDARD ●●●○

## KOLORYSTYKA

### Okleina Lakierowana Premium ♥♥♥♥♥◇◇



### Okleina Portadecor ♥♥♥♥♥◇◇

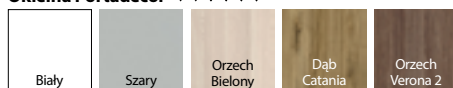

### Okleina Portasynchro 3D ♥♥♥♥♥◇◇



### Okleina Portaperfect 3D ♥♥♥♥♥◇◇

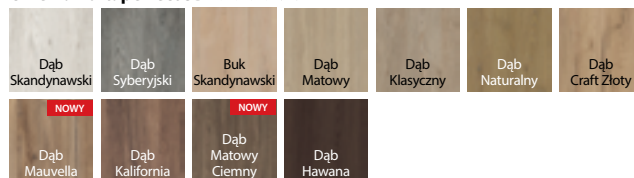

### Portalamino ♥♥♥♥♥◇◇

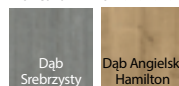

## CENNIK NETTO | BRUTTO PLN (zwróć uwagę na DOPLATY)

| Modele  | Portadecor, Portasynchro 3D | Okł. Lakierowana Premium, Portaperfect 3D, Portalamino |
|---------|-----------------------------|--|
| E.0-E.5 | 779   958,17                | 879   1 081,17   |

Skanuj QR kod i poznaj nasze promocje



porta.com.pl/promocje

## INFORMACJE TECHNICZNE

### KONSTRUKCJA SKRZYDŁA

Skrzydła w zależności od wzoru składają się z ramiaków poziomych, pomiędzy którymi znajdują się płyciny lub szyby matowe wykonane ze szkła hartowanego o grubości 6 mm. Przygotowanie do skrótu maksymalnie 60 mm. Przy szerokości „100” wymagany jest 3 zawias.

### AKCESORIA

- Zamek dostępny w wariantach: na klucz zwykły, z blokadą łazienkową lub dostosowany pod wkładkę patentową
- Drzwi przylgowe: trzy zawiasy czopowe standard lub PRIME
- Drzwi bezprzylgowe, z odwrotną przylgą: dwa zawiasy 3D
- Pochwyty okrągły (do drzwi przesuwanych)

### OŚCIEŻNICE patrz str. 196 – 214.

#### Rekomendowane ościeżnice przylgowe:

- PORTA SYSTEM
- MINIMAX
- STAŁOWE

#### Rekomendowane ościeżnice bezprzylgowe:

- PORTA SYSTEM ELEGANCE
- PORTA SYSTEM ELEGANCE 90 stopni
- LEVEL

#### Rekomendowane ościeżnice z odwrotną przylgą:

- PORTA SYSTEM z odwrotną przylgą

### UWAGI

- Norma PN EN 14351-2:2018-12.
- Możliwość dowolnego zestawienia wymiarów skrzydeł w drzwiach podwójnych.
- Skrzydło podwójne niedostępne z zamkiem magnetycznym.

- W skrzydłach podwójnych bezprzylgowych występują dwa skrzydła czynne i bierne w rozmiarach „60” ÷ „100”.
- Czarna szyba niedostępna w skrzydłach przesuwanych.
- Zawiasy PRIME lub zawiasy 3D – pakowane z ościeżnicą.
- Dolna powierzchnia ramiaków pionowych zabezpieczona przed wilgocią w technologii TechnoPORTA AQUA STOP.

### DOPLATY

|  |              |
|--|--------------|
| - rozmiar „100”  | 54   66,42   |
| - tuleje lub podcięcie wentylacyjne  | 39   47,97   |
| - czarna szyba 1 szt.  | 27   33,21   |
| - zamek czarny i zawiasy czopowe czarne  | 22   27,06   |
| - zamek magnetyczny z czołem ze stali nierdzewnej  | 49   60,27   |
| - zamek magnetyczny czarny i zawiasy czopowe czarne w drzwiach przylg.                       | 65   79,95   |
| - zamek magnetyczny czarny lub biały w drzwiach bezprzylg.                                   | 65   79,95   |
| - zamek magnetyczny złoty  | 85   104,55  |
| - <b>PROMOCJA</b> – pakiet PRIME   | bez dopłaty  |
| - skrzydła bezprzylgowe trzeci zawias 3D kolor srebrny, biały, czarny (dopłata do ceny ośc.) | 113   138,99 |
| - skrzydła bezprzylgowe trzeci zawias 3D kolor złoty (dopłata do ceny ośc.)                  | 130   159,90 |
| - skrzydła bezprzylgowe zawiasy 3D kolor złoty (dopłata do ceny ośc.)                        | 59   72,57   |
| - odwrotna przylga – dopłata do skrzydła   | 214   263,22 |
| - odwrotna przylga – trzeci zawias 3D, kolor biały, czarny (dopłata do ceny ośc.)            | 225   276,75 |
| - odwrotna przylga – trzeci zawias 3D, kolor srebrny (dopłata do ceny ośc.)                  | 193   237,39 |
| - odwrotna przylga – zawiasy 3D, kolor złoty (dopłata do ceny ośc.)                          | 59   72,57   |
| - odwrotna przylga – trzeci zawias 3D, kolor złoty (dopłata do ceny ośc.)                    | 235   289,05 |
| - skrzydła przesuwne – pochwyty podłużny   | 83   102,09  |
| - skrzydła przesuwne – zamek hakowy z pochwytyami bocznymi                                   | 179   220,17 |
| - klamka z szyldem   | (str. 220)   |

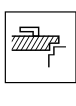
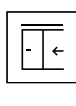
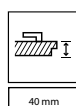
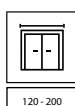
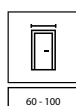
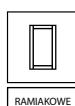



PORTA VERTE HOME D.7, Szary, klamka ELEGANTO czarna

DOPASUJ DRZWI  
DO PODŁÓG  
I MEBLIW WIELU  
ULUBIONYCH  
KOLORACH

AQUA STOP



model B.0



model B.1



model B.5

model B.5  
szyba malowana  
przezroczysta

NOWOŚĆ



klamka EUFORIA

dedykowana szyba matowa  
z przezroczystymi paskami  
w modelu B.5

model D.0



model D.2



model D.7

od 655 | **805,65**

cena skrzydła netto | brutto (PLN)

# PORTA VERTE HOME, grupa B i D

ECONOMIC ●○○

## KOLORYSTYKA

### Okleina Lakierowana Premium ▼▼▼▼▼



### Okleina Portadecor ▼▼▼▼▼

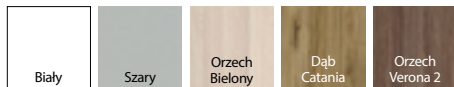

### Okleina Portasynchro 3D ▼▼▼▼▼



### Okleina Portaperfect 3D ▼▼▼▼▼

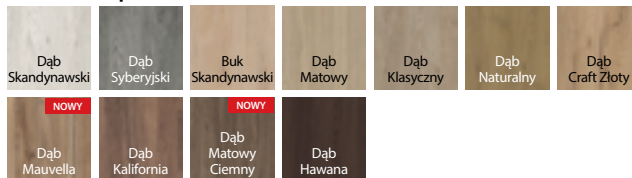

### Portalamino ▼▼▼▼▼

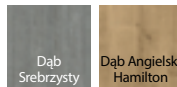

## CENNIK NETTO | BRUTTO PLN (zwróć uwagę na DOPLATY)

| Modele    | Portadecor, Portasynchro 3D | Okl. Lakierowana Premium, Portaperfect 3D, Portalamino |
|-----------|-----------------------------|--|
| B.0-B.7   | 655   805,65                | 845   1 039,35   |
| D.0 - D.7 | 655   805,65                | 825   1 014,75   |

## INFORMACJE TECHNICZNE

### KONSTRUKCJA SKRZYDŁA

Skrzydła w zależności od wzoru składają się z ramiaków poziomych, pomiędzy którymi znajdują się płyciny lub szyby matowe wykonane ze szkła hartowanego o grubości 4 mm. Przygotowanie do skrótu maksymalnie 30 mm. Przy szerokości „100” wymagany jest 3 zawias.

### AKCESORIA

- Zamek dostępny w wariantach: na klucz zwykły, z blokadą łazienkową, dostosowany pod wkładkę patentową lub bez nawiertu pod klucz
- Drzwi przylgowe: trzy zawiasy czopowe standard lub PRIME (opcja za dopłatą)
- Drzwi bezprzylgowe: dwa zawiasy 3D
- Pochwyty okrągły (do drzwi przesuwanych)

### OŚCIEŻNICE patrz str. 196 – 214.

#### Rekomendowane ościeżnice przylgowe:

- PORTA SYSTEM
- MINIMAX
- STALOWE

#### Rekomendowane ościeżnice bezprzylgowe:

- PORTA SYSTEM ELEGANCE
- PORTA SYSTEM ELEGANCE 90 stopni
- LEVEL

### UWAGI

- Norma PN EN 14351-2:2018-12.
- Możliwość dowolnego zestawienia wymiarów skrzydeł w drzwiach podwójnych.
- Skrzydło podwójne niedostępne z zamkiem magnetycznym.
- W skrzydłach podwójnych bezprzylgowych występują dwa skrzydła czynne i bierne w rozmiarach „60” ÷ „100”.

- Szerokość (grubość) malowanych linii w szybie do modelu B.5 wynosi 25 mm, wzór jednostronny.
- Szyba malowana przezroczysta niedostępna w skrzydłach przesuwanych.
- Zawiasy PRIME lub zawiasy 3D – pakowane z ościeżnicą.
- Dolna powierzchnia ramiaków pionowych zabezpieczona przed wilgocią w technologii TechnoPORTA AQUA STOP.

### DOPLATY

|  |              |
|--|--------------|
| - rozmiar „100”  | 54   66,42   |
| - szyba przezroczysta malowana model B.5   | 107   131,61 |
| - szyba przezroczysta model B.5  | 86   105,78  |
| - intarsje w modelach z gr. D  | 50   61,50   |
| - tuleje lub podcięcie wentylacyjne  | 39   47,97   |
| - zawiasy PRIME (dotyczy dedykowanych ościeżnic)   | 22   27,06   |
| - zamek PRIME z czolem połysk (srebrny lub złoty)  | 11   13,53   |
| - zamek czarny i zawiasy czopowe czarne  | 22   27,06   |
| - zamek magnetyczny z czolem ze stali nierdzewnej  | 49   60,27   |
| - zamek magnetyczny czarny i zawiasy czopowe czarne w drzwiach przylg.                       | 65   79,95   |
| - zamek magnetyczny czarny lub biały w drzwiach bezprzylg.                                   | 65   79,95   |
| - zamek magnetyczny złoty  | 85   104,55  |
| - skrzydła bezprzylgowe trzeci zawias 3D kolor srebrny, biały, czarny (dopłata do ceny ośc.) | 113   138,99 |
| - skrzydła bezprzylgowe trzeci zawias 3D kolor złoty (dopłata do ceny ośc.)                  | 130   159,90 |
| - skrzydła bezprzylgowe zawiasy 3D kolor złoty (dopłata do ceny ośc.)                        | 59   72,57   |
| - skrzydła przesuwne – pochwyty podłużny   | 83   102,09  |
| - skrzydła przesuwne – zamek hakowy z pochwytnymi bocznymi                                   | 179   220,17 |
| - klamka z szyldem   | (str. 220)   |

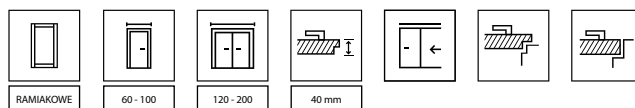



PORTA VERTE HOME C.5, Dąb Matowy, klamka SIMPLO czarny



DOPASUJ DRZWI  
DO PODŁÓG  
I MEBLI



W WIELU  
ULUBIONYCH  
KOLORACH



AQUA STOP



model C.0



model C.2



klamka SIMPLO



szyba matowa hartowana



model C.4



model C.5

od 655 | **805,65**  
cena skrzydła netto | brutto (PLN)

# PORTA VERTE HOME, grupa C

ECONOMIC ●○○

## KOLORYSTYKA

### Okleina Lakierowana Premium ▼▼▼▼▼



### Okleina Portadecor ▼▼▼▼▼

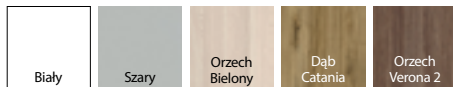

### Okleina Portasynchro 3D ▼▼▼▼▼



### Okleina Portaperfect 3D ▼▼▼▼▼

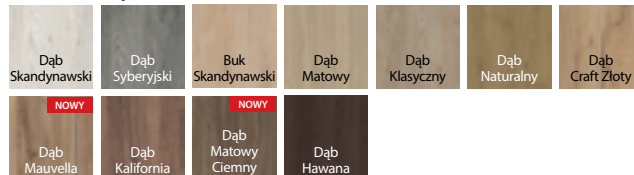

### Portalamino ▼▼▼▼▼

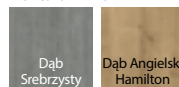

## CENNIK NETTO | BRUTTO PLN (zwróć uwagę na DOPŁATY)

| Modele    | Portadecor, Portasynchro 3D | Okł. Lakierowana Premium, Portaperfect 3D, Portalamino |
|-----------|-----------------------------|--|
| C.0 - C.5 | 655   805,65                | 785   965,55   |

## INFORMACJE TECHNICZNE

### KONSTRUKCJA SKRZYDŁA

Skrzydła w zależności od wzoru składają się z ramiaków poziomych, pomiędzy którymi znajdują się płyciny lub szyby matowe wykonane ze szkła hartowanego o grubości 4 mm. Przygotowanie do skrótu maksymalnie 30 mm. Przy szerokości „100” wymagany jest 3 zawias.

### AKCESORIA

- Zamek dostępny w wariantach: na klucz zwykły, z blokadą łazienkową, dostosowany pod wkładkę patentową lub bez nawiertu pod klucz
- Drzwi przylgowe: trzy zawiasy czopowe standard lub PRIME (opcja za dopłatą)
- Drzwi bezprzylgowe: dwa zawiasy 3D
- Pochwyt okrągły (do drzwi przesuwnych)

### OŚCIEŻNICE patrz str. 196 – 214.

#### Rekomendowane ościeżnice przylgowe:

- PORTA SYSTEM
- MINIMAX
- STALOWE

#### Rekomendowane ościeżnice bezprzylgowe:

- PORTA SYSTEM ELEGANCE
- PORTA SYSTEM ELEGANCE 90 stopni
- LEVEL

### UWAGI

- Norma PN EN 14351-2:2018-12.
- Możliwość dowolnego zestawienia wymiarów skrzydeł w drzwiach podwójnych.
- Skrzydło podwójne niedostępne z zamkiem magnetycznym.

- W skrzydłach podwójnych bezprzylgowych występują dwa skrzydła czynne i bierne w rozmiarach „60” ÷ „100”.
- Zawiasy PRIME lub zawiasy 3D – pakowane z ościeżnicą.
- Dolna powierzchnia ramiaków pionowych zabezpieczona przed wilgocią w technologii TechnoPORTA AQUA STOP.

### DOPŁATY

|  |              |
|--|--------------|
| - rozmiar „100”  | 54   66,42   |
| - intarsje   | 50   61,50   |
| - tuleje lub podcięcie wentylacyjne  | 39   47,97   |
| - zawiasy PRIME (dotyczy dedykowanych ościeżnic)   | 22   27,06   |
| - zamek PRIME z czołem połysk (srebrny lub złoty)  | 11   13,53   |
| - zamek czarny i zawiasy czopowe czarne  | 22   27,06   |
| - zamek magnetyczny z czołem ze stali nierdzewnej  | 49   60,27   |
| - zamek magnetyczny czarny i zawiasy czopowe czarne w drzwiach przylg.                       | 65   79,95   |
| - zamek magnetyczny czarny lub biały w drzwiach bezprzylg.                                   | 65   79,95   |
| - zamek magnetyczny złoty  | 85   104,55  |
| - skrzydła bezprzylgowe trzeci zawias 3D kolor srebrny, biały, czarny (dopłata do ceny ośc.) | 113   138,99 |
| - skrzydła bezprzylgowe trzeci zawias 3D kolor złoty (dopłata do ceny ośc.)                  | 130   159,90 |
| - skrzydła bezprzylgowe zawiasy 3D kolor złoty (dopłata do ceny ośc.)                        | 59   72,57   |
| - skrzydła przesuwne – pochwyt podłużny  | 83   102,09  |
| - skrzydła przesuwne – zamek hakowy z pochwytami bocznymi                                    | 179   220,17 |
| - klamka z szyldem   | (str. 220)   |

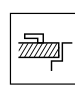
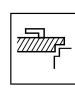
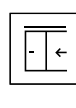
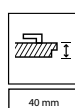
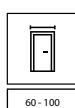
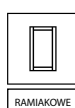



PORTA VERTE HOME M.1, Dąb Mauvella, klamka ELEGANTO czarna



DOPASUJ DRZWI  
DO PODŁÓG  
I MEBLI



W WIELU  
ULUBIONYCH  
KOLORACH



AQUA STOP

**NOWOŚĆ**

**NOWOŚĆ**



model E.0



model M.1



model M.2



klamka ELEGANTO



opcja z czarną tablicą magnetyczną  
do rysowania markerami kredowymi  
(opcja dostępna w modelu E.0 z jednej  
strony, tylko wersja przylgowa)



model E.1



model E.5



model E.0 tablica



szyba przezroczysta lub matowa  
w modelach z gr M



od 655 | **805,65**  
cena skrzydła netto | brutto (PLN)

# PORTA VERTE HOME, grupa E i M

ECONOMIC ●○○

## KOLORYSTYKA

### Okleina Portadecor ♥♥♥♥♥

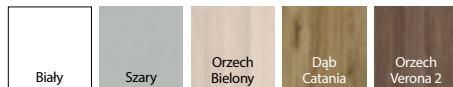

### Okleina Portasynchro 3D ♥♥♥♥♥



### Okleina Portaperfect 3D ♥♥♥♥♥

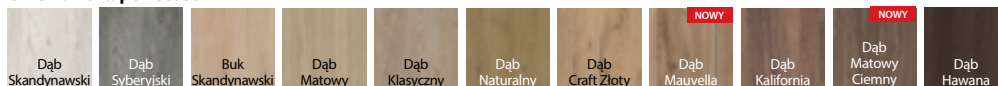

Skanuj QR kod  
i poznaj nasze  
promocje



porta.com.pl/promocje

## CENNIK NETTO | BRUTTO PLN (zwróć uwagę na DOPŁATY)

| Modele         | Portadecor, Portasynchro 3D | Portaperfect 3D |
|----------------|-----------------------------|-----------------|
| E.0            | 655   805,65                | 760   934,80    |
| E.0<br>TABLICA | 875   1 076,25              | 980   1 205,40  |
| E.1, E.5       | 749   921,27                | 855   1 051,65  |
| M.1            | 749   921,27                | 855   1 051,65  |
| M.2            | 845   1 039,35              | 950   1 168,50  |

## INFORMACJE TECHNICZNE

### KONSTRUKCJA SKRZYDŁA

Skrzydła w zależności od wzoru składają się z ramiaków poziomych, pomiędzy którymi znajdują się płyciny lub szyby matowe wykonane ze szkła hartowanego o grubości 4 mm. W modelu M dostępna szyba przezroczysta. Przygotowanie do skrótu maksymalnie 30 mm. Przy szerokości „100” wymagany jest 3 zawias.

### AKCESORIA

- Zamek dostępny w wariantach: na klucz zwykły, z blokadą łazienkową, dostosowany pod wkładkę patentową lub bez nawiertu pod klucz
- Drzwi przylgowe: trzy zawiasy czopowe standard lub PRIME (opcja za dopłatą)
- Drzwi bezprzylgowe: dwa zawiasy 3D
- Pochwyty okrągłe (do drzwi przesuwanych)

**OŚCIEŻNICE** patrz str. 196 – 214.

### Rekomendowane ościeżnice przylgowe:

- PORTA SYSTEM
- MINIMAX
- STALOWE

### Rekomendowane ościeżnice bezprzylgowe:

- PORTA SYSTEM ELEGANCE
- PORTA SYSTEM ELEGANCE 90 stopni
- LEVEL

### UWAGI

- Norma PN EN 14351-2:2018-12.
- Możliwość dowolnego zestawienia wymiarów skrzydeł w drzwiach podwójnych.
- Skrzydło podwójne niedostępne z zamkiem magnetycznym.

- W skrzydłach podwójnych bezprzylgowych występują dwa skrzydła czynne i bierne w rozmiarach „60” ÷ „100”.
- Model E.0 z tablicą niedostępny w rozmiarze „100”.
- Zawiasy PRIME lub zawiasy 3D – pakowane z ościeżnicą.
- Dolna powierzchnia ramiaków pionowych zabezpieczona przed wilgocią w technologii TechnoPORTA AQUA STOP.

### DOPLATY

- rozmiar „100” 54 | 66,42
- tuleje lub podcięcie wentylacyjne 39 | 47,97
- zawiasy PRIME (dotyczy dedykowanych ościeżnic) 22 | 27,06
- zamek PRIME z czolem połysk (srebrny lub złoty) 11 | 13,53
- zamek czarny i zawiasy czopowe czarne 22 | 27,06
- zamek magnetyczny z czolem ze stali nierdzewnej 49 | 60,27
- zamek magnetyczny czarny i zawiasy czopowe czarne w drzwiach przylg. 65 | 79,95
- zamek magnetyczny czarny lub biały w drzwiach bezprzylg. 65 | 79,95
- zamek magnetyczny złoty 85 | 104,55
- skrzydła bezprzylgowe trzeci zawias 3D kolor srebrny, biały, czarny (dopłata do ceny ośc.) 113 | 138,99
- skrzydła bezprzylgowe trzeci zawias 3D kolor złoty (dopłata do ceny ośc.) 130 | 159,90
- skrzydła bezprzylgowe zawiasy 3D kolor złoty (dopłata do ceny ośc.) 59 | 72,57
- skrzydła przesuwne – pochwyty podłużny 83 | 102,09
- skrzydła przesuwne – zamek hakowy z pochwyty bocznymi 179 | 220,17 (str. 220)
- klamka z szyldem

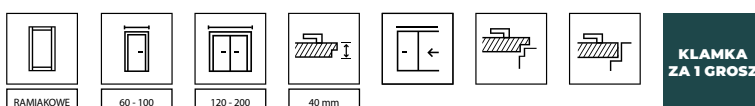



PORTA VERTE HOME G.4, Biały, klamka ELEGANTO srebrna



DOPASUJ DRZWI  
DO PODŁÓG  
I MEBLI



W WIELU  
ULUBIONYCH  
KOLORACH



AQUA STOP



model G.0



model G.2



klamka ELEGANTO

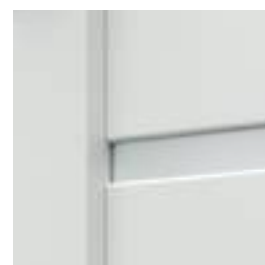

przeszklenie w modelu G.4



model G.4



model G.4  
z czarnymi szymbami

**Skanuj QR kod**  
i poznaj nasze  
promocje



[porta.com.pl/promocje](https://porta.com.pl/promocje)

od 655 | **805,65**  
cena skrzydła netto | brutto (PLN)

# PORTA VERTE HOME, grupa G

ECONOMIC ●○○

## KOLORYSTYKA

### Okleina Portadecor ♥♥♥♥♥

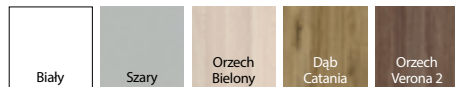

### Okleina Portasynchro 3D ♥♥♥♥♥



### Okleina Portaperfect 3D ♥♥♥♥♥



## CENNIK NETTO | BRUTTO PLN (zwróć uwagę na DOPŁATY)

| Modele    | Portadecor, Portasynchro 3D | Portaperfect 3D |
|-----------|-----------------------------|-----------------|
| G.0 - G.4 | 655   805,65                | 760   934,80    |

## INFORMACJE TECHNICZNE

### KONSTRUKCJA SKRZYDŁA

Skrzydła w zależności od wzoru składają się z ramiaków poziomych, pomiędzy którymi znajdują się płyciny lub szyby matowe wykonane ze szkła hartowanego o grubości 4 mm. Przygotowanie do skrótu maksymalnie 30 mm. Przy szerokości „100” wymagany jest 3 zawias.

### AKCESORIA

- Zamek dostępny w wariantach: na klucz zwykły, z blokadą łazienkową, dostosowany pod wkładkę patentową lub bez nawiertu pod klucz
- Drzwi przylgowe: trzy zawiasy czopowe standard lub PRIME (opcja za dopłatą)
- Drzwi bezprzylgowe: dwa zawiasy 3D
- Pochwyty okrągły (do drzwi przesuwnych)

### OŚCIEŻNICE patrz str. 196 – 214.

### Rekomendowane ościeżnice przylgowe:

- PORTA SYSTEM
- MINIMAX
- STALOWE

### Rekomendowane ościeżnice bezprzylgowe:

- PORTA SYSTEM ELEGANCE
- PORTA SYSTEM ELEGANCE 90 stopni
- LEVEL

### UWAGI

- Norma PN EN 14351-2:2018-12.
- Możliwość dowolnego zestawienia wymiarów skrzydeł w drzwiach podwójnych.
- Skrzydło podwójne niedostępne z zamkiem magnetycznym.

- W skrzydłach podwójnych bezprzylgowych występują dwa skrzydła czynne i bierne w rozmiarach „60” ÷ „100”.
- Czarna szyba niedostępna w skrzydłach przesuwnych.
- Zawiasy PRIME lub zawiasy 3D – pakowane z ościeżnicą.
- Dolna powierzchnia ramiaków pionowych zabezpieczona przed wilgocią w technologii TechnoPORTA AQUA STOP.

### DOPLATY

|  |              |
|--|--------------|
| - rozmiar „100”  | 54   66,42   |
| - czarna szyba 1 szt   | 27   33,21   |
| - intarsje   | 50   61,50   |
| - tuleje lub podcięcie wentylacyjne  | 39   47,97   |
| - zawiasy PRIME (dotyczy dedykowanych ościeżnic)   | 22   27,06   |
| - zamek PRIME z czołem połysk (srebrny lub złoty)  | 11   13,53   |
| - zamek czarny i zawiasy czopowe czarne  | 22   27,06   |
| - zamek magnetyczny z czołem ze stali nierdzewnej  | 49   60,27   |
| - zamek magnetyczny czarny i zawiasy czopowe czarne w drzwiach przylg.                       | 65   79,95   |
| - zamek magnetyczny czarny lub biały w drzwiach bezprzylg.                                   | 65   79,95   |
| - zamek magnetyczny złoty  | 85   104,55  |
| - skrzydła bezprzylgowe trzeci zawias 3D kolor srebrny, biały, czarny (dopłata do ceny ośc.) | 113   138,99 |
| - skrzydła bezprzylgowe trzeci zawias 3D kolor złoty (dopłata do ceny ośc.)                  | 130   159,90 |
| - skrzydła bezprzylgowe zawiasy 3D kolor złoty (dopłata do ceny ośc.)                        | 59   72,57   |
| - skrzydła przesuwne – pochwyt podłużny  | 83   102,09  |
| - skrzydła przesuwne – zamek hakowy z pochwytami bocznymi                                    | 179   220,17 |
| - klamka z szyldem   | (str. 220)   |

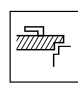
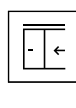
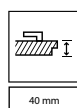
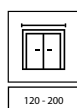
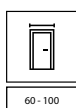
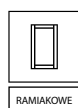

DOŚTĘPNE  
W MAGAZYNIE  
PRODUKCYJNYM

TOP  
KOLEKCJE



PORTA VERTE HOME H.5, Dąb Naturalny



DOPASUJ DRZWI DO PODŁÓG I MEBLI



W WIELU ULUBIONYCH KOLORACH



AQUA STOP



model H.0



model H.2



model H.3



klamka EUFORIA



plycina w modelu H.0



model H.5



model H.5 z czarnymi szymbami

od 655 | **805,65**

cena skrzydła netto | brutto (PLN)

# PORTA VERTE HOME, grupa H

ECONOMIC ●○○

## KOLORYSTYKA

### Okleina Portadecor ♥♥♥♥♥

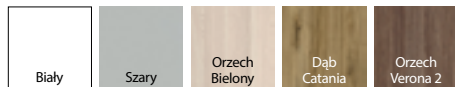

### Okleina Portasynchro 3D ♥♥♥♥♥

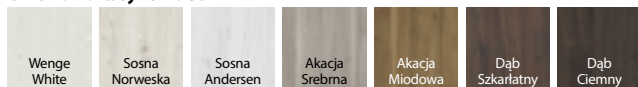

### Okleina Portaperfect 3D ♥♥♥♥♥



## CENNIK NETTO | BRUTTO PLN (zwróć uwagę na DOPŁATY)

| Modele    | Portadecor, Portasynchro 3D | Portaperfect 3D |
|-----------|-----------------------------|-----------------|
| H.0 - H.5 | 655   805,65                | 760   934,80    |

## INFORMACJE TECHNICZNE

### KONSTRUKCJA SKRZYDŁA

Skrzydła w zależności od wzoru składają się z ramiaków poziomych, pomiędzy którymi znajdują się płyciny lub szyby matowe wykonane ze szkła hartowanego o grubości 4 mm. Przygotowanie do skrótu maksymalnie 30 mm. Przy szerokości, 100" wymagany jest 3 zawias.

### AKCESORIA

- Zamek dostępny w wariantach: na klucz zwykły, z blokadą łazienkową, dostosowany pod wkładkę patentową lub bez nawiertu pod klucz
- Drzwi przylgowe: trzy zawiasy czopowe standard lub PRIME (opcja za dopłatą)
- Drzwi bezprzylgowe: dwa zawiasy 3D
- Pochwyty okrągły (do drzwi przesuwanych)

### OŚCIEŻNICE patrz str. 196 – 214.

#### Rekomendowane ościeżnice przylgowe:

- PORTA SYSTEM
- MINIMAX
- STALOWE

#### Rekomendowane ościeżnice bezprzylgowe:

- PORTA SYSTEM ELEGANCE
- PORTA SYSTEM ELEGANCE 90 stopni
- LEVEL

### UWAGI

- Norma PN EN 14351-2:2018-12.
- Możliwość dowolnego zestawienia wymiarów skrzydeł w drzwiach podwójnych.
- Skrzydło podwójne niedostępne w zamkiem magnetycznym.

- W skrzydłach podwójnych bezprzylgowych występują dwa skrzydła czynne i bierne w rozmiarach „60” ÷ „100”.
- Czarna szyba niedostępna w skrzydłach przesuwanych.
- Zawiasy PRIME lub zawiasy 3D – pakowane z ościeżnicą.
- Dolna powierzchnia ramiaków pionowych zabezpieczona przed wilgocią w technologii TechnoPORTA AQUA STOP.

### DOPLATY

|  |              |
|--|--------------|
| - rozmiar „100”  | 54   66,42   |
| - tuleje lub podcięcie wentylacyjne  | 39   47,97   |
| - czarna szyba 1 szt.  | 27   33,21   |
| - zawiasy PRIME (dotyczy dedykowanych ościeżnic)   | 22   27,06   |
| - zamek PRIME z czołem polsk (srebrny lub złoty)   | 11   13,53   |
| - zamek czarny i zawiasy czopowe czarne  | 22   27,06   |
| - zamek magnetyczny z czołem ze stali nierdzewnej  | 49   60,27   |
| - zamek magnetyczny czarny i zawiasy czopowe czarne w drzwiach przylg.                       | 65   79,95   |
| - zamek magnetyczny czarny lub biały w drzwiach bezprzylg.                                   | 65   79,95   |
| - zamek magnetyczny złoty  | 85   104,55  |
| - skrzydła bezprzylgowe trzeci zawias 3D kolor srebrny, biały, czarny (dopłata do ceny ośc.) | 113   138,99 |
| - skrzydła bezprzylgowe trzeci zawias 3D kolor złoty (dopłata do ceny ośc.)                  | 130   159,90 |
| - skrzydła bezprzylgowe zawiasy 3D kolor złoty (dopłata do ceny ośc.)                        | 59   72,57   |
| - skrzydła przesuwne – pochwyty podłużny   | 83   102,09  |
| - skrzydła przesuwne – zamek hakowy z pochwytyami bocznymi                                   | 179   220,17 |
| - klamka z szyldem   | (str. 220)   |

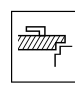
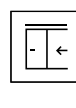
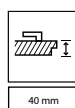
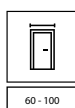
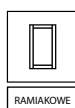



PORTA VERTE HOME J.6, Białe, klamka EUFORIA czarna



DOPASUJ DRZWI  
DO PODŁÓG  
I MEBLI



W WIELU  
ULUBIONYCH  
KOLORACH



AQUA STOP



model J.0



model J.2



klamka EUFORIA

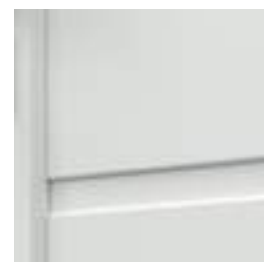

plycina w modelu J.0



model J.6

model J.6  
z czarnymi szymbami

od 655 | **805,65**  
cena skrzydła netto | brutto (PLN)

# PORTA VERTE HOME, grupa J

ECONOMIC ●○○

## KOLORYSTYKA

### Okleina Portadecor ♥♥♥♥♥

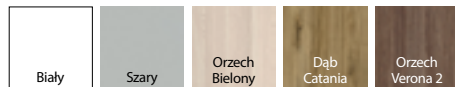

### Okleina Portasynchro 3D ♥♥♥♥♥



### Okleina Portaperfect 3D ♥♥♥♥♥



## CENNIK NETTO | BRUTTO PLN (zwróć uwagę na DOPLATY)

| Modele    | Portadecor, Portasynchro 3D | Portaperfect 3D |
|-----------|-----------------------------|-----------------|
| J.0 - J.6 | 655   805,65                | 760   934,80    |

## INFORMACJE TECHNICZNE

### KONSTRUKCJA SKRZYDŁA

Skrzydła w zależności od wzoru składają się z ramiaków poziomych, pomiędzy którymi znajdują się płyciny lub szyby matowe wykonane ze szkła hartowanego o grubości 4 mm. Przygotowanie do skrótu maksymalnie 30 mm. Przy szerokości „100” wymagany jest 3 zawias.

### AKCESORIA

- Zamek dostępny w wariantach: na klucz zwykły, z blokadą łazienkową, dostosowany pod wkładkę patentową lub bez nawiertu pod klucz
- Drzwi przylgowe: trzy zawiasy czopowe standard lub PRIME (opcja za dopłatą)
- Drzwi bezprzylgowe: dwa zawiasy 3D
- Pochwyty okrągły (do drzwi przesuwanych)

### OŚCIEŻNICE patrz str. 196 – 214.

#### Rekomendowane ościeżnice przylgowe:

- PORTA SYSTEM
- MINIMAX
- STAŁOWE

#### Rekomendowane ościeżnice bezprzylgowe:

- PORTA SYSTEM ELEGANCE
- PORTA SYSTEM ELEGANCE 90 stopni
- LEVEL

### UWAGI

- Norma PN EN 14351-2:2018-12.
- Możliwość dowolnego zestawienia wymiarów skrzydeł w drzwiach podwójnych.
- Skrzydło podwójne niedostępne z zamkiem magnetycznym.

- W skrzydłach podwójnych bezprzylgowych występują dwa skrzydła czynne i bierne w rozmiarach „60” ÷ „100”.
- Czarna szyba niedostępna w skrzydłach przesuwanych.
- Zawiasy PRIME lub zawiasy 3D – pakowane z ościeżnicą.
- Dolna powierzchnia ramiaków pionowych zabezpieczona przed wilgocią w technologii TechnoPORTA AQUA STOP.

### DOPLATY

|  |              |
|--|--------------|
| - rozmiar „100”  | 54   66,42   |
| - tuleje lub podcięcie wentylacyjne  | 39   47,97   |
| - czarna szyba 1 szt.  | 27   33,21   |
| - zawiasy PRIME (dotyczy dedykowanych ościeżnic)   | 22   27,06   |
| - zamek PRIME z czołem polysk (srebrny lub złoty)  | 11   13,53   |
| - zamek czarny i zawiasy czopowe czarne  | 22   27,06   |
| - zamek magnetyczny z czołem ze stali nierdzewnej  | 49   60,27   |
| - zamek magnetyczny czarny i zawiasy czopowe czarne w drzwiach przylg.                       | 65   79,95   |
| - zamek magnetyczny czarny lub biały w drzwiach bezprzylg.                                   | 65   79,95   |
| - zamek magnetyczny złoty  | 85   104,55  |
| - skrzydła bezprzylgowe trzeci zawias 3D kolor srebrny, biały, czarny (dopłata do ceny ośc.) | 113   138,99 |
| - skrzydła bezprzylgowe trzeci zawias 3D kolor złoty (dopłata do ceny ośc.)                  | 130   159,90 |
| - skrzydła bezprzylgowe zawiasy 3D kolor złoty (dopłata do ceny ośc.)                        | 59   72,57   |
| - skrzydła przesuwne – pochwyty podłużny   | 83   102,09  |
| - skrzydła przesuwne – zamek hakowy z pochwytyami bocznymi                                   | 179   220,17 |
| - klamka z szyldem   | (str. 220)   |

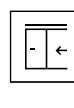
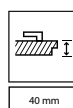
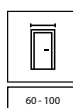
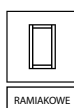



PORTA VERTE HOME N.0 i N.3, Dąb Matowy Ciemny, klamka DORO czarna



DOPASUJ DRZWI  
DO PODŁÓG  
I MEBLI



W WIELU  
ULUBIONYCH  
KOLORACH



AQUA STOP



model L.0



model L.1



model L.3



model L.4



klamka ELEGANTO



plycina w modelu L.0



model N.0



model N.1



model N.2



model N.3



plycina w modelu N.0



**Skanuj QR kod**  
i poznaj nasze  
promocje na  
modele  
z grupy N

[porta.com.pl/promocje](https://porta.com.pl/promocje)



od 655 | **805,65**  
cena skrzydła netto | brutto (PLN)

# PORTA VERTE HOME, grupa L i N

ECONOMIC ●○○

## KOLORYSTYKA

### Okleina Portadecor ♥♥♥♥♥



### Okleina Portasynchro 3D ♥♥♥♥♥

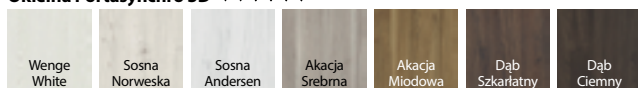

### Okleina Portaperfect 3D ♥♥♥♥♥

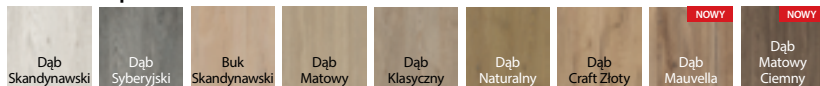

## CENNIK NETTO | BRUTTO PLN (zwróć uwagę na DOPŁATY)

| Modele    | Portadecor, Portasynchro 3D | Portaperfect 3D |
|-----------|-----------------------------|-----------------|
| L.0 - L.4 | 655   805,65                | 760   934,80    |
| N.0 - N.3 | 655   805,65                | 760   934,80    |

## INFORMACJE TECHNICZNE

### KONSTRUKCJA SKRZYDŁA

Skrzydła w zależności od wzoru składają się z ramiaków poziomych, pomiędzy którymi znajdują się płyciny lub szyby matowe wykonane ze szkła hartowanego o grubości 4 mm. Przygotowanie do skrótu maksymalnie 30 mm. Przy szerokości „100” wymagany jest 3 zawiasy.

### AKCESORIA

- Zamek dostępny w wariantach: na klucz zwykły, z blokadą łazienkową, dostosowany pod wkładkę patentową lub bez nawiertu pod klucz
- Drzwi przylgowe: trzy zawiasy czopowe standard lub PRIME (opcja za dopłatą)
- Drzwi bezprzylgowe: dwa zawiasy 3D
- Pochwyt okrągły (do drzwi przesuwnych)

### OŚCIEŻNICE patrz str. 196 – 214.

#### Rekomendowane ościeżnice przylgowe:

- PORTA SYSTEM
- MINIMAX
- STAŁOWE

#### Rekomendowane ościeżnice bezprzylgowe:

- PORTA SYSTEM ELEGANCE
- PORTA SYSTEM ELEGANCE 90 stopni
- LEVEL

### UWAGI

- Norma PN EN 14351-2:2018-12.
- Możliwość dowolnego zestawienia wymiarów skrzydeł w drzwiach podwójnych.
- Skrzydło podwójne niedostępne z zamkiem magnetycznym.

- W skrzydłach podwójnych bezprzylgowych występują dwa skrzydła czynne i bierne w rozmiarach „60” ÷ „100”.
- Zawiasy PRIME lub zawiasy 3D – pakowane z ościeżnicą.
- Dolna powierzchnia ramiaków pionowych zabezpieczona przed wilgocią w technologii TechnoPORTA AQUA STOP.

### DOPLATY

|  |              |
|--|--------------|
| - rozmiar „100”  | 54   66,42   |
| - szyba przezroczysta modele z gr. L - 1 szt.  | 22   27,06   |
| - szyba przezroczysta modele z gr. N - 1 szt.  | 33   40,59   |
| - tuleje lub podcięcie wentylacyjne  | 39   47,97   |
| - zawiasy PRIME (dotyczy dedykowanych ościeżnic)   | 22   27,06   |
| - zamek PRIME z czołem polysk (srebrny lub złoty)  | 11   13,53   |
| - zamek czarny i zawiasy czopowe czarne  | 22   27,06   |
| - zamek magnetyczny z czołem ze stali nierdzewnej  | 49   60,27   |
| - zamek magnetyczny czarny i zawiasy czopowe czarne w drzwiach przylg.                       | 65   79,95   |
| - zamek magnetyczny czarny lub biały w drzwiach bezprzylg.                                   | 65   79,95   |
| - zamek magnetyczny złoty  | 85   104,55  |
| - skrzydła bezprzylgowe trzeci zawias 3D kolor srebrny, biały, czarny (dopłata do ceny ośc.) | 113   138,99 |
| - skrzydła bezprzylgowe trzeci zawias 3D kolor złoty (dopłata do ceny ośc.)                  | 130   159,90 |
| - skrzydła bezprzylgowe zawiasy 3D kolor złoty (dopłata do ceny ośc.)                        | 59   72,57   |
| - skrzydła przesuwne – pochwyty podłużny   | 83   102,09  |
| - skrzydła przesuwne – zamek hakowy z pochwytyami bocznymi                                   | 179   220,17 |
| - klamka z szyldem   | (str. 220)   |

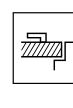
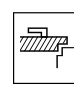
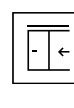
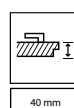
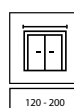
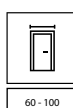
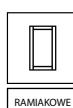

DRUGIE  
SKRZYDŁO  
-50%



PORTA UNI KOLOR MODERN z czarną szybą, Kaszmir Matt, klamka LAGO czarna



BEZPIECZNA  
SZYBA  
LAMINOWANA



DETAL MA  
ZNACZENIE



TRWAŁE  
WYKOŃCZENIE



model 1.1



model 4.A



model H.1



klamka MODERNO



intarsja czarna  
dostępne również intarsje  
srebrne i złote



model F.1



model L.1



model I.1

**Skanuj QR kod**  
i poznaj nasze kolory



od 629 | **773,67**  
cena skrzydła netto | brutto (PLN)

# PORTA UNI KOLOR MODERN

PREMIUM ●●●

## KOLORYSTYKA

Okleina Lakierowana Matt ♥♥♥♥♥

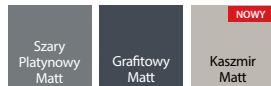

## CENNIK NETTO | BRUTTO PLN (zwróć uwagę na DOPŁATY)

| Modele             | Okleina Lakierowana Matt |
|--------------------|--------------------------|
| 1.1                | 629   773,67             |
| H.1, F.1, L.1, I.1 | 829   1 019,67           |
| 4.A                | 1 145   1 408,35         |

## INFORMACJE TECHNICZNE

### KONSTRUKCJA SKRZYDŁA

Wypełnienie stanowi „plaster miodu” lub płyta wiórowa wzmocniona wewnętrznym ramiakiem (opcja za dopłatą). Całość obłożona jest płytą HDF. Wypełnienie płyta wiórowa zawiera przygotowanie do skrótu w standardzie. Przy opcji „wzmocnienie pod samozamykacz” oraz szerokości „100” i „110” wymagany jest 3 zawias. Rozmiar „110” dostępny tylko z wypełnieniem płyta wiórowa.

### WYKOŃCZENIE

Skrzydła uzupełnione są intarsjami w kolorze srebrnym, złotym lub czarnym o szerokości 6 mm. Modele przeszklone z szybą laminowaną bezpieczną o gr. 8 mm matową lub z szybą czarną (opcja za dopłatą).

### AKCESORIA

- Drzwi przylgowe: dwa lub trzy zawiasy czopowe standard lub PRIME (opcja za dopłatą)
- Drzwi bezprzylgowe, z odwrotną przylgą: dwa zawiasy 3D
- Zamek: na klucz zwykły, z blokadą łazienkową lub dostosowany pod wkładkę patentową
- Pochwyty okrągły (do drzwi przesuwnych)

### OŚCIEŻNICE patrz str. 196 – 214.

#### Rekomendowane ościeżnice przylgowe:

- PORTA SYSTEM

#### Rekomendowane ościeżnice bezprzylgowe:

- PORTA SYSTEM ELEGANCE

- PORTA SYSTEM ELEGANCE 90 stopni

#### Rekomendowane ościeżnice z odwrotną przylgą:

- PORTA SYSTEM z odwrotną przylgą

### UWAGI

- Norma PN EN 14351-2:2018-12.
- Możliwość dowolnego zestawienia wymiarów skrzydeł w drzwiach podwójnych.
- Skrzydło podwójne niedostępne z zamkiem magnetycznym.
- Skrzydło bierne w rozmiarach „60” do „100”. Skrzydło bierne w rozmiarach „30”, „40”, „50” (tzw. dostawka), tylko w wersji pełnej.

- W skrzydłach podwójnych bezprzylgowych występują dwa skrzydła czynne i bierne w rozmiarach „60” ÷ „100”.
- Rozmiar „110” niedostępny dla modelu 4.A.
- Stały wymiar szyby dla modelu 4.A.
- Zawiasy PRIME lub zawiasy 3D – pakowane z ościeżnicą.

### DOPŁATY

|  |              |
|--|--------------|
| - czarna szyba – model 4.A   | 172   211,56 |
| - rozmiar „100”, „110”   | 54   66,42   |
| - przygotowanie do skrótu (maks. 60 mm)  | 28   34,44   |
| - wypełnienie płytą wiórową otworową   | 118   145,14 |
| - wypełnienie płytą wiórową pełną  | 150   184,50 |
| - podcięcie wentylacyjne   | 39   47,97   |
| - uszczelka akustyczna opadająca INVEST (niedostępna w modelu 4.A)                           | 146   179,58 |
| - zawiasy PRIME (dotyczy dedykowanych ościeżnic)   | 22   27,06   |
| - zamek PRIME z czołem połysk (srebrny lub złoty)  | 11   13,53   |
| - zamek czarny i zawiasy czopowe czarne  | 22   27,06   |
| - zamek magnetyczny z czołem ze stali nierdzewnej  | 49   60,27   |
| - zamek magnetyczny czarny i zawiasy czopowe czarne w drzwiach przylg.                       | 65   79,95   |
| - zamek magnetyczny czarny lub biały w drzwiach bezprzylg.                                   | 65   79,95   |
| - zamek magnetyczny złoty  | 85   104,55  |
| - skrzydła bezprzylgowe trzeci zawias 3D kolor srebrny, biały, czarny (dopłata do ceny ośc.) | 113   138,99 |
| - skrzydła bezprzylgowe trzeci zawias 3D kolor złoty (dopłata do ceny ośc.)                  | 130   159,90 |
| - skrzydła bezprzylgowe zawiasy 3D kolor złoty (dopłata do ceny ośc.)                        | 59   72,57   |
| - odwrotna przylga – dopłata do skrzydła   | 214   263,22 |
| - odwrotna przylga – trzeci zawias 3D, kolor biały, czarny (dopłata do ceny ośc.)            | 225   276,75 |
| - odwrotna przylga – trzeci zawias 3D, kolor srebrny (dopłata do ceny ośc.)                  | 193   237,39 |
| - odwrotna przylga – zawiasy 3D, kolor złoty (dopłata do ceny ośc.)                          | 59   72,57   |
| - odwrotna przylga – trzeci zawias 3D, kolor złoty (dopłata do ceny ośc.)                    | 235   289,05 |
| - skrzydła przesuwne – pochwyty podłużny   | 83   102,09  |
| - skrzydła przesuwne – zamek hakowy z pochwyty boczny  | 179   220,17 |
| - wzmocnienie pod samozamykacz – wymagany 3 zawias   | 28   34,44   |
| - klamka z szyldem   | (str. 220)   |

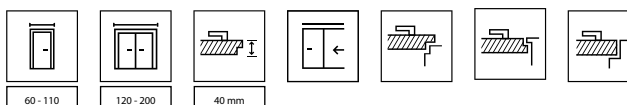

NOWOŚĆ



PORTA RESIST 1.1, Dąb Casella Naturalny, klamka LAGO czarna

DOPASUJ  
DRZWI  
DO PODŁÓG  
I MEBLISTRUKTURA  
DREWNAAQUA  
STOPTRWAŁE  
WYKOŃCZENIETRWAŁA  
KRAWĘDŹPOWIERZCHNIA  
ODPORNA  
NA SZOROWANIE

usłojenie pionowe:



model 1.1



model 1.2



model 1.3



model 1.4



klamka LAGO czarna

usłojenie poziome:



model 7.1



model 7.2



model 7.3



model 7.4

intarsja czarna  
dostępne również intarsje srebrne

usłojenie pionowe lub poziome:



model B.1\*



model E.1\*



model H.1\*

usłojenie pionowe:

model 4.A  
dostępna również  
czarna szyba

model 4.B

przeszklenie w modelu 4.A  
dostępna również szyba czarna  
- opcja za dopłatą

\* usłojenie zgodne z kierunkiem intarsji

od 755 | **928,65**  
cena skrzydła netto | brutto (PLN)

# PORTA RESIST

PREMIUM ●●●

## KOLORYSTYKA

Gladstone / Halifax ♥♥♥♥♥

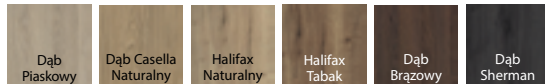

**K** Sprawdź możliwości realizacji innych modeli w PORTA KONTRAKT.

### POLECAMY!

Powierzchnia skrzydła pokryta wysoko skompresowaną płytą z bardzo drobną strukturą włókien. Dzięki swojej dużej gęstości gwarantuje wysoką odporność na uderzenia, ścieranie i zarysowania.

### POLECAMY!

3 klasę wytrzymałości mechanicznej posiadają modele z wypełnieniem płytą wiórową. Sprawdź też Pakiet inwestycyjny dodatkowo z 6 klasą trwałości mechanicznej – szczegóły str. 106.

## CENNIK NETTO | BRUTTO PLN (zwróć uwagę na DOPŁATY)

| Modele | Gladstone / Halifax (ukt. Pionowy) | MODELE | Gladstone / Halifax (ukt. poziomy) | MODELE   | Gladstone / Halifax |
|--------|------------------------------------|--------|------------------------------------|----------|---------------------|
| 1.1    | 915   1 125,45                     | 7.1    | 755   928,65                       | 4.A      | 1 209   1 487,07    |
| 1.2    | 995   1 223,85                     | 7.2    | 835   1 027,05                     | 4.B      | 1 339   1 646,97    |
| 1.3    | 1 035   1 273,05                   | 7.3    | 875   1 076,25                     | E.1      | 945   1 162,35      |
| 1.4    | 1 100   1 353,00                   | 7.4    | 945   1 162,35                     | B.1, H.1 | 1 105   1 359,15    |

## INFORMACJE TECHNICZNE

### KONSTRUKCJA SKRZYDŁA

Wypełnienie stanowi „plaster miodu” lub płyta wiórowa wzmocniona wewnętrznym ramiakiem (opcja za dopłatą), modele 1.4, 7.4 – płyta wiórowa pełna, 4.B – płyta wiórowa otworowa. Całość obłożona jest płytą HDF. Skrzydła 4.A, 4.B wyposażone są w szybę laminowaną bezpieczną o grubości 8 mm, która stanowi element konstrukcyjny skrzydła. Wypełnienie płytą wiórową zawiera przygotowanie do skrótów w standardzie. Rozmiar „110” dostępny tylko z wypełnieniem płytą wiórową, rozmiary przeszkleń – jak w „100”. Przy opcji „wzmocnienie pod samozamykacz” oraz szerokości „100”i, „110” wymagany jest 3 zawias.

### WYKOŃCZENIE

Boki skrzydła pokryte są taśmą ABS. Modele z intarsjami uzupełnione są wstawkami w kolorze srebrnym lub czarnym o szerokości 6 mm.

Szyba – modele gr. 1 i 7: „chinchilla”, matowa hartowana, przezroczysta, modele gr. 4: matowa laminowana bezpieczna 8 mm. Model 4.A możliwy do zamówienia z szybą czarną (opcja za dopłatą).

Skrzydło pokryte jest płytą Gladstone/Halifax o strukturze synchronicznej, ościeżnica pokryta jest dopasowanym laminatem CPL 0,2 mm.

### AKCESORIA

- Drzwi przylgowe: dwa lub trzy zawiasy czopowe standard lub PRIME
- Drzwi bezprzylgowe, z odwrotną przylgą: dwa zawiasy 3D
- Zamek: na klucz zwykły, z blokadą łazienkową, dostosowany pod wkładkę patentową
- Pochwyty okrągły (do drzwi przesuwanych)

### OŚCIEŻNICE patrz str. 196 – 214.

#### Rekomendowane ościeżnice przylgowe:

- PORTA SYSTEM
- MINIMAX
- STALOWE

#### Rekomendowane ościeżnice bezprzylgowe:

- PORTA SYSTEM ELEGANCE
- PORTA SYSTEM ELEGANCE 90 stopni

#### Rekomendowane ościeżnice z odwrotną przylgą:

- PORTA SYSTEM z odwrotną przylgą

### UWAGI

- Norma PN EN 14351-2:2018-12.
- Kratka, tuleje wentylacyjne i przygotowanie do skrótów niedostępne dla modeli gr. 4.
- Rozmiar „100”i, „110” niedostępny dla modelu 1.4, 7.4.
- Rozmiar „110” niedostępny dla modeli z gr. 4.
- Stały wymiar szyb w modelu 4.A.

- Możliwość dowolnego zestawienia wymiarów skrzydeł w drzwiach podwójnych.
- Skrzydło podwójne niedostępne z zamkiem magnetycznym.
- Skrzydło bierne w rozmiarach „60” do „100”. Skrzydło bierne w rozmiarach „30”, „40”, „50” (tzw. dostawka), tylko w wersji pełnej.
- W skrzydłach podwójnych bezprzylgowych występują dwa skrzydła czynne i bierne w rozmiarach „60” ÷ „100”.
- Rozmiar „80”i, „90” w normie inwestycyjnej dla drzwi przylgowych (światło przejścia 800, 900 mm) dostępny jako standard (dotyczy modeli gr. 1 i 7) – bez dopłaty.
- Zawiasy PRIME lub zawiasy 3D – pakowane z ościeżnicą.
- Dolna krawędź zabezpieczona przed wilgocią w technologii TechnoPORTA AQUA STOP.

### DOPŁATY

- rozmiar „100”, „110” 54 | 66,42
- przygotowanie do skrótów (maks. 60 mm) – wyj. gr. 4 28 | 34,44
- wypełnienie płytą wiórową otworową 118 | 145,14
- wypełnienie płytą wiórową pełną 150 | 184,50
- podcięcie, tuleje lub kratka wentylacyjna 39 | 47,97
- uszczelka akustyczna opadająca INVEST 146 | 179,58
- bulaj – ze stali nierdzewnej – model 1.1, 7.1 537 | 660,51
- bulaj czarny 589 | 724,47
- czarna szyba – model 4.A 172 | 211,56
- odwrócenie szyby bez dopłaty
- zamek czarny i zawiasy czopowe czarne 22 | 27,06
- zamek magnetyczny z czołem ze stali nierdzewnej 49 | 60,27
- zamek magnetyczny czarny i zawiasy czopowe czarne w drzwiach przylg. 65 | 79,95
- zamek magnetyczny czarny lub biały w drzwiach bezprzylg. 65 | 79,95
- zamek magnetyczny złoty 85 | 104,55
- **PROMOCJA** – pakiet PRIME bez dopłaty
- skrzydła bezprzylgowe trzeci zawias 3D kolor srebrny, biały, czarny 113 | 138,99 (dopłata do ceny ośc.)
- skrzydła bezprzylgowe trzeci zawias 3D kolor złoty (dopłata do ceny ośc.) 130 | 159,90
- skrzydła bezprzylgowe zawiasy 3D kolor złoty (dopłata do ceny ośc.) 59 | 72,57
- odwrotna przylga – dopłata do skrzydła 214 | 263,22
- odwrotna przylga – trzeci zawias 3D, kolor biały, czarny (dopłata do ceny ośc.) 225 | 276,75
- odwrotna przylga – trzeci zawias 3D, kolor srebrny (dopłata do ceny ośc.) 193 | 237,39
- odwrotna przylga – zawiasy 3D, kolor złoty (dopłata do ceny ośc.) 59 | 72,57
- odwrotna przylga – trzeci zawias 3D, kolor złoty (dopłata do ceny ośc.) 235 | 289,05
- skrzydła przesuwne – pochwyty podłużny 83 | 102,09
- skrzydła przesuwne – zamek hakowy z pochwyty bocznymi 179 | 220,17
- pakiet inwestycyjny (dopłata do ośc.) 66 | 81,18
- pakiet inwestycyjny (dopłata do skrz.) 66 | 81,18
- wzmocnienie pod samozamykacz – wymagany 3 zawias 28 | 34,44 (str. 220)
- klamka z szyldem

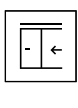
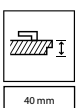
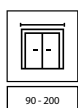
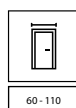
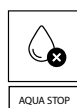



PORTA FOCUS 4.A, Orzech Naturalny (matowy), klamka LAGO czarna, ościeżnica LEVEL (niestandardowe wykonanie PORTA KONTRAKT)



DOPASUJ DRZWI  
DO PODŁÓG  
I MEBLI



W WIELU  
ULUBIONYCH  
KOLORACH



BEZPIECZNA  
SZYBA  
LAMINOWANA



TRWAŁA  
KRAWĘDŹ



POWIERZCHNIA  
ODPORNA  
NA SZOROWANIE



ATESTOWANY  
CPL



model 4.A



model 4.A  
z czarną szybą



klamka ELEGANTO



łączenie z szybą „na kant”  
skrzydło przylgowe



model 2.0



model 4.B



łączenie z szybą „na kant”  
skrzydło bezprzylgowe

od 1020 | **1 254,60**  
cena skrzydła netto | brutto (PLN)

# PORTA FOCUS

PREMIUM ●●●

## KOLORYSTYKA

### Okleina Portadecor ▼▼▼▼▼

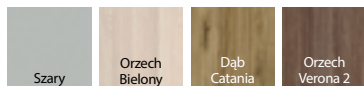

### Okleina Portasynchro 3D ▼▼▼▼▼

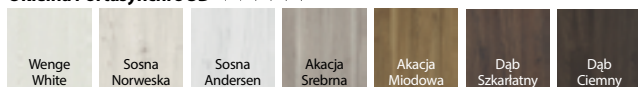

### Okleina Portaperfect 3D ▼▼▼▼▼

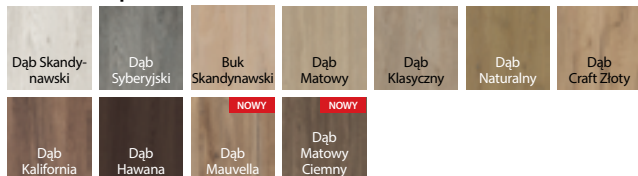

### Laminat CPL HQ 0,2 ▼▼▼▼▼

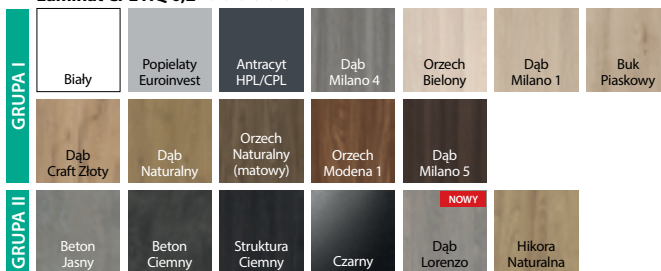

### Portalamino ▼▼▼▼▼

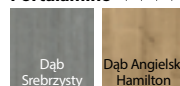

### Okleina Lakierowana Matt ▼▼▼▼▼

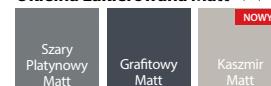

## CENNIK NETTO | BRUTTO PLN (zwróć uwagę na DOPLATY)

| Modele | Portadecor, Portasynchro 3D | Portaperfect 3D, CPL HQ gr. I, Portalamino, Okleina Lakierowana Matt |
|--------|-----------------------------|--|
| 2.0    | 1 020   1 254,60            | 1 130   1 389,90   |
| 4.A    | 1 035   1 273,05            | 1 145   1 408,35   |
| 4.B    | 1 165   1 432,95            | 1 275   1 568,25   |

## INFORMACJE TECHNICZNE

### KONSTRUKCJA SKRZYDŁA

Wypełnienie stanowi „plaster miodu” lub płyta wiórowa wzmocniona wewnętrznym ramiakiem (opcja za dopłatą). Całość obłożona jest płytą HDF. Rozmiar „110” dostępny tylko z wypełnieniem płytą wiórową. Przy opcji szerokości „100” i „110” wymagany jest 3 zawias.

### WYKOŃCZENIE

Modele przeszkłone z szybą laminowaną bezpieczną o gr. 8 mm matową. Model 4.A możliwy do zamówienia z szybą czarną (opcja za dopłatą). W wykonaniu CPL HQ boki skrzydła pokryte są taśmą ABS.

### AKCESORIA

- Drzwi przylgowe: dwa lub trzy zawiasy czopowe standard lub PRIME
- Drzwi bezprzylgowe, z odwrotną przylgą: dwa zawiasy 3D
- Zamek: na klucz zwykły, z blokadą wc, dostosowany pod wkładkę patentową
- Pochwyty okrągłe (do drzwi przesuwnych)

### OŚCIEŻNICE patrz str. 196 – 214.

#### Rekomendowane ościeżnice przylgowe:

- PORTA SYSTEM
- MINIMAX
- STALOWE

#### Rekomendowane ościeżnice bezprzylgowe:

- PORTA SYSTEM ELEGANCE
- PORTA SYSTEM ELEGANCE 90 stopni
- LEVEL

#### Rekomendowane ościeżnice z odwrotną przylgą:

- PORTA SYSTEM z odwrotną przylgą

### UWAGI

- Norma PN EN 14351-2:2018-12.
- Możliwość dowolnego zestawienia wymiarów skrzydeł w drzwiach podwójnych.
- Skrzydło podwójne niedostępne z zamkiem magnetycznym.
- Skrzydło bierne w rozmiarach „60” do „100”. Skrzydło bierne w rozmiarach „30”, „40”, „50” (tzw. dostawka), tylko w wersji pełnej.

- W skrzydłach podwójnych bezprzylgowych występują dwa skrzydła czynne i bierne w rozmiarach „60” ÷ „100”.
- Modele 4.B dostępny jedynie z wypełnieniem płytą wiórową otworową (bez dodatkowej dopłaty).
- Rozmiar „110” niedostępny dla modeli z grupy 4.
- Stały wymiar szyby, tylko modele z grupy 2, model 4.A.
- Zawiasy PRIME lub zawiasy 3D – pakowane z ościeżnicą.

### DOPLATY

- rozmiar „100”, „110” 54 | 66,42
- wypełnienie płytą wiórową otworową 118 | 145,14
- wypełnienie płytą wiórową pełną 150 | 184,50
- okl. CPL 0,2 mm – GRUPA II 54 | 66,42
- podcięcie lub tuleje wentylacyjne 39 | 47,97
- czarna szyba – model 4.A 172 | 211,56
- zawiasy PRIME (dotyczy dedykowanych ościeżnic) 22 | 27,06
- zamek PRIME z czołem połysk (srebrny lub złoty) 11 | 13,53
- zamek czarny i zawiasy czopowe czarne 22 | 27,06
- zamek magnetyczny z czołem ze stali nierdzewnej 49 | 60,27
- zamek magnetyczny czarny i zawiasy czopowe czarne w drzwiach przylg. 65 | 79,95
- zamek magnetyczny czarny lub biały w drzwiach bezprzylg. 65 | 79,95
- zamek magnetyczny złoty 85 | 104,55
- **PROMOCJA** – pakiet PRIME bez dopłaty
- skrzydła bezprzylgowe trzeci zawias 3D kolor srebrny, biały, czarny 113 | 138,99 (dopłata do ceny ośc.)
- skrzydła bezprzylgowe trzeci zawias 3D kolor złoty (dopłata do ceny ośc.) 130 | 159,90
- skrzydła bezprzylgowe zawiasy 3D kolor złoty (dopłata do ceny ośc.) 59 | 72,57
- odwrotna przylga – dopłata do skrzydła 214 | 263,22
- odwrotna przylga – trzeci zawias 3D, kolor biały, czarny (dopłata do ceny ośc.) 225 | 276,75
- odwrotna przylga – trzeci zawias 3D, kolor srebrny (dopłata do ceny ośc.) 193 | 237,39
- odwrotna przylga – zawiasy 3D, kolor złoty (dopłata do ceny ośc.) 59 | 72,57
- odwrotna przylga – trzeci zawias 3D, kolor złoty (dopłata do ceny ośc.) 235 | 289,05
- skrzydła przesuwne – pochwyty podłużny 83 | 102,09
- skrzydła przesuwne – zamek hakowy z pochwyty bocznymi 179 | 220,17 (str. 220)
- klamka z szyldem

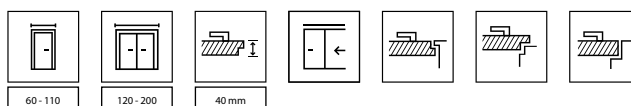



PORTA LOFT, 1.1, Halifax Tabak, klamka ELEGANTO czarna



DOPASUJ  
DRZWI DO  
PODŁÓG  
I MEBLI



STRUKTURA  
DREWNA



BEZPIECZNA  
SZYBA  
LAMINOWANA



DETAL MA  
ZNACZENIE



TRWAŁA  
KRAWĘDŹ



ATESTOWANY  
CPL



model 7.1



model 1.1



klamka ELEGANTO



zawiasy 3D w kolorze ościeżnicy

model 4.A  
dostępna również czarna szyba

model 4.B

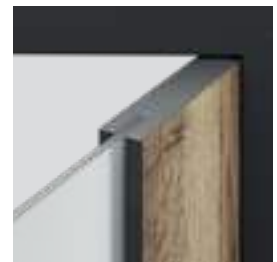

łączenie z szybą



od 765 | **940,95**

cena skrzydła netto | brutto (PLN)

# PORTA LOFT

PREMIUM ●●●

## KOLORYSTYKA

Laminat CPL HQ 0,2

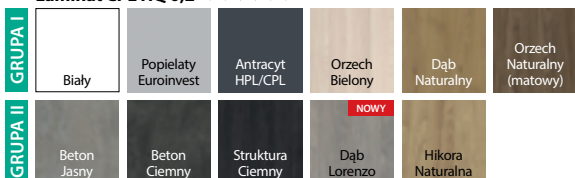

## KOLORYSTYKA OŚCIEŻNIC

Okleina SUPER MATT



Okleina Lakierowana Matt

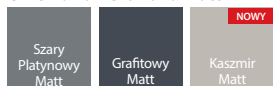

Okleina Portaperfect 3D

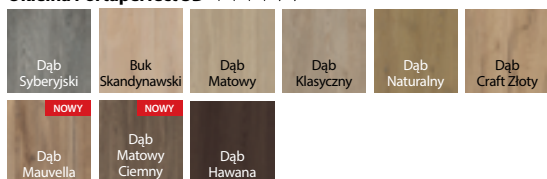

Gladstone / Halifax

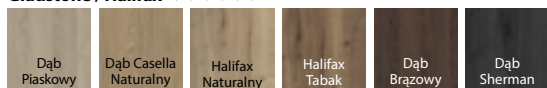

## CENNIK NETTO | BRUTTO PLN (zwróć uwagę na DOPŁATY)

| MODELE SKRZYDŁA | Portaperfect 3D, CPL HQ gr. I, Okleina Lakierowana Matt | Gladstone/Halifax (ukł. poziomy) | Gladstone/Halifax (ukł. pionowy) |
|-----------------|---|----------------------------------|----------------------------------|
| 1.1             | 765   940,95  | -                                | 1 035   1 273,05                 |
| 7.1             | -   | 895   1 100,85                   | -                                |
| 4.A             | 1 219   1 499,37  | -                                | 1 369   1 683,87                 |
| 4.B             | 1 349   1 659,27  | -                                | 1 499   1 843,77                 |

| OŚCIEŻNICA PS ELEGANCE ZAKRES SZEROKOŚCI MURU | Czarna           |
|---|------------------|
| B-C   | 905   1 113,15   |
| D-E   | 925   1 137,75   |
| F-H   | 975   1 199,25   |
| I-K   | 1 035   1 273,05 |
| L-N   | 1 125   1 383,75 |

## INFORMACJE TECHNICZNE

### KONSTRUKCJA SKRZYDŁA

Wypełnienie stanowi „plaster miodu” lub płyta wiórowa wzmocniona wewnętrznym ramiakiem (opcja za dopłatą). Całość obłożona jest płytą HDF. Wypełnienie płytą wiórową zawiera przygotowanie do skrótu w standardzie. Przy szerokości „100” wymagany jest 3 zawias.

### WYKOŃCZENIE

Wzory przeszkłone z szybą matową laminowaną bezpiecznie o grubości 8 mm. Model 4.A możliwy do zamówienia z szybą czarną (opcja za dopłatą). Charakterystyczną cechą kolekcji jest zastosowanie obrzeża ABS (boki skrzydła) w kolorze Czarnym.

### AKCESORIA

- Dwa zawiasy 3D – w kolorze ościeżnicy Czarne
- Zamek zwykły lub magnetyczny z czołem w kolorze obrzeża skrzydła - Czarny

**OŚCIEŻNICA** patrz str. 196 – 214.

### Rekomendowane ościeżnice bezprzylgowe:

- PORTA SYSTEM ELEGANCE w kolorze Czarnym.
- PORTA SYSTEM ELEGANCE 90 stopni w kolorze Czarnym.
- Stalowa PORTA SYSTEM ELEGANCE w kolorze Czarnym

### Rekomendowane ościeżnice z odwrotną przylgą:

- PORTA SYSTEM z odwrotną przylgą w kolorze Czarnym

### UWAGI

- Norma PN EN 14351-2:2018-12.
- Model 4.B dostępny jedynie z wypełnieniem płytą wiórową (bez dodatkowej dopłaty).
- Stały wymiar szyb w modelu 4.A.
- Zawiasy 3D – pakowane z ościeżnicą.
- Zamek zwykły – dedykowany zaczep w ościeżnicy.

### DOPŁATY

- rozmiar „100” 54 | 66,42
- przygotowanie do skrótu (maks. 60 mm) – model 1.1, 7.1 28 | 34,44
- wypełnienie płytą wiórową otworową 118 | 145,14
- wypełnienie płytą wiórową pełną 150 | 184,50
- okł. CPL 0,2 mm – GRUPA II 54 | 66,42
- podcięcie wentylacyjne 39 | 47,97
- uszczelka akustyczna opadająca – model 1.1, 7.1 99 | 121,77
- **PROMOCJA** – pakiet akustyczny – model 1.1, 7.1 188 | 231,24
- czarna szyba – model 4.A 172 | 211,56
- skrzydła bezprzylgowe trzeci zawias 3D (dopłata do ceny ośc.) 113 | 138,99
- odrotna przylga – dopłata do skrzydła 214 | 263,22
- odrotna przylga – trzeci zawias 3D (dopłata do ceny ośc.) 225 | 276,75
- klamka z szyldem (str. 220)

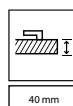
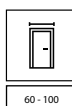



PORTA LEVEL C.2, Dąb Catania z dedykowaną ościeżnicą LEVEL z panelem 100 cm, klamka FIORO czarna



DETAL MA  
ZNACZENIE



model C.1  
Ościeżnica  
z panelem 20 cm



model C.2  
z intarsją  
Ościeżnica  
z panelem 20 cm



model C.3  
z intarsją  
Ościeżnica  
z panelem 20 cm



klamka ELEGANTO



intarsje czarne



intarsje srebrne

#### ZWRÓĆ UWAGĘ

Kolekcja PORTA LEVEL wraz z dodatkową ościeżnicą LEVEL dają nietypowe możliwości aranżacji wnętrza. Panel ościeżnicy LEVEL dostępny w wysokości 20 cm lub 100 cm, może posiadać pionowy lub poziomy kierunek usłojenia - dotyczy wybranych 6 kolorów.

od 755 | **928,65**  
cena skrzydła netto | brutto (PLN)

**PORTA LEVEL**

PREMIUM ●●●

## KOLORYSTYKA

### Okleina Portadecor ▼▼▼▼▼



### Okleina Portaperfect 3D ▼▼▼▼▼

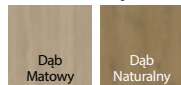

### Portalamino ▼▼▼▼▼

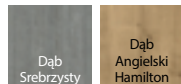

## CENNIK NETTO | BRUTTO PLN (zwróć uwagę na DOPŁATY)

| Modele    | Portadecor   | Portaperfect 3D, Portalamino |
|-----------|--------------|------------------------------|
| C.1 - C.3 | 755   928,65 | 855   1 051,65               |

## INFORMACJE TECHNICZNE

### KONSTRUKCJA SKRZYDŁA

Wypełnienie „plaster miodu” lub płyta wiórowa wzmocniona wewnętrznym ramiakiem (opcja za dopłatą). Całość obłożona jest płytą HDF. Wypełnienie płytą wiórową zawiera przygotowanie do skrótów w standardzie. Przy opcji „wzmocnienie pod samozamykacz” oraz szerokości „100” wymagany jest 3 zawias.

### AKCESORIA

- Drzwi przylgowe: dwa lub trzy zawiasy czopowe standard lub PRIME (opcja za dopłatą)
- Drzwi bezprzylgowe, z odwrotną przylgą: dwa zawiasy 3D
- Zamek: na klucz zwykły, z blokadą łazienkową lub dostosowany pod wkładkę patentową

### OŚCIEŻNICE patrz str. 196 – 214.

#### Rekomendowane ościeżnice przylgowe:

- PORTA SYSTEM
- MINIMAX
- STALOWE

#### Rekomendowane ościeżnice bezprzylgowe:

- PORTA SYSTEM ELEGANCE
- PORTA SYSTEM ELEGANCE 90 stopni
- LEVEL

#### Rekomendowane ościeżnice z odwrotną przylgą:

- PORTA SYSTEM z odwrotną przylgą

### UWAGI

- Norma PN EN 14351-2:2018-12.
- Możliwość dowolnego zestawienia wymiarów skrzydeł w drzwiach podwójnych.
- Skrzydło podwójne niedostępne z zamkiem magnetycznym.
- Skrzydło bierne w rozmiarach „60” do „100”. Skrzydło bierne w rozmiarach „30”, „40”, „50” (tzw. dostawka), tylko w wersji pełnej.
- W skrzydłach podwójnych bezprzylgowych występują dwa skrzydła czynne i bierne w rozmiarach „60” - „100”.
- Zawiasy PRIME lub zawiasy 3D – pakowane z ościeżnicą

### DOPŁATY

|  |              |
|--|--------------|
| - rozmiar „100”  | 54   66,42   |
| - przygotowanie do skrótów (maks. 60 mm)   | 28   34,44   |
| - wypełnienie płytą wiórową otworową   | 118   145,14 |
| - wypełnienie płytą wiórową pełną  | 150   184,50 |
| - podcięcie, tuleje wentylacyjne   | 39   47,97   |
| - uszczelka akustyczna opadająca   | 99   121,77  |
| - <b>PROMOCJA</b> – pakiet akustyczny  | 188   231,24 |
| - zawiasy PRIME (dotyczy dedykowanych ościeżnic)   | 22   27,06   |
| - zamek PRIME z czołem połysk (srebrny lub złoty)  | 11   13,53   |
| - zamek czarny i zawiasy czopowe czarne  | 22   27,06   |
| - zamek magnetyczny z czołem ze stali nierdzewnej  | 49   60,27   |
| - zamek magnetyczny czarny i zawiasy czopowe czarne w drzwiach przylg.                       | 65   79,95   |
| - zamek magnetyczny czarny lub biały w drzwiach bezprzylg.                                   | 65   79,95   |
| - zamek magnetyczny złoty  | 85   104,55  |
| - skrzydła bezprzylgowe trzeci zawias 3D kolor srebrny, biały, czarny (dopłata do ceny ośc.) | 113   138,99 |
| - skrzydła bezprzylgowe trzeci zawias 3D kolor złoty (dopłata do ceny ośc.)                  | 130   159,90 |
| - skrzydła bezprzylgowe zawiasy 3D kolor złoty (dopłata do ceny ośc.)                        | 59   72,57   |
| - odwrotna przylga – dopłata do skrzydła   | 214   263,22 |
| - odwrotna przylga – trzeci zawias 3D, kolor biały, czarny (dopłata do ceny ośc.)            | 225   276,75 |
| - odwrotna przylga – trzeci zawias 3D, kolor srebrny (dopłata do ceny ośc.)                  | 193   237,39 |
| - odwrotna przylga – zawiasy 3D, kolor złoty (dopłata do ceny ośc.)                          | 59   72,57   |
| - odwrotna przylga – trzeci zawias 3D, kolor złoty (dopłata do ceny ośc.)                    | 235   289,05 |
| - skrzydła przesuwne – pochwyty podłużny   | 83   102,09  |
| - skrzydła przesuwne – zamek hakowy z pochwytyami bocznymi                                   | 179   220,17 |
| - wzmocnienie pod samozamykacz – wymagany 3 zawias   | 28   34,44   |
| - klamka z szyldem   | (str. 220)   |

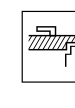
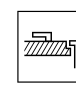
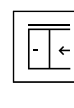
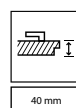
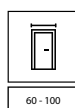

PAKIET  
AKUSTYCZNY



PORTA NOVA 2.1, Dąb Srebrzysty, klamka SIMPLO srebrna



DOPASUJ DRZWI  
DO PODŁÓG  
I MEBLI



model 2.1



model 2.2



model 2.2  
z lustrem



model 3.1



klamka SIMPLO,  
ramka z pływinią



model 3.2



model 4.1



model 4.2



model 4.4



model 5.1



model 5.2



model 5.4



model 5.5

od 795 | **977,85**  
cena skrzydła netto | brutto (PLN)

# PORTA NOVA, grupa 2-5

PREMIUM ●●●

## KOLORYSTYKA

### Okleina Portadecor ▼◆◆◆◆◆

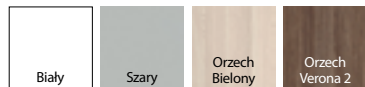

### Okleina Portasynchro 3D ▼◆◆◆◆◆



### Okleina Portaperfect 3D ▼◆◆◆◆◆

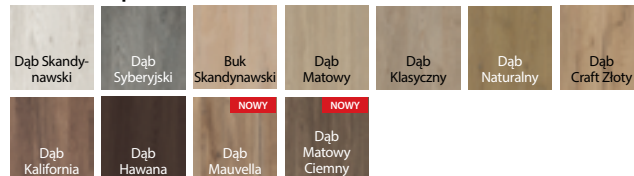

### Portalamino ▼◆◆◆◆◆

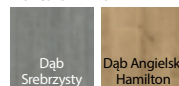

## CENNIK NETTO | BRUTTO PLN (zwróć uwagę na DOPŁATY)

| Modele               | Portadecor, Portasynchro 3D | Portaperfect 3D, Portalamino |
|----------------------|-----------------------------|------------------------------|
| 2.1 - 2.2, 3.1 - 3.2 | 795   977,85                | 895   1 100,85               |
| 4.1 - 4.4            | 819   1 007,37              | 919   1 130,37               |
| 5.1 - 5.5            | 869   1 068,87              | 969   1 191,87               |

## INFORMACJE TECHNICZNE

### KONSTRUKCJA SKRZYDŁA

Wypełnienie stanowi płyta wiórowa wzmocniona wewnętrznymi ramiakami. Całość obłożona jest płytą HDF. Przy opcji „wzmocnienie pod samozamykacz” oraz szerokości „100” wymagany jest 3 zawias. Przygotowanie do skrótu maksymalnie 60 mm (tylko grupa 2 i 3).

### WYKOŃCZENIE

Model 2.2 możliwy do wykonania z lustrem na jedną stronę lub dwie strony. Przy wyborze skrzydła z lustrem na jedną stronę z drugiej znajduje się płycina. Modele przeszklone z szybą wzór „chinchilla”, matowa (za dopłatą).

### AKCESORIA

- Zamek: na klucz zwykły, z blokadą łazienkową lub dostosowany pod wkładkę patentową
- Drzwi przylgowe: trzy zawiasy czopowe standard lub PRIME (opcja za dopłatą)
- Drzwi bezprzylgowe: dwa zawiasy 3D
- Pochwyty okrągły (do drzwi przesuwanych)

### OŚCIEŻNICE patrz str. 196 – 214.

### Rekomendowane ościeżnice przylgowe:

- PORTA SYSTEM
- MINIMAX
- STALOWE

### Rekomendowane ościeżnice bezprzylgowe:

- PORTA SYSTEM ELEGANCE
- PORTA SYSTEM ELEGANCE 90 stopni
- LEVEL

### UWAGI

- Norma PN EN 14351-2:2018-12.
- Możliwość dowolnego zestawienia wymiarów skrzydeł w drzwiach podwójnych.
- Skrzydło podwójne niedostępne z zamkiem magnetycznym.

- Skrzydło bierne w rozmiarach „60” do „100”. Skrzydło bierne w rozmiarach „30”, „40”, „50” (tzw. dostawka), tylko w wersji pełnej.
- W skrzydłach podwójnych bezprzylgowych występują dwa skrzydła czynne i bierne w rozmiarach „60” ÷ „100”.
- Model 2.2 niedostępny w rozmiarze „100”.
- Zawiasy PRIME lub zawiasy 3D – pakowane z ościeżnicą.

### DOPLATY

- rozmiar „100” 54 | 66,42
- podcięcie, tuleje lub kratka wentylacyjna 39 | 47,97
- uszczelka akustyczna opadająca 99 | 121,77
- **PROMOCJA** – pakiet akustyczny 188 | 231,24
- lustro na dwie strony 321 | 394,83
- lustro na jedną stronę 161 | 198,03
- odwrócenie szyby bez dopłaty
- szyba matowa – gr. 4 i 5 (za 1 szt. szyb) 27 | 33,21
- szyba matowa, model 2 75 | 92,25
- szyba matowa, model 3 43 | 52,89
- zawiasy PRIME (dotyczy dedykowanych ościeżnic) 22 | 27,06
- zamek PRIME z czołem połysk (srebrny lub złoty) 11 | 13,53
- zamek czarny i zawiasy czopowe czarne 22 | 27,06
- zamek magnetyczny z czołem ze stali nierdzewnej 49 | 60,27
- zamek magnetyczny czarny i zawiasy czopowe czarne w drzwiach przylg. 65 | 79,95
- zamek magnetyczny czarny lub biały w drzwiach bezprzylg. 65 | 79,95
- zamek magnetyczny złoty 85 | 104,55
- skrzydła bezprzylgowe trzeci zawias 3D kolor srebrny, biały, czarny 113 | 138,99 (dopłata do ceny ośc.)
- skrzydła bezprzylgowe trzeci zawias 3D kolor złoty (dopłata do ceny ośc.) 130 | 159,90
- skrzydła bezprzylgowe zawiasy 3D kolor złoty (dopłata do ceny ośc.) 59 | 72,57
- skrzydła przesuwne – pochwyty podłużny 83 | 102,09
- skrzydła przesuwne – zamek hakowy z pochwytyami bocznymi 179 | 220,17 (str. 220)
- klamka z szyldem

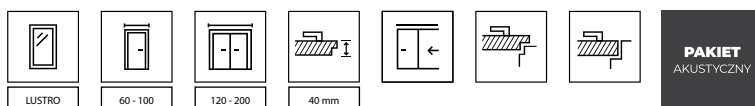



PORTA LINE L.1, Dąb Lorenzo, klamka LAGO czarna

DOPASUJ  
DRZWI DO  
PODŁÓG  
I MEBLISTRUKTURA  
DREWNAAQUA  
STOPTRWAŁE  
WYKOŃCZENIETRWAŁA  
KRAWĘDŹATESTOWANY  
CPL

model A.1



model B.1



model C.1



model E.1



model F.1



klamka LAGO czarna



model G.1



model H.1



model I.1



model L.1

intarsje czarne  
dostępne również intarsje  
srebrne i złoteSkanuj QR kod  
i poznaj nasze  
promocje

porta.com.pl/promocje

## KOLORYSTYKA

### Okleina Portadecor ▼▼▼▼▼

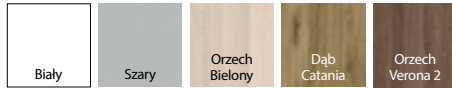

### Okleina Portasynchro 3D ▼▼▼▼▼

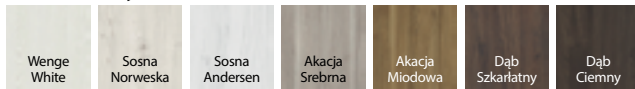

### Okleina Portaperfect 3D ▼▼▼▼▼

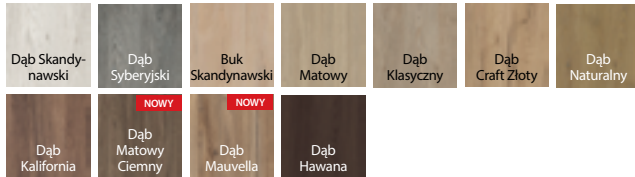

### Laminat CPL HQ 0,2 ▼▼▼▼▼

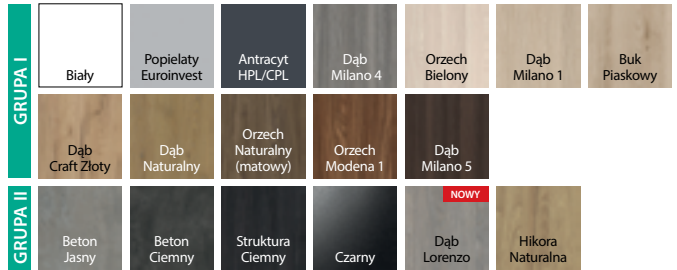

### Portalamino ▼▼▼▼▼

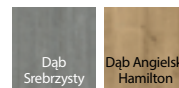

### Okleina Lakierowana Matt ▼▼▼▼▼



## CENNIK NETTO | BRUTTO PLN (zwróć uwagę na DOPŁATY)

| Modele    | Portadecor, Portasynchro 3D | Portaperfect 3D, CPL HQ gr. I, Portalamino, Okleina Lakierowana Matt |
|-----------|-----------------------------|--|
| A.1 – L.1 | 729   896,67                | 829   1 019,67   |

### POLECAMY!

3 klasę wytrzymałości mechanicznej posiadają modele z wypełnieniem płytą wiórową. Sprawdź też Pakiet inwestycyjny dodatkowo z 6 klasą trwałości mechanicznej – szczegóły str. 106.

## INFORMACJE TECHNICZNE

### KONSTRUKCJA SKRZYDŁA

Wypełnienie stanowi „plaster miodu” lub płyta wiórowa wzmocniona wewnętrznym ramiakiem (opcja za dopłatą). Całość obłożona jest płytą HDF. Wypełnienie płyta wiórowa zawiera przygotowanie do skrótów w standardzie. Przy opcji „wzmocnienie pod samozamykacz” oraz szerokości „100”i „110” wymagany jest 3 zawiasy.

### WYKOŃCZENIE

Skrzydła uzupełnione są intarsjami w kolorze srebrnym, złotym lub czarnym o szerokości 6 mm. W wykonaniu CPL HQ boki skrzydła pokryte są taśmą ABS. W skrzydłach suwanych intarsje w modelach F.1 i G.1 na wysokości pochwyty.

### AKCESORIA

- Drzwi przylgowe: dwa lub trzy zawiasy czopowe standard lub PRIME (opcja za dopłatą)
- Drzwi bezprzylgowe, z odwrotną przylgą: dwa zawiasy 3D
- Zamek: na klucz zwykły, z blokadą łazienkową lub dostosowany pod wkładkę patentową
- Pochwyty okrągły (do drzwi przesuwanych)

### OŚCIEŻNICE patrz str. 196 – 214.

#### Rekomendowane ościeżnice przylgowe:

- PORTA SYSTEM
- MINIMAX
- STALOWE

#### Rekomendowane ościeżnice bezprzylgowe:

- PORTA SYSTEM ELEGANCE
- PORTA SYSTEM ELEGANCE 90 stopni
- LEVEL

#### Rekomendowane ościeżnice z odwrotną przylgą:

- PORTA SYSTEM z odwrotną przylgą

### UWAGI

- Norma PN EN 14351-2:2018-12.
- Rozmiar „110” dostępny tylko z wypełnieniem płytą wiórową.
- Możliwość dowolnego zestawienia wymiarów skrzydeł w drzwiach podwójnych.
- Skrzydło podwójne niedostępne z zamkiem magnetycznym.

- Skrzydło bierne w rozmiarach „60” do „100”. Skrzydło bierne w rozmiarach „30”, „40”, „50” (tzw. dostawka), tylko w wersji pełnej.
- W skrzydłach podwójnych bezprzylgowych występują dwa skrzydła czynne i bierne w rozmiarach „60” ÷ „100”.
- Zawiasy PRIME lub zawiasy 3D – pakowane z ościeżnicą.
- Dolna krawędź zabezpieczona przed wilgocią w technologii TechnoPORTA AQUA STOP.

### DOPŁATY

- rozmiar „100”, „110” 54 | 66,42
- przygotowanie do skrótów (maks. 60 mm) 28 | 34,44
- wypełnienie płytą wiórową otworową 118 | 145,14
- wypełnienie płytą wiórową pełną 150 | 184,50
- okł. CPL 0,2 mm – GRUPA II 54 | 66,42
- podcięcie, tuleje wentylacyjne 39 | 47,97
- uszczelka akustyczna opadająca INVEST 146 | 179,58
- zawiasy PRIME (dotyczy dedykowanych ościeżnic) 22 | 27,06
- zamek PRIME z czołem połysk (srebrny lub złoty) 11 | 13,53
- zamek czarny i zawiasy czopowe czarne 22 | 27,06
- zamek magnetyczny z czołem ze stali nierdzewnej 49 | 60,27
- zamek magnetyczny czarny i zawiasy czopowe czarne w drzwiach przylg. 65 | 79,95
- zamek magnetyczny czarny lub biały w drzwiach bezprzylg. 65 | 79,95
- zamek magnetyczny złoty 85 | 104,55
- **PROMOCJA** – w drzwiach w okł. CPL – pakiet PRIME bez dopłaty
- skrzydła bezprzylgowe trzeci zawias 3D kolor srebrny, biały, czarny (dopłata do ceny ośc.) 113 | 138,99
- skrzydła bezprzylgowe trzeci zawias 3D kolor złoty (dopłata do ceny ośc.) 130 | 159,90
- skrzydła bezprzylgowe zawiasy 3D kolor złoty (dopłata do ceny ośc.) 59 | 72,57
- odwrotna przylga – dopłata do skrzydła 214 | 263,22
- odwrotna przylga – trzeci zawias 3D, kolor biały, czarny (dopłata do ceny ośc.) 225 | 276,75
- odwrotna przylga – trzeci zawias 3D, kolor srebrny (dopłata do ceny ośc.) 193 | 237,39
- odwrotna przylga – zawiasy 3D, kolor złoty (dopłata do ceny ośc.) 59 | 72,57
- odwrotna przylga – trzeci zawias 3D, kolor złoty (dopłata do ceny ośc.) 235 | 289,05
- skrzydła przesuwne – pochwyty podłużny 83 | 102,09
- skrzydła przesuwne – zamek hakowy z pochwytyami bocznymi 179 | 220,17
- pakiet inwestycyjny (dopłata do ośc.) 66 | 81,18
- pakiet inwestycyjny (dopłata do skrz.) 66 | 81,18
- wzmocnienie pod samozamykacz – wymagany 3 zawias 28 | 34,44
- klamka z szyldem (str. 220)

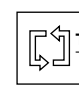
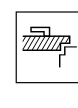
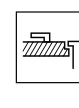
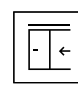
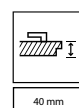
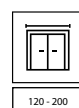
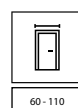



PORTA CPL 1.1, Struktura Ciemny, klamka ELEGANTO czarny

DOPASUJ  
DRZWI DO  
PODŁÓG  
I MEBLISTRUKTURA  
DREWNAAQUA  
STOPTRWAŁE  
WYKOŃCZENIETRWAŁA  
KRAWĘDŹATESTOWANY  
CPL

model 1.1



model 1.2



model 1.3



klamka ELEGANTO



model 1.4

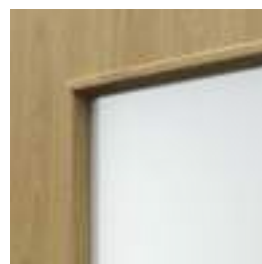

model 1.5

model 1.1  
z bulajem

ramka z szybą



od 445 | **547,35**  
cena skrzydła netto | brutto (PLN)

**PORTA CPL**

STANDARD ●●●

**KOLORYSTYKA**

Laminat CPL HQ 0,2

Laminat CPL 0,7

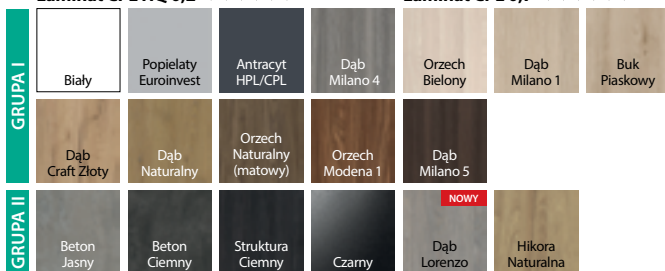

**K** Sprawdź możliwości realizacji innych modeli w PORTA KONTRAKT.

**CENNIK NETTO | BRUTTO PLN (zwróć uwagę na DOPLATY)**

| Modele | CPL HQ 0,2 gr. I (Popielaty Euroinvest, Dąb Milano 5) | CPL HQ 0,2 gr. I (pozostałe kolory) | CPL HQ 0,7 gr. I (Popielaty Euroinvest, Dąb Milano 5) | CPL HQ 0,7 gr. I (pozostałe kolory) |
|--------|---|-------------------------------------|---|-------------------------------------|
| 1.1    | 445   547,35  | 497   611,31                        | 575   707,25  | 627   771,21                        |
| 1.2    | 518   637,14  | 570   701,10                        | 648   797,04  | 700   861,00                        |
| 1.3    | 554   681,42  | 606   745,38                        | 684   841,32  | 736   905,28                        |
| 1.4    | 615   756,45  | 667   820,41                        | 745   916,35  | 797   980,31                        |
| 1.5    | 542   666,66  | 594   730,62                        | 672   826,56  | 724   890,52                        |

**POLECAMY!**

3 klasę wytrzymałości mechanicznej posiadają modele z wypełnieniem płytą wiórową. Sprawdź też Pakiet inwestycyjny dodatkowo z 6 klasą trwałości mechanicznej – szczegóły str. 106.

**INFORMACJE TECHNICZNE**

**KONSTRUKCJA SKRZYDŁA**

Grupa 1 – „plaster miodu”, płyta wiórowa otworowa lub pełna wzmocniona wewnętrznym ramakiem (opcja za dopłatą) model 1.4 – płyta wiórowa pełna. Całość obłożona jest płytą HDF. Wypełnienie płyta wiórowa zawiera przygotowanie do skrótu w standardzie. Rozmiar „110” dostępny tylko z wypełnieniem płytą wiórową, rozmiary przeszkleń – jak w „100”. Przy opcji „wzmocnienie pod samozamykacz” oraz szerokości „100” i „110” wymagany jest 3 zawias.

**WYKOŃCZENIE**

Boki skrzydła pokryte są taśmą ABS. Szyba „chinchilla” lub za dopłatą hartowana: matowa przezroczysta. Panele stalowe do skrzydeł przylgowych dostępne w rozmiarach „80”, „90” i „100” w opcji z wypełnieniem płytą wiórową otworową lub pełną.

**AKCESORIA**

- Zamek: na klucz zwykły, z blokadą łazienkową lub dostosowany pod wkładkę patentową
- Drzwi przylgowe: dwa lub trzy zawiasy czopowe standard lub PRIME
- Drzwi bezprzylgowe, z odwrotną przylgą: dwa zawiasy 3D
- Pochwyty okrągły (do drzwi przesuwanych)

**OŚCIEŻNICE** patrz str. 196 – 214.

**Rekomendowane ościeżnice przylgowe:**

- PORTA SYSTEM
- MINIMAX
- STALOWE

**Rekomendowane ościeżnice bezprzylgowe:**

- PORTA SYSTEM ELEGANCE
- PORTA SYSTEM ELEGANCE 90 stopni

**Rekomendowane ościeżnice z odwrotną przylgą:**

- PORTA SYSTEM z odwrotną przylgą

**UWAGI**

- Norma PN EN 14351-2:2018-12.
- Rozmiar „100” i „110” niedostępny dla modelu 1.4.
- Możliwość dowolnego zestawienia wymiarów skrzydeł w drzwiach podwójnych.
- Skrzydło podwójne niedostępne z zamkiem magnetycznym.
- Skrzydło bierne w rozmiarach „60” do „100”. Skrzydło bierne w rozmiarach „30”, „40”, „50” (tzw. dostawka), tylko w wersji pełnej.
- W skrzydłach podwójnych bezprzylgowych występują dwa skrzydła czynne i bierne w rozmiarach „60” do „100”.
- Rozmiar „80” i „90” w normie inwestycyjnej dla drzwi przylgowych (światło przejścia 800, 900 mm) dostępne jako standard – bez dopłaty.
- Panele (górny i dolny) dostępne w rozmiarach „80”, „90” i „100” w wersji drzwi przylgowych.

- Zawiasy PRIME lub zawiasy 3D – pakowane z ościeżnicą.
- Dolna krawędź zabezpieczona przed wilgocią w technologii TechnoPORTA AQUA STOP.

**DOPLATY**

- rozmiar „100” 54 | 66,42
- rozmiar „110” - tylko drzwi przylgowe 54 | 66,42
- przygotowanie do skrótu (maks. 60 mm) 28 | 34,44
- wypełnienie płytą wiórową otworową 118 | 145,14
- wypełnienie płytą wiórową pełną 150 | 184,50
- okł. CPL 0,2 i 0,7 mm – GRUPA II 54 | 66,42
- podcięcie, tuleje lub kratka wentylacyjna 39 | 47,97
- uszczelka akustyczna opadająca INVEST 146 | 179,58
- bulaj – ze stali nierdzewnej – model 1.1 537 | 660,51
- bulaj czarny 589 | 724,47
- odwrócenie szyby bez dopłaty
- szyby matowa, przezroczysta – model 1.2 22 | 27,06
- szyby matowa, przezroczysta – model 1.3 i 1.4 75 | 92,25
- szyby matowa, przezroczysta – model 1.5 33 | 40,59
- zamek czarny i zawiasy czopowe czarne 22 | 27,06
- zamek magnetyczny z czołem ze stali nierdzewnej 49 | 60,27
- zamek magnetyczny czarny i zawiasy czopowe czarne w drzwiach przylg. 65 | 79,95
- zamek magnetyczny czarny lub biały w drzwiach bezprzylg. 65 | 79,95
- zamek magnetyczny złoty 85 | 104,55
- **PROMOCJA** – pakiet PRIME bez dopłaty
- skrzydła bezprzylgowe trzeci zawias 3D kolor srebrny, biały, czarny (dopłata do ceny ośc.) 113 | 138,99
- skrzydła bezprzylgowe trzeci zawias 3D kolor złoty (dopłata do ceny ośc.) 130 | 159,90
- skrzydła bezprzylgowe zawiasy 3D kolor złoty (dopłata do ceny ośc.) 59 | 72,57
- odwrotna przylga – dopłata do skrzydła 214 | 263,22
- odwrotna przylga – trzeci zawias 3D, kolor biały, czarny (dopłata do ceny ośc.) 225 | 276,75
- odwrotna przylga – trzeci zawias 3D, kolor srebrny (dopłata do ceny ośc.) 193 | 237,39
- odwrotna przylga – zawiasy 3D, kolor złoty (dopłata do ceny ośc.) 59 | 72,57
- odwrotna przylga – trzeci zawias 3D, kolor złoty (dopłata do ceny ośc.) 235 | 289,05
- skrzydła przesuwne – pochwyt podłużny 83 | 102,09
- skrzydła przesuwne – zamek hakowy z pochwytami bocznymi 179 | 220,17
- pakiet inwestycyjny (dopłata do ośc.) 66 | 81,18
- pakiet inwestycyjny (dopłata do skrz.) 66 | 81,18
- panel dolny – kpl. na dwie strony (modele 1.1–1.3) 350 | 430,50
- panel dolny wentylacyjny – kpl. na dwie strony (modele 1.1–1.3) 370 | 455,10
- panel dolny z podcięciem wentylacyjnym – kpl. na dwie strony (modele 1.1–1.3) 390 | 479,70
- panel górny – kpl. na dwie strony (modele 1.1, 1.2) 350 | 430,50
- wzmocnienie pod samozamykacz – wymagany 3 zawias 28 | 34,44
- klamka z szyldem (str. 220)

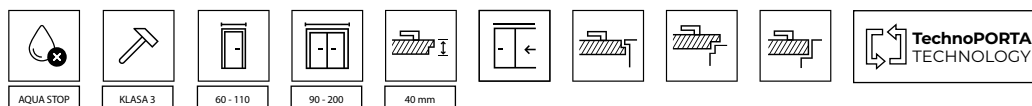



PORTA CPL 1.1, Czarny, klamka ELEGANTO czarna

DOPASUJ  
DRZWI DO  
PODŁÓG  
I MEBLISTRUKTURA  
DREWNAAQUA  
STOPTRWAŁE  
WYKOŃCZENIETRWAŁA  
KRAWĘDŹATESTOWANY  
CPL

## NAJCZĘŚCIEJ WYBIERANE MODELE

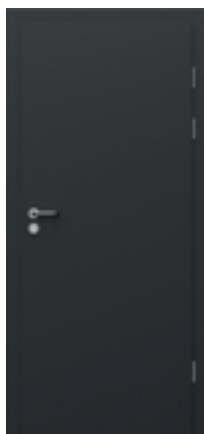

model 1.1



model 1.2



model 1.5



uszczelka opadająca



panel dolny wentylacyjny



panel górny

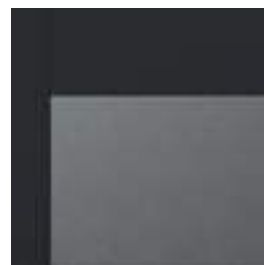

panel dolny

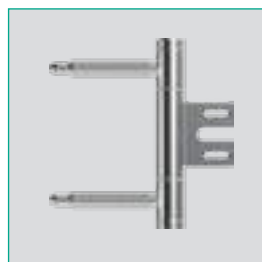
zawiasy trójelementowe do  
ośc. PORTA System - rozstaw  
technicznyzawiasy trójelementowe do ośc.  
Stalowej - rozstaw technicznyzamek o najwyższej 3 klasie  
kategorii użytkowania wg PN-EN  
12209Pakiet inwestycyjny dostępny w wybranych modelach  
drzwi z wypełnieniem płytą wiórową:

- PORTA CPL,
- PORTA RESIST,
- PORTA LINE (wykończenie CPL, Portalamino),
- PORTA DECOR (wykończenie Portalamino),
- Natura CLASSIC.

Pakiet inwestycyjny dostępny z ościeżnicą przylgową:  
PORTA SYSTEM, Stalowa PORTA SYSTEM, Stalowa Regulo-  
wana, Stalowa Kątowa MAŁA PLUS i DUŻA.

od 629 | **773,67**

cena skrzydła netto | **brutto (PLN)**

# Pakiet inwestycyjny

STANDARD ●●●○

## KOLORYSTYKA PORTA CPL

### Laminat CPL HQ 0,2

### Laminat CPL 0,7

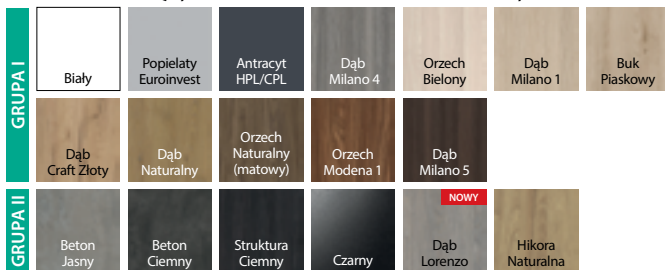

### POLECAMY

„Pakiet inwestycyjny” - dostępny dodatkowo, zawiera zawiasy trójelementowe i zamek w najwyższej kategorii użytkowania (opcja za dopłatą). Komplet stanowi skrzydło i dedykowana ościeżnica.



Sprawdź możliwości realizacji innych modeli w PORTA KONTRAKT.

## CENNIK NETTO | BRUTTO PLN (zwróć uwagę na DOPŁATY)

| Modele | CPL HQ 0,2 gr. I (Popielaty Euroinvest, Dąb Milano 5) | CPL HQ 0,2 gr. I (pozostałe kolory) | CPL HQ 0,7 gr. I (Popielaty Euroinvest, Dąb Milano 5) | CPL HQ 0,7 gr. I (pozostałe kolory) |
|--------|---|-------------------------------------|---|-------------------------------------|
| 1.1    | 629   773,67  | 681   837,63                        | 759   933,57  | 811   997,53                        |
| 1.2    | 702   863,46  | 754   927,42                        | 832   1 023,36  | 884   1 087,32                      |
| 1.5    | 726   892,98  | 778   956,94                        | 856   1 052,88  | 908   1 116,84                      |

**UWAGA!** Cena skrzydła uwzględnia wypełnienie płytą wiórową otworową oraz pakiet inwestycyjny. Komplet stanowi skrzydło i dedykowana ościeżnica.

## INFORMACJE TECHNICZNE PORTA CPL

### KONSTRUKCJA SKRZYDŁA

Wypełnienie skrzydła stanowi płyta wiórowa otworowa lub pełna wzmocniona wewnętrznym ramiakiem. Całość obłożona jest płytą HDF. Boki skrzydła pokryte są taśmą ABS.

### AKCESORIA

- Zamek: na klucz zwykły, z blokadą łazienkową lub dostosowany pod wkładkę patentową
- Drzwi przylgowe: dwa lub trzy zawiasy trójelementowe (zawiasy stanowią wyposażenie ościeżnicy)
- Szyba wzór: „chinchilla” lub matowa hartowana i przezroczysta (opcja za dopłatą)
- Przygotowanie do skrótu (maks. 60 mm)

**OŚCIEŻNICE** patrz str. 196 – 214.

### Rekomendowane ościeżnice przylgowe:

- PORTA SYSTEM
- STALOWE

### UWAGI

- Norma PN EN 14351-2:2018-12.
- Rozmiar przeszkleń w skrzydłach „110” - jak w „100”
- Możliwość dowolnego zestawienia wymiarów skrzydeł w drzwiach podwójnych.
- Skrzydło bierne (standardowe) dostępne w rozmiarach „60” do „100”.
- Skrzydło bierne (dostawka) w rozmiarach „30”, „40”, „50” tylko w wersji pełnej.
- Możliwość realizacji innych modeli poprzez PORTA KONTRAKT.
- **Skrzydło z ościeżnicą PORTA SYSTEM oraz z ościeżnicą Stalową - rozstaw zawiasów techniczny.**

- Rozmiar „80” i „90” w normie inwestycyjnej dla drzwi przylgowych (światło przejścia 800, 900 mm) dostępny jako standard – bez dopłaty.

- Panele stalowe dostępne w rozmiarach „80”, „90” i „100”.
- Dolna krawędź zabezpieczona przed wilgocią w technologii TechnoPORTA AQUA STOP.

### DOPLATY

|   |              |
|---|--------------|
| - rozmiar „100”, „110”  | 54   66,42   |
| - zamiana płyty otworowej na pełną  | 33   40,59   |
| - okł. CPL 0,2 i 0,7 mm – GRUPA II  | 54   66,42   |
| - podcięcie, tuleje lub kratka wentylacyjna                                     | 39   47,97   |
| - uszczelka akustyczna opadająca INVEST   | 146   179,58 |
| - bulaj – ze stali nierdzewnej – model 1.1                                      | 537   660,51 |
| - bulaj czarny  | 589   724,47 |
| - odwrócenie szyby  | bez dopłaty  |
| - szyby matowa, przezroczysta – model 1.2                                       | 22   27,06   |
| - szyby matowa, przezroczysta – model 1.5                                       | 33   40,59   |
| - pakiet inwestycyjny (dopłata do ośc.)   | 66   81,18   |
| - panel dolny – kpl. na dwie strony (modele 1.1–1.2)                            | 350   430,50 |
| - panel dolny wentylacyjny – kpl. na dwie strony (modele 1.1–1.2)               | 370   455,10 |
| - panel dolny z podcięciem wentylacyjnym – kpl. na dwie strony (modele 1.1–1.2) | 390   479,70 |
| - panel górny – kpl. na dwie strony (modele 1.1, 1.2)                           | 350   430,50 |
| - wzmocnienie pod samozamykacz – wymagany 3 zawias                              | 28   34,44   |
| - klamka z szyldem  | (str. 220)   |

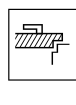
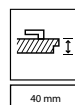
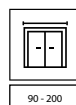
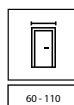



PORTA DECOR P, Szary, klamka DORO czarna

DOPASUJ DRZWI  
DO PODŁÓG  
I MEBLI

AQUA STOP

TRWAŁA  
KRAWĘDŹ

model P



model M



model D



model L



klamka EUFORIA



ramka z szybą „chinchilla”



krawędź skrzydła ABS

od 435 | **535,05**  
cena skrzydła netto | brutto (PLN)

# PORTA DECOR

ECONOMIC ●○○

## KOLORYSTYKA

### Okleina Portadecor ♥♥♥♥♥

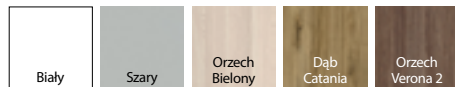

### Okleina Portaperfect 3D ♥♥♥♥♥

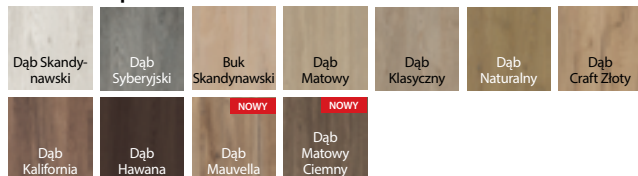

### Okleina Portasynchro 3D ♥♥♥♥♥

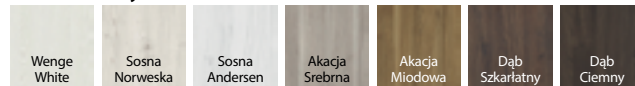

### Portalamino ♥♥♥♥♥

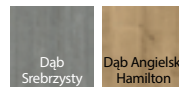

## CENNIK NETTO | BRUTTO PLN (zwróć uwagę na DOPŁATY)

| Modele | Portadecor, Portasynchro 3D | Portaperfect 3D, Portalamino |
|--------|-----------------------------|------------------------------|
| P      | 435   535,05                | 535   658,05                 |
| M      | 519   638,37                | 619   761,37                 |
| D      | 559   687,57                | 659   810,57                 |
| L      | 545   670,35                | 645   793,35                 |

### POLECAMY!

3 klasę wytrzymałości mechanicznej posiadają modele z wypełnieniem płytą wiórową. Sprawdź też Pakiet inwestycyjny dodatkowo z 6 klasą trwałości mechanicznej – szczegóły str. 106.

## INFORMACJE TECHNICZNE

### KONSTRUKCJA SKRZYDŁA

Wypełnienie stanowi „plaster miodu” lub płyta wiórowa wzmocniona wewnętrznym ramiakiem (opcja za dopłatą). Całość obłożona jest płytą HDF. Wypełnienie płytą wiórową zawiera przygotowanie do skrótu w standardzie. Przy opcji „wzmocnienie pod samozamykacz” oraz szerokości „100” i „110” wymagany jest 3 zawiasy.

### WYKOŃCZENIE

**Boki skrzydła pokryte są taśmą ABS.** Szyba wzór „chinchilla” lub matowa hartowana (opcja za dopłatą).

### AKCESORIA

- Drzwi przylgowe: dwa lub trzy zawiasy czopowe standard lub PRIME (opcja za dopłatą)
- Drzwi bezprzylgowe: dwa zawiasy 3D
- Zamek: na klucz zwykły, z blokadą łazienkową lub dostosowany pod wkładkę patentową
- Pochwyty okrągłe (do drzwi przesuwnych)

### OŚCIEŻNICE patrz str. 196 – 214.

#### Rekomendowane ościeżnice przylgowe:

- PORTA SYSTEM
- MINIMAX
- STALOWE

#### Rekomendowane ościeżnice bezprzylgowe:

- PORTA SYSTEM ELEGANCE
- PORTA SYSTEM ELEGANCE 90 stopni
- LEVEL

### UWAGI

- Norma PN EN 14351-2:2018-12.
- Rozmiar „110” dostępny tylko z wypełnieniem płytą wiórową. Wymiary przeszklerń jak w rozmiarze „100”.
- Możliwość dowolnego zestawienia wymiarów skrzydeł w drzwiach podwójnych.
- Skrzydło podwójne niedostępne z zamkiem magnetycznym.
- Skrzydło bierne w rozmiarach „60” do „100”. Skrzydło bierne w rozmiarach „30”, „40”, „50” (tzw. dostawka), tylko w wersji pełnej.
- W skrzydłach podwójnych bezprzylgowych występują dwa skrzydła czynne i bierne w rozmiarach „60” ÷ „100”.

- Rozmiar „80” i „90” w normie inwestycyjnej dla drzwi przylgowych (światło przejścia 800, 900 mm) dostępny jako standard – bez dopłaty.
- Zawiasy PRIME lub zawiasy 3D – pakowane z ościeżnicą.

### DOPŁATY

- ABS w kolorze czarnym dla każdego z wykończeń skrzydła 65 | 79,95
- rozmiar „100”, „110” 54 | 66,42
- przygotowanie do skrótu (maks. 60 mm) 28 | 34,44
- wypełnienie płytą wiórową otworową 118 | 145,14
- wypełnienie płytą wiórową pełną 150 | 184,50
- podcięcie, tuleje lub kratka wentylacyjna 39 | 47,97
- uszczelka akustyczna opadająca INVEST 146 | 179,58
- bulaj – ze stali nierdzewnej 537 | 660,51
- bulaj czarny 589 | 724,47
- odwrócenie szyby bez dopłaty
- szyba matowa hartowana – model D 58 | 71,34
- szyba matowa hartowana – model L 33 | 40,59
- szyba matowa hartowana – model M 18 | 22,14
- zawiasy PRIME (dotyczy dedykowanych ościeżnic) 22 | 27,06
- zamek PRIME z czołem połysk (srebrny lub złoty) 11 | 13,53
- zamek czarny i zawiasy czopowe czarne 22 | 27,06
- zamek magnetyczny z czołem ze stali nierdzewnej 49 | 60,27
- zamek magnetyczny czarny i zawiasy czopowe czarne w drzwiach przylg. 65 | 79,95
- zamek magnetyczny czarny lub biały w drzwiach bezprzylg. 65 | 79,95
- zamek magnetyczny złoty 85 | 104,55
- skrzydła bezprzylgowe trzeci zawias 3D kolor srebrny, biały, czarny 113 | 138,99 (dopłata do ceny ośc.)
- skrzydła bezprzylgowe trzeci zawias 3D kolor złoty (dopłata do ceny ośc.) 130 | 159,90
- skrzydła bezprzylgowe zawiasy 3D kolor złoty (dopłata do ceny ośc.) 59 | 72,57
- skrzydła przesuwne – pochwyty podłużny 83 | 102,09
- skrzydła przesuwne – zamek hakowy z pochwytyami bocznymi 179 | 220,17
- pakiet inwestycyjny (dopłata do ośc.) 66 | 81,18
- pakiet inwestycyjny (dopłata do skrz.) 66 | 81,18
- wzmocnienie pod samozamykacz – wymagany 3 zawias 28 | 34,44 (str. 220)
- klamka z szyldem

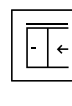
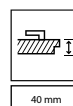
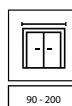
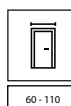

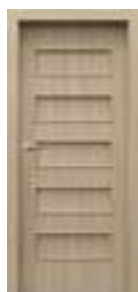

PORTA FIT I.1, Dąb Matowy, klamka EUFORIA czarna

DOPASUJ DRZWI  
DO PODŁÓG  
I MEBLITRWAŁA  
KRAWĘDŹATESTOWANY  
CPLPORTA FIT  
model G.0PORTA FIT  
model G.2PORTA FIT  
model G.5

klamka EUFORIA

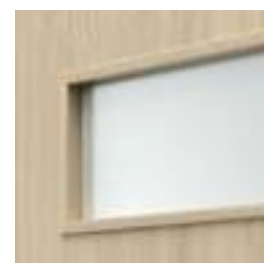
PORTA FIT  
model H.0PORTA FIT  
model H.4PORTA FIT  
model I.1ramka z panelem,  
UWAGA: w przypadku okleiny CPL  
ramka jest zaokrąglonaPORTA STYL  
model 1PORTA STYL  
model 2PORTA STYL  
model 3model z szybą  
UWAGA: w przypadku okleiny CPL  
ramka jest zaokrąglona

od 569 | **699,87**  
cena skrzydła netto | brutto (PLN)

# PORTA FIT, PORTA STYL

ECONOMIC ●○○

## KOLORYSTYKA

### Okleina Portadecor ▼▼▼▼▼

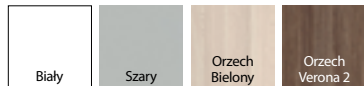

### Okleina Portasynchro 3D ▼▼▼▼▼

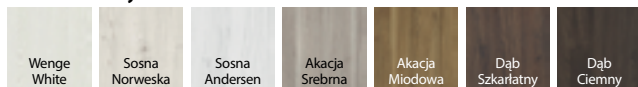

### Okleina Portaperfect 3D ▼▼▼▼▼

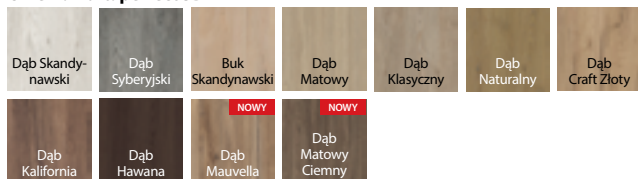

### Laminat CPL HQ 0,2 ▼▼▼▼▼

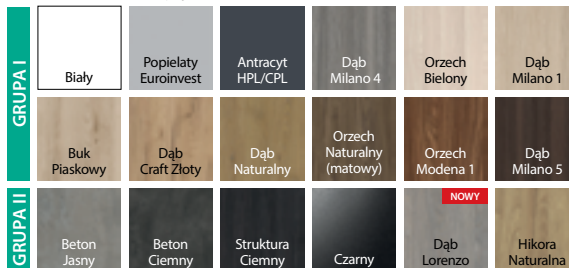

## CENNIK NETTO | BRUTTO PLN (zwróć uwagę na DOPLATY)

| FIT        | Portadecor, Portasynchro 3D | Portaperfect 3D, CPL HQ gr. I |
|------------|-----------------------------|-------------------------------|
| G.0 - H.4  | 635   781,05                | 735   904,05                  |
| I.0 - I.1  | 609   749,07                | 709   872,07                  |
| PORTA STYL | Portadecor, Portasynchro 3D | Portaperfect 3D, CPL HQ gr. I |
| 1, 2       | 569   699,87                | 669   822,87                  |
| 3          | 635   781,05                | 735   904,05                  |

## INFORMACJE TECHNICZNE

### KONSTRUKCJA SKRZYDŁA

Wypełnienie „plaster miodu” lub płyta wiórowa wzmocniona wewnętrznym ramiakiem (opcja za dopłatą). Całość obłożona jest płytą HDF. Wypełnienie płyta wiórowa zawiera przygotowanie do skrótów w standardzie. Przy opcji „wzmocnienie pod samozamykacz” oraz szerokości „100” i „110” wymagany jest 3 zawias.

### WYKOŃCZENIE

W wykonaniu CPL HQ boki skrzydła pokryte są taśmą ABS. Szyba matowa hartowana lub „chinchilla”.

### AKCESORIA

- Drzwi przylgowe: dwa lub trzy zawiasy czopowe standard lub PRIME (opcja za dopłatą)
- Drzwi bezprzylgowe: dwa zawiasy 3D
- Zamek: na klucz zwykły, z blokadą łazienkową lub dostosowany pod wkładkę patentową
- Pochwyty okrągły (do drzwi przesuwnych)

**OŚCIEŻNICE** patrz str. 196 – 214.

### Rekomendowane ościeżnice przylgowe:

- PORTA SYSTEM
- MINIMAX
- STALOWE

### Rekomendowane ościeżnice bezprzylgowe:

- PORTA SYSTEM ELEGANCE
- PORTA SYSTEM ELEGANCE 90 stopni
- LEVEL

### UWAGI

- Norma PN EN 14351-2:2018-12.
- Możliwość dowolnego zestawienia wymiarów skrzydeł w drzwiach podwójnych.
- Skrzydło podwójne niedostępne z zamkiem magnetycznym.
- Skrzydło bierne w rozmiarach „60” do „100”. Skrzydło bierne w rozmiarach „30”, „40”, „50” (tzw. dostawka), tylko w wersji pełnej.

- W skrzydłach podwójnych bezprzylgowych występują dwa skrzydła czynne i bierne w rozmiarach „60” ÷ „100”.
- Rozmiar „110” dostępny tylko z wypełnieniem płyta wiórowa. Wymiary przeszkleń jak w rozmiarze „100” - dotyczy PORTA STYL.
- Kratka, tuleje wentylacyjne 2 rzędy niedostępne dla modelu H – dotyczy PORTA FIT.
- Zawiasy PRIME lub zawiasy 3D – pakowane z ościeżnicą.

### DOPLATY

|  |              |
|--|--------------|
| - rozmiar „100”, „110”   | 54   66,42   |
| - przygotowanie do skrótów (maks. 60 mm)   | 28   34,44   |
| - wypełnienie płytą wiórową otworową (PORTA STYL)  | 118   145,14 |
| - wypełnienie płytą wiórową pełną (PORTA STYL, PORTA FIT)                                    | 150   184,50 |
| - okł. CPL 0,2 mm – GRUPA II   | 54   66,42   |
| - podcięcie, tuleje lub kratka wentylacyjna  | 39   47,97   |
| - uszczelka akustyczna opadająca   | 99   121,77  |
| - <b>PROMOCJA</b> – pakiet akustyczny  | 188   231,24 |
| - odwrócenie szyby   | bez dopłaty  |
| - zawiasy PRIME (dotyczy dedykowanych ościeżnic)   | 22   27,06   |
| - zamek PRIME z czołem połysk (srebrny lub złoty)  | 11   13,53   |
| - zamek czarny i zawiasy czopowe czarne  | 22   27,06   |
| - zamek magnetyczny z czołem ze stali nierdzewnej  | 49   60,27   |
| - zamek magnetyczny czarny i zawiasy czopowe czarne w drzwiach przylg.                       | 65   79,95   |
| - zamek magnetyczny czarny lub biały w drzwiach bezprzylg.                                   | 65   79,95   |
| - zamek magnetyczny złoty  | 85   104,55  |
| - <b>PROMOCJA</b> – w drzwiach w okł. CPL – pakiet PRIME                                     | bez dopłaty  |
| - skrzydła bezprzylgowe trzeci zawias 3D kolor srebrny, biały, czarny (dopłata do ceny ośc.) | 113   138,99 |
| - skrzydła bezprzylgowe trzeci zawias 3D kolor złoty (dopłata do ceny ośc.)                  | 130   159,90 |
| - skrzydła bezprzylgowe zawiasy 3D kolor złoty (dopłata do ceny ośc.)                        | 59   72,57   |
| - skrzydła przesuwne – pochwyty podłużny   | 83   102,09  |
| - skrzydła przesuwne – zamek hakowy z pochwytyami bocznymi                                   | 179   220,17 |
| - wzmocnienie pod samozamykacz – wymagany 3 zawias   | 28   34,44   |
| - klamka z szyldem   | (str. 220)   |

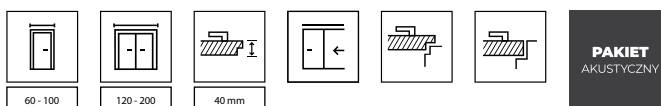



PORTA DECOR BASIC, Szary, z ościeżnicą stalową KĄTOWĄ DUŻĄ BASIC, klamka EDEL

Drzwi płaskie z oferty BASIC są przeznaczone do stosowania w budownictwie mieszkaniowym zamieszkania zbiorowego i budynkach użyteczności publicznej jako drzwi wewnętrzne. Z uwagi na właściwości wytrzymałościowe drzwi mogą być stosowane w warunkach odpowiadających 2 klasie wytrzymałości mechanicznej wg PN-EN 1192:2001 tj. w lekkich, średnich warunkach eksploatacji.



PORTA CPL  
BASIC



PORTA DECOR  
BASIC



PORTA VERTE  
BASIC



ościeżnica STALOWA KĄTOWA BASIC



ościeżnica STALOWA REGULOWANA  
BASIC

**SUPER CENA**  
W KOMPLECIE  
TANIEJ\*

DOBIERZ DO ZESTAWU KLAMKI



lub



**EDEL**  
stal nierdzewna  
35 | 43,05

**MAGNA**  
stal nierdzewna  
35 | 43,05



Zwykła  
12 | 14,76



Patentowa  
12 | 14,76



Z blokadą WC  
30 | 36,90



od 264 | **324,72**  
cena skrzydła netto | brutto (PLN)

# CPL BASIC, DECOR BASIC, VERTE BASIC

ECONOMIC ●○○

## KOLORYSTYKA PORTA VERTE BASIC

Płyta lakierowana ♥♥♥♥♥



## KOLORYSTYKA PORTA CPL BASIC

Laminat CPL HQ 0,2 ♥♥♥♥♥

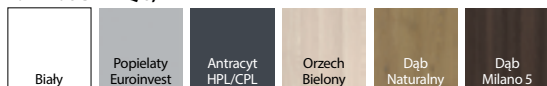

## KOLORYSTYKA PORTA DECOR BASIC

Okleina Portadecor ♥♥♥♥♥

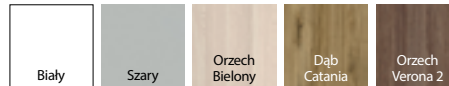

Okleina Portasynchro 3D ♥♥♥♥♥

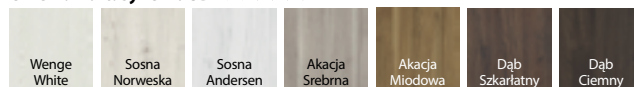

## CENNIK NETTO | BRUTTO PLN (zwróć uwagę na DOPLATY)

| MODELE CPL BASIC   | CPL HQ 0,2<br>Popielaty Euroinvest,<br>Dąb Milano 5 | CPL HQ 0,2<br>pozostałe kolory                  |
|--------------------|---|---|
| 1.1                | 360   442,80  | 399   490,77                                    |
| MODELE DECOR BASIC | Portadecor<br>Biały                                 | Portadecor<br>pozostałe kolory,<br>Portasynchro |
| P                  | 320   393,60  | 350   430,50                                    |

| MODELE VERTE BASIC | Płyta lakierowana |
|--------------------|-------------------|
| pełne              | 264   324,72      |
| mała ramka         | 339   416,97      |
| duża ramka         | 349   429,27      |
| lift               | 349   429,27      |

### W KOMPLECIE TANIEJ

\* Przy zakupie skrzydła w komplecie z ościeżnicą BASIC niższa cena ościeżnicy.

## INFORMACJE TECHNICZNE

### KONSTRUKCJA SKRZYDŁA

Rama skrzydła z MDF. Wypełnienie stanowi „plaster miodu” lub płyta wiórowa otworowa (opcja za dopłatą w CPL BASIC i DECOR BASIC). Całość obłożona jest płytą HDF. Krawędzie skrzydła są okleinowane taśmą obrzeżową w kolorze skrzydła.

### AKCESORIA

- Dwa lub trzy zawiasy czopowe standard
- Zamek: na klucz zwykły, z blokadą łazienkową lub dostosowany pod wkładkę patentową

### OŚCIEŻNICE patrz str. 206.

### Rekomendowane ościeżnice przylgowe:

- STAŁOWA KĄTOWA BASIC, STAŁOWA REGULOWANA BASIC

### UWAGI

- Norma PN EN 14351-2:2018-12.
- Wypełnienie płytą wiórową zawiera przygotowanie do skrótu w standardzie (do 4 cm).
- Rozmiar „110” dostępny tylko z wypełnieniem płytą wiórową.
- Rozmiar „110” niedostępny w VERTE BASIC.
- Rozmiar „80” i „90” w normie inwestycyjnej dla drzwi przylgowych (światło przejścia 800, 900 mm) dostępny jako standard bez dopłaty – niedostępne w VERTE BASIC.
- Przy szerokości „100” i „110” wymagany jest 3 zawias.
- Dolna krawędź zabezpieczona przed wilgocią w technologii TechnoPORTA AQUA STOP.

### CPL BASIC:

- Przy opcji „wzmocnienie pod samozamykacz” wymagany jest 3 zawias. Opcja dostępna z wypełnieniem płytą wiórową otworową, w rozmiarach „60” ÷ „100”.

### DOPLATY

CPL BASIC, DECOR BASIC, VERTE BASIC

- podcięcie, tuleje lub kratka wentylacyjna 39 | 47,97
- rozmiar „100”, „110”\* 54 | 66,42
- wypełnienie płytą wiórową otworową\* 118 | 145,14

\* Rozmiar „110” i wypełnienie płytą wiórową niedostępne w VERTE BASIC

CPL BASIC

- wzmocnienie pod samozamykacz 28 | 34,44
- wzmocnienie pod samozamykacz – rozm. „100” 58 | 71,34
- uszczelka akustyczna opadająca 99 | 121,77
- **PROMOCJA** – pakiet akustyczny 188 | 231,24

VERTE BASIC

- szyba matowa hartowana – model duża ramka 54 | 66,42
- szyba matowa hartowana – model lift 18 | 22,14
- szyba matowa hartowana – model mała ramka 15 | 18,45
- przygotowanie do skrótu 42 | 51,66
- wzmocnienie pod samozamykacz 42 | 51,66

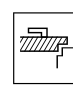
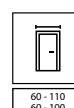
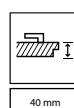



Natura CLASSIC 1.1, Orzech, układ okleiny - kwiat, klamka AZURA czarna



FORNIR  
NATURALNE  
WYKONCZENIE



EKOLOGICZNE  
LAKIERY WODNE

ustojenie pionowe:



model 1.1



model 1.2



model 1.3



model 1.4



klamka AZURA

ustojenie poziome:



model 7.1



model 7.2



model 7.3



model 7.4



model 1.1  
wysokość 220



model 3.1

od 1049 | **1 290,27**

cena skrzydła netto | **brutto (PLN)**

# Natura CLASSIC

PREMIUM ●●●

## KOLORYSTYKA

### Okleina Naturalna Dąb Satin ♥♥♥♥♥◇◇



### Okleina Naturalna Select ♥♥♥♥♥◇◇

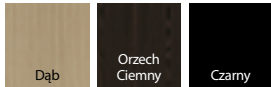

### Okleina Naturalna ♥♥♥♥♥◇◇



Okleina Jesion i Orzech dostępna jest w układzie – kwiat; wyłącznie dla modeli z grupy 1 i 3

**K** Dostosuj kolor do indywidualnych potrzeb i złoś zapytanie przez PORTA KONTRAKT.

Specyfiką okleiny naturalnej jest możliwość wystąpienia różnic w usłojeniu i wybarwieniu. Różnice te nie mogą być podstawą uznania reklamacji.

## CENNIK NETTO | BRUTTO PLN (zwróć uwagę na DOPŁATY)

| Modele   | Okl. Naturalna Select | Okl. Naturalna Dąb, Jesion | Okl. Naturalna Orzech | Okl. Naturalna Dąb Satin |
|----------|-----------------------|----------------------------|-----------------------|--------------------------|
| 1.1, 7.1 | 1 049   1 290,27      | 1 099   1 351,77           | 1 229   1 511,67      | 1 159   1 425,57         |
| 1.2, 7.2 | 1 199   1 474,77      | 1 249   1 536,27           | 1 379   1 696,17      | 1 309   1 610,07         |
| 1.3, 7.3 | 1 235   1 519,05      | 1 285   1 580,55           | 1 415   1 740,45      | 1 345   1 654,35         |
| 1.4, 7.4 | 1 209   1 487,07      | 1 259   1 548,57           | 1 389   1 708,47      | 1 319   1 622,37         |
| 3.1      | 1 385   1 703,55      | 1 435   1 765,05           | 1 565   1 924,95      | -                        |

### POLECAMY!

3 klasę wytrzymałości mechanicznej posiadają modele z wypełnieniem płytą wiórową. Sprawdź też Pakiet inwestycyjny dodatkowo z 6 klasą trwałości mechanicznej – szczegóły str. 106.

## INFORMACJE TECHNICZNE

### KONSTRUKCJA SKRZYDŁA

Wypełnienie skrzydła stanowi wkład stabilizujący wzmocniony wewnętrznym ramiakiem. Wypełnienie płytą wiórową otworową za dopłatą. Przygotowanie do skrótu maksymalnie 60 mm. Wysokość „220” (modele 1.1 i 7.1) zawiera wypełnienie płytą wiórową otworową i trzy zawiasy.

### WYKOŃCZENIE

Całość obłożona jest płytą oklejoną wysokiej jakości okleiną naturalną. Powierzchnia skrzydła zabezpieczona jest ekologicznymi lakierami wodnymi, okleiny z grupy: Select, Naturalny Dąb, Jesion, Orzech oraz Satin (za wyj. Biały) utwardzone są w technologii UV (półmat). Skrzydła dostępne również w wersji nielakierowanej w cenie produktu standardowego. Model 3.1 niedostępny w Okleinie Naturalnej Satin. Szyba wzór „chinchilla” lub matowa hartowana.

### AKCESORIA

- Drzwi przylgowe: trzy zawiasy czopowe standard lub PRIME
- Drzwi bezprzylgowe i z odwrotną przylgą: dwa zawiasy 3D
- Zamek: na klucz zwykły, z blokadą łazienkową lub dostosowany pod wkładkę patentową
- Pochwyt okrągły (do drzwi przesuwnych)

### OŚCIEŻNICE patrz str. 196 – 214.

### Rekomendowane ościeżnice przylgowe:

- PORTA SYSTEM
- STALOWE

### Rekomendowane ościeżnice bezprzylgowe:

- PORTA SYSTEM ELEGANCE
- PORTA SYSTEM ELEGANCE 90 stopni

### Rekomendowane ościeżnice z odwrotną przylgą:

- PORTA SYSTEM z odwrotną przylgą

### UWAGI

- Norma PN EN 14351-2:2018-12.
- Rozmiar „100” niedostępny dla modelu 1.3.
- Tuleje wentylacyjne dostępne w kolorze srebrnym lub złotym 1 rząd.
- Możliwość dowolnego zestawienia wymiarów skrzydeł w drzwiach podwójnych.
- Skrzydło podwójne niedostępne z zamkiem magnetycznym.
- Skrzydło bierne w rozmiarach „60” do „100”.

- W skrzydłach podwójnych bezprzylgowych występują dwa skrzydła czynne i bierne w rozmiarach „60” ÷ „100”.
- Zawiasy PRIME lub zawiasy 3D – pakowane z ościeżnicą.

### DOPŁATY

|  |              |
|--|--------------|
| - rozmiar „100”  | 54   66,42   |
| - wysokość skrzydła „220”  | 182   223,86 |
| - wypełnienie płytą wiórową otworową   | 118   145,14 |
| - pokrycie okleiną Nat. Dąb Satin Biały  | 268   329,64 |
| - pokrycie okleiną Nat. Select Czarną  | 268   329,64 |
| - podcięcie, tuleje wentylacyjne 1 rząd – tuleje wentylacyjne 2 rzędy (tylko dla modeli 1.1, 1.2, 1.3) | 39   47,97   |
| - uszczelka akustyczna opadająca   | 99   121,77  |
| - <b>PROMOCJA</b> – pakiet akustyczny  | 188   231,24 |
| - bulaj – ze stali nierdzewnej – model 1.1, 7.1  | 537   660,51 |
| - bulaj czarny   | 589   724,47 |
| - lustro na dwie strony  | 321   394,83 |
| - lustro na jedną stronę   | 161   198,03 |
| - zamek czarny i zawiasy czopowe czarne  | 22   27,06   |
| - zamek magnetyczny z czołem ze stali nierdzewnej  | 49   60,27   |
| - zamek magnetyczny czarny i zawiasy czopowe czarne w drzwiach przylg.                                 | 65   79,95   |
| - zamek magnetyczny czarny lub biały w drzwiach bezprzylg.   | 65   79,95   |
| - zamek magnetyczny złoty  | 85   104,55  |
| - skrzydła bezprzylgowe trzeci zawias 3D kolor srebrny, biały, czarny (dopłata do ceny ośc.)           | 113   138,99 |
| - skrzydła bezprzylgowe trzeci zawias 3D kolor złoty (dopłata do ceny ośc.)                            | 130   159,90 |
| - skrzydła bezprzylgowe zawiasy 3D kolor złoty (dopłata do ceny ośc.)                                  | 59   72,57   |
| - odwrotna przylga – dopłata do skrzydła   | 214   263,22 |
| - odwrotna przylga – trzeci zawias 3D, kolor biały, czarny (dopłata do ceny ośc.)                      | 225   276,75 |
| - odwrotna przylga – trzeci zawias 3D, kolor srebrny (dopłata do ceny ośc.)                            | 193   237,39 |
| - odwrotna przylga – zawiasy 3D, kolor złoty (dopłata do ceny ośc.)                                    | 59   72,57   |
| - odwrotna przylga – trzeci zawias 3D, kolor złoty (dopłata do ceny ośc.)                              | 235   289,05 |
| - skrzydła przesuwne – pochwyty podłużny   | 83   102,09  |
| - skrzydła przesuwne – zamek hakowy z pochwyty bocznymi  | 179   220,17 |
| - pakiet inwestycyjny (dopłata do ośc.)  | 66   81,18   |
| - pakiet inwestycyjny (dopłata do skrz.)   | 66   81,18   |
| - klamka z szyldem   | (str. 220)   |

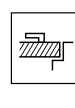
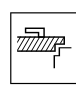
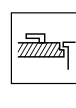
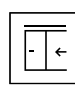
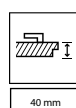
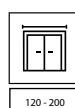
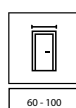
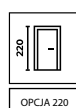



Natura VECTOR W, Dąb Winchester, klamka ELEGANTO czarna

FORNIR  
NATURALNE  
WYKONCZENIEDETAL MA  
ZNACZENIEEKOLOGICZNE  
LAKIERY WODNE

NOWOŚĆ

NOWOŚĆ



model J



model K



model L



klamka ELEGANTO

NOWOŚĆ



model U



model V



model W

zbliżenie na frezowanie - widoczna  
struktura podłoża, szeroki frez

NOWOŚĆ

NOWOŚĆ



model B



model E



model F



model G

zbliżenie na frezowanie - widoczna  
struktura podłoża, wąski frez

od 1475 | **1 814,25**  
cena skrzydła netto | **brutto (PLN)**

# Natura VECTOR

PREMIUM ●●●

## KOLORYSTYKA

Okleina Naturalna Dąb Satin ♥♥♥♥♥

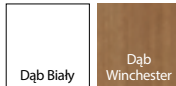

Okleina Naturalna ♥♥♥♥♥



Skanuj QR kod  
i poznaj nasze  
promocje



porta.com.pl/promocje

Specyfiką okleiny naturalnej jest możliwość wystąpienia różnic w usłojeniu i wybarwieniu. Różnice te nie mogą być podstawą uznania reklamacji.

**K** Uwolnij wyobraźnię! Masz pomysł na własny model?  
Możesz wykonać dowolne frezowanie z PORTA KONTRAKT.

## CENNIK NETTO | BRUTTO PLN (zwróć uwagę na DOPŁATY)

| NATURA VECTOR    | Okl. Naturalna Dąb | Okl. Naturalna Dąb Satin |
|------------------|--------------------|--------------------------|
| wszystkie modele | 1 475   1 814,25   | 1 535   1 888,05         |

## INFORMACJE TECHNICZNE

### KONSTRUKCJA SKRZYDŁA

Wypełnienie skrzydła stanowi wkład stabilizujący wzmocniony wewnętrznym ramiakiem. Wypełnienie płytą wiórową otworową za dopłatą. Przygotowanie do skrótu maksymalnie 60 mm. Wysokość „220” zawiera wypełnienie płytą wiórową otworową i trzy zawiasy. Przy opcji „wzmocnienie pod samozamykacz” wymagany jest 3 zawiasy.

### WYKOŃCZENIE

Całość obłożona jest płytą oklejoną wysokiej jakości okleiną naturalną. Powierzchnia skrzydła zabezpieczona jest ekologicznymi lakierami wodnymi.

### AKCESORIA

- Drzwi przylgowe: trzy zawiasy czopowe standard lub PRIME
- Drzwi bezprzylgowe, z odwrotną przylgą: dwa zawiasy 3D
- Zamek: na klucz zwykły, z blokadą łazienkową lub dostosowany pod wkładkę patentową
- Pochwyty okrągły (do drzwi przesuwanych)

**OŚCIEŻNICE** patrz str. 196 – 214.

### Rekomendowane ościeżnice przylgowe:

- PORTA SYSTEM
- STALOWE

### Rekomendowane ościeżnice bezprzylgowe:

- PORTA SYSTEM ELEGANCE
- PORTA SYSTEM ELEGANCE 90 stopni

### Rekomendowane ościeżnice z odwrotną przylgą:

- PORTA SYSTEM z odwrotną przylgą

### UWAGI

- Norma PN EN 14351-2:2018-12.
- Skrzydło podwójne niedostępne z zamkiem magnetycznym.
- Skrzydło bierne (dostawka) w rozmiarach „30”, „40”, „50” bez frezu.
- Skrzydło bierne w rozmiarach „60” do „100”. Modele J, K, L niedostępne w wersji skrzydła biernego.

- W skrzydłach podwójnych bezprzylgowych występują dwa skrzydła czynne i bierne w rozmiarach „60” ÷ „100”.
- W modelu E występuje usłojenie poziome forniru, w pozostałych modelach pionowe.
- Model W niedostępny w rozmiarze „60”.
- Zawiasy PRIME lub zawiasy 3D – pakowane z ościeżnicą.

### DOPLATY

|  |              |
|--|--------------|
| - rozmiar „100”  | 54   66,42   |
| - pokrycie okleiną Nat. Dąb Satin Biały  | 100   123,00 |
| - wysokość skrzydła „220”  | 182   223,86 |
| - wypełnienie płytą wiórową otworową   | 118   145,14 |
| - podcięcie wentylacyjne   | 39   47,97   |
| - uszczelka akustyczna opadająca   | 99   121,77  |
| - <b>PROMOCJA</b> – pakiet akustyczny  | 188   231,24 |
| - zamek czarny i zawiasy czopowe czarne  | 22   27,06   |
| - zamek magnetyczny z czołem ze stali nierdzewnej  | 49   60,27   |
| - zamek magnetyczny czarny i zawiasy czopowe czarne w drzwiach przylg.                       | 65   79,95   |
| - zamek magnetyczny czarny lub biały w drzwiach bezprzylg.                                   | 65   79,95   |
| - zamek magnetyczny złoty  | 85   104,55  |
| - skrzydła bezprzylgowe trzeci zawias 3D kolor srebrny, biały, czarny (dopłata do ceny ośc.) | 113   138,99 |
| - skrzydła bezprzylgowe trzeci zawias 3D kolor złoty (dopłata do ceny ośc.)                  | 130   159,90 |
| - skrzydła bezprzylgowe zawiasy 3D kolor złoty (dopłata do ceny ośc.)                        | 59   72,57   |
| - odwrotna przylga – dopłata do skrzydła   | 214   263,22 |
| - odwrotna przylga – trzeci zawias 3D, kolor biały, czarny (dopłata do ceny ośc.)            | 225   276,75 |
| - odwrotna przylga – trzeci zawias 3D, kolor srebrny (dopłata do ceny ośc.)                  | 193   237,39 |
| - odwrotna przylga – zawiasy 3D, kolor złoty (dopłata do ceny ośc.)                          | 59   72,57   |
| - odwrotna przylga – trzeci zawias 3D, kolor złoty (dopłata do ceny ośc.)                    | 235   289,05 |
| - wzmocnienie pod samozamykacz – wymagany 3 zawias   | 28   34,44   |
| - skrzydła przesuwne – pochwyty podłużny   | 83   102,09  |
| - skrzydła przesuwne – zamek hakowy z pochwytyami bocznymi                                   | 179   220,17 |
| - klamka z szyldem   | (str. 220)   |

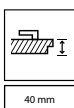
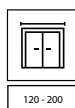
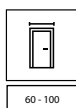
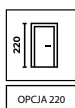



Natura LINE E2, Nero, klamka ELEGANTO srebrny



FORNIR  
NATURALNE  
WYKOŃCZENIE



DETAL MA  
ZNACZENIE



EKOLOGICZNE  
LAKIERY WODNE



model F.1



model A.1



model B.1

**NOWOŚĆ**



model C.2

**NOWOŚĆ**



model E.2



klamka ELEGANTO



model G.1



model H.1



model I.1



model L.1



intarsja srebrna, zawias PRIME,  
**NOWOŚĆ**: dostępne również  
intarsje w kolorze złotym i czarnym

od 1255 | **1 543,65**

cena skrzydła netto | **brutto (PLN)**

# Natura LINE

PREMIUM ●●●

## KOLORYSTYKA NATURA LINE

### Okleina Naturalna Dąb Satin

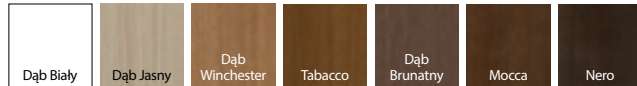

### Okleina Naturalna Select

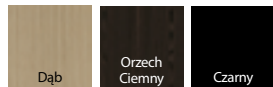

### Okleina Naturalna Dąb



Specyfiką okleiny naturalnej jest możliwość wystąpienia różnic w usłojeniu i wybarwieniu. Różnice te nie mogą być podstawą uznania reklamacji.

**K** Uwolnij wyobraźnię! Masz pomysł na własny model? Możesz wykonać dowolne frezowanie z PORTA KONTRAKT.

## CENNIK NETTO | BRUTTO PLN (zwróć uwagę na DOPŁATY)

| Modele    | Okł. Naturalna Select | Okł. Naturalna Dąb | Okł. Naturalna Dąb Satin |
|-----------|-----------------------|--------------------|--------------------------|
| A.1 – L.1 | 1 255   1 543,65      | 1 305   1 605,15   | 1 365   1 678,95         |

## INFORMACJE TECHNICZNE

### KONSTRUKCJA SKRZYDŁA

Wypełnienie skrzydła stanowi wkład stabilizujący wzmocniony wewnętrznymi ramiakami. Wypełnienie płytą wiórową otworową za dopłatą. Przygotowanie do skrótu maksymalnie 60 mm. Wysokość „220” zawiera wypełnienie płytą wiórową otworową i trzy zawiasy. Przy opcji „wzmocnienie pod samozamykacz” wymagany jest 3 zawias.

### WYKOŃCZENIE

Całość obłożona jest płytą oklejoną wysokiej jakości okleiną naturalną. Powierzchnia skrzydła zabezpieczona jest ekologicznymi lakierami wodnymi. Skrzydła uzupełnione są aluminiowymi intarsjami w kolorze srebrnym, złotym lub czarnym o szerokości 6 mm.

### AKCESORIA

- Drzwi przylgowe: trzy zawiasy czopowe standard lub PRIME
- Drzwi bezprzylgowe i z odwrotną przylgą: dwa zawiasy 3D
- Zamek: na klucz zwykły, z blokadą łazienkową lub dostosowany pod wkładkę patentową
- Pochwyty okrągły (do drzwi przesuwanych)

### OŚCIEŻNICE patrz str. 196 – 214.

#### Rekomendowane ościeżnice przylgowe:

- PORTA SYSTEM
- STAŁOWE

#### Rekomendowane ościeżnice bezprzylgowe:

- PORTA SYSTEM ELEGANCE
- PORTA SYSTEM ELEGANCE 90 stopni

#### Rekomendowane ościeżnice z odwrotną przylgą:

- PORTA SYSTEM z odwrotną przylgą

### UWAGI

- Norma PN EN 14351-2:2018-12.
- Możliwość dowolnego zestawienia wymiarów skrzydeł w drzwiach podwójnych.
- Skrzydło podwójne niedostępne z zamkiem magnetycznym.

- Skrzydło bierne w rozmiarach „60” do „100”.
- W skrzydłach podwójnych bezprzylgowych występują dwa skrzydła czynne i bierne w rozmiarach „60” ÷ „100”.
- Zawiasy PRIME lub zawiasy 3D – pakowane z ościeżnicą.

### DOPŁATY

|  |                       |
|--|-----------------------|
| - rozmiar „100”  | 54   66,42            |
| - wysokość skrzydła „220”  | 182   223,86          |
| - wypełnienie płytą wiórową otworową   | 118   145,14          |
| - pokrycie okleiną Nat. Dąb Satin Biały  | 268   329,64          |
| - pokrycie okleiną Nat. Select Czarną  | 268   329,64          |
| - podcięcie wentylacyjne   | 39   47,97            |
| - uszczelka akustyczna opadająca   | 99   121,77           |
| - <b>PROMOCJA</b> – pakiet akustyczny  | 188   231,24          |
| - zamek czarny i zawiasy czopowe czarne  | 22   27,06            |
| - zamek magnetyczny z czołem ze stali nierdzewnej  | 49   60,27            |
| - zamek magnetyczny czarny lub biały w drzwiach bezprzylg.                                   | 65   79,95            |
| - zamek magnetyczny czarny i zawiasy czopowe czarne w drzwiach przylg.                       | 65   79,95            |
| - zamek magnetyczny złoty  | 85   104,55           |
| - skrzydła bezprzylgowe trzeci zawias 3D kolor srebrny, biały, czarny (dopłata do ceny ośc.) | 113   138,99          |
| - skrzydła bezprzylgowe trzeci zawias 3D kolor złoty (dopłata do ceny ośc.)                  | 130   159,90          |
| - skrzydła bezprzylgowe zawiasy 3D kolor złoty (dopłata do ceny ośc.)                        | 59   72,57            |
| - skrzydła przesuwne – pochwyty podłużny   | 83   102,09           |
| - skrzydła przesuwne – zamek hakowy z pochwytyami bocznymi                                   | 179   220,17          |
| - odwrotna przylga – dopłata do skrzydła   | 214   263,22          |
| - odwrotna przylga – trzeci zawias 3D, kolor biały, czarny (dopłata do ceny ośc.)            | 225   276,75          |
| - odwrotna przylga – trzeci zawias 3D, kolor srebrny (dopłata do ceny ośc.)                  | 193   237,39          |
| - odwrotna przylga – zawiasy 3D, kolor złoty (dopłata do ceny ośc.)                          | 59   72,57            |
| - odwrotna przylga – trzeci zawias 3D, kolor złoty (dopłata do ceny ośc.)                    | 235   289,05          |
| - wzmocnienie pod samozamykacz – wymagany 3 zawias   | 28   34,44 (str. 220) |
| - klamka z szyldem   |                       |

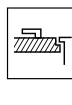
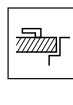
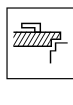
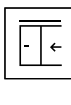
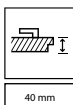
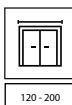
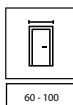
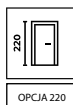

**PAKIET**  
AKUSTYCZNY



Natura LOFT 1.1, Dąb 1, układ okleiny - pasiak, klamka ELEGANTO czarna



FORNIR  
NATURALNE  
WYKONCZENIE



DETAL MA  
ZNACZENIE



EKOLOGICZNE  
LAKIERY WODNE



model 1.1, Dąb 1, układ okleiny - kwiat



model 1.1, Dąb 1, układ okleiny - pasiak



klamka ELEGANTO



zawiasy 3D w kolorze ościeżnicy



model 1.1, Jesion



model 1.1, Orzech



od 1315 | **1 617,45**

cena skrzydła netto | brutto (PLN)

# Natura LOFT

PREMIUM ●●●

## KOLORYSTYKA

Okleina Naturalna ◆◆◆◆◆



Okleiny dostępne w układzie kwiat.  
Okleina Dąb 1 dostępna jest również w układzie pasiak.

Specyfiką okleiny naturalnej jest możliwość wystąpienia różnic w usłojeniu i wybarwieniu. Różnice te nie mogą być podstawą uznania reklamacji.

## KOLORYSTYKA OŚCIEŻNIC

Okleina Naturalna Select ◆◆◆◆◆



## CENNIK NETTO | BRUTTO PLN (zwróć uwagę na DOPLATY)

| MODEL SKRZYDŁA                    | Okł. Naturalna Dąb, Jesion | Okł. Naturalna Orzech           |
|-----------------------------------|----------------------------|---------------------------------|
| 1.1                               | 1 315   1 617,45           | 1 445   1 777,35                |
| OŚCIEŻNICA ZAKRES SZEROKOŚCI MURU | PORTA SYSTEM ELEGANCE      | PORTA SYSTEM ELEGANCE 90 stopni |
| B-C                               | 1 396   1 717,08           | 1 671   2 055,33                |
| D-E                               | 1 460   1 795,80           | 1 736   2 135,28                |
| F-H                               | 1 510   1 857,30           | 1 786   2 196,78                |
| I-K                               | 1 571   1 932,33           | 1 846   2 270,58                |
| L-M                               | 1 770   2 177,10           | -                               |

## INFORMACJE TECHNICZNE

### KONSTRUKCJA SKRZYDŁA

Wypełnienie stanowi „plaster miodu” lub płyta wiórowa otworowa wzmocniona wewnętrznym ramiakiem (opcja za dopłatą). Wypełnienie płytą otworową zawiera przygotowanie do skrótu w standardzie. Przy opcji rozmiar „100” wymagany jest 3 zawias.

### WYKOŃCZENIE

Całość obłożona płytą oklejoną okleiną naturalną. Obrzeże w czarnej Okleinie Naturalnej Select. Charakterystyczną cechą kolekcji jest zastosowanie obrzeża (boki skrzydła) w kolorze Czarnym oraz Czarnych akcesoriów.

### AKCESORIA

- Dwa zawiasy 3D – Czarne
- Zamek magnetyczny z czolem w kolorze obrzeża skrzydła – Czarny

**OŚCIEŻNICA** patrz str. 196 – 214.

### Rekomendowane ościeżnice bezprzylgowe:

- PORTA SYSTEM ELEGANCE w kolorze Czarnym
- PORTA SYSTEM ELEGANCE 90 stopni w kolorze Czarnym

### Rekomendowane ościeżnice z odwrotną przylgą:

- PORTA SYSTEM z odwrotną przylgą w kolorze Czarnym

### UWAGI

- Norma PN EN 14351-2:2018-12.
- Zawiasy 3D – pakowane z ościeżnicą.

### DOPLATY

- rozmiar „100” 54 | 66,42
- wypełnienie płytą wiórową otworową 118 | 145,14
- podcięcie wentylacyjne 39 | 47,97
- uszczelka akustyczna opadająca 99 | 121,77
- **PROMOCJA** – pakiet akustyczny 188 | 231,24
- skrzydła bezprzylgowe trzeci zawias 3D (dopłata do ceny ośc.) 113 | 138,99
- odwrotna przylga – dopłata do skrzydła 214 | 263,22
- odwrotna przylga – trzeci zawias 3D (dopłata do ceny ośc.) 225 | 276,75
- klamka z szyldem (str. 220)

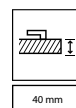
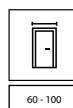



Natura OSLO 2, Dąb 1, klamka FIORO czarna



FORNIR  
NATURALNE  
WYKOŃCZENIE



DETAL MA  
ZNACZENIE



EKOLOGICZNE  
LAKIERY WODNE



model 1



model 2



model 3



klamka FIORO



zbliżenie na frezowanie - widoczna  
struktura podłoża



model 1



model 2



model 3

od 1485 | **1 826,55**

cena skrzydła netto | **brutto (PLN)**

**Natura OSLO**

PREMIUM ●●●

## KOLORYSTYKA

Okleina Naturalna Dąb Satin ♥♥♥♥◇◇



Dąb Biały

Okleina Naturalna ♥♥♥♥◇◇



Dąb 1

Specyfiką okleiny naturalnej jest możliwość wystąpienia różnic w usłojeniu i wybarwieniu. Różnice te nie mogą być podstawą uznania reklamacji.

## CENNIK NETTO | BRUTTO PLN (zwróć uwagę na DOPŁATY)

| Modele  | Okł. Naturalna Dąb | Okł. Naturalna Dąb Satin (Biały) |
|---------|--------------------|----------------------------------|
| 1, 2, 3 | 1 485   1 826,55   | 1 645   2 023,35                 |

## INFORMACJE TECHNICZNE

### KONSTRUKCJA SKRZYDŁA

Wypełnienie skrzydła stanowi wkład stabilizujący wzmocniony wewnętrznym ramiakiem. Wypełnienie płytą wiórową otworową za dopłatą. Przygotowanie do skrótu maksymalnie 60 mm. Wysokość „220” zawiera wypełnienie płytą wiórową otworową i trzy zawiasy. Przy opcji „wzmocnienie pod samozamykacz” i rozmiarze „100” wymagany jest 3 zawias.

### WYKOŃCZENIE

Całość obłożona jest płytą oklejoną wysokiej jakości okleiną naturalną. Powierzchnia skrzydła zabezpieczona jest ekologicznymi lakierami wodnymi.

### AKCESORIA

- Drzwi przylgowe: dwa lub trzy zawiasy czopowe standard lub PRIME
- Drzwi bezprzylgowe i z odwrotną przylgą: dwa zawiasy 3D
- Zamek: na klucz zwykły, z blokadą łazienkową lub dostosowany pod wkładkę patentową
- Pochwyty okrągłe (do drzwi przesuwnych)

### OŚCIEŻNICE patrz str. 196 – 214.

#### Rekomendowane ościeżnice przylgowe:

- PORTA SYSTEM

#### Rekomendowane ościeżnice bezprzylgowe:

- PORTA SYSTEM ELEGANCE
- PORTA SYSTEM ELEGANCE 90 stopni

#### Rekomendowane ościeżnice z odwrotną przylgą:

- PORTA SYSTEM z odwrotną przylgą

### UWAGI

- Norma PN EN 14351-2:2018-12.
- Możliwość dowolnego zestawienia wymiarów skrzydeł w drzwiach podwójnych.
- Skrzydło podwójne niedostępne z zamkiem magnetycznym.
- Skrzydło bierne w rozmiarach „60” do „100”.
- W skrzydłach podwójnych bezprzylgowych występują dwa skrzydła czynne i bierne w rozmiarach „60” ÷ „100”.
- Zawiasy PRIME lub zawiasy 3D – pakowane z ościeżnicą.

### DOPLATY

|  |              |
|--|--------------|
| - rozmiar „100”  | 54   66,42   |
| - wysokość skrzydła „220”  | 182   223,86 |
| - wypełnienie płytą wiórową otworową   | 118   145,14 |
| - podcięcie wentylacyjne   | 39   47,97   |
| - uszczelka akustyczna opadająca   | 99   121,77  |
| - <b>PROMOCJA</b> – pakiet akustyczny  | 188   231,24 |
| - zamek czarny i zawiasy czopowe czarne  | 22   27,06   |
| - zamek magnetyczny z czolem ze stali nierdzewnej  | 49   60,27   |
| - zamek magnetyczny czarny lub biały w drzwiach bezprzylg.                                   | 65   79,95   |
| - zamek magnetyczny czarny i zawiasy czopowe czarne w drzwiach przylg.                       | 65   79,95   |
| - zamek magnetyczny złoty  | 85   104,55  |
| - skrzydła bezprzylgowe trzeci zawias 3D kolor srebrny, biały, czarny (dopłata do ceny ośc.) | 113   138,99 |
| - skrzydła bezprzylgowe trzeci zawias 3D kolor złoty (dopłata do ceny ośc.)                  | 130   159,90 |
| - skrzydła bezprzylgowe zawiasy 3D kolor złoty (dopłata do ceny ośc.)                        | 59   72,57   |
| - odwrotna przylga – dopłata do skrzydła   | 214   263,22 |
| - odwrotna przylga – trzeci zawias 3D, kolor biały, czarny (dopłata do ceny ośc.)            | 225   276,75 |
| - odwrotna przylga – trzeci zawias 3D, kolor srebrny (dopłata do ceny ośc.)                  | 193   237,39 |
| - odwrotna przylga – zawiasy 3D, kolor złoty (dopłata do ceny ośc.)                          | 59   72,57   |
| - odwrotna przylga – trzeci zawias 3D, kolor złoty (dopłata do ceny ośc.)                    | 235   289,05 |
| - skrzydła przesuwne – pochwyty podłużny   | 83   102,09  |
| - skrzydła przesuwne – zamek hakowy z pochwytyami bocznymi                                   | 179   220,17 |
| - wzmocnienie pod samozamykacz – wymagany 3 zawias   | 28   34,44   |
| - klamka z sztydem   | (str. 220)   |

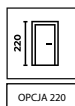

OPCJA 220

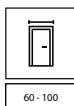

60 - 100



120 - 200

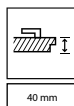

40 mm

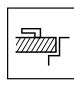
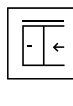

PAKIE  
AKUSTYCZNY



Natura GRANDE B.3, Czarny, klamka FIUMO złota



FORNIR  
NATURALNE  
WYKOŃCZENIE



EKOLOGICZNE  
LAKIERY WODNE



BEZPIECZNA  
SZYBA  
LAMINOWANA



model A.0



model A.1



model B.0



model B.3



klamka FIUMO



drzwi z przeszkleniem



model C.0



model C.1



model D.0



model D.1



panel płaski

od 1405 | **1 728,15**

cena skrzydła netto | **brutto (PLN)**

# Natura GRANDE

PREMIUM ●●●

## KOLORYSTYKA

### Okleina Naturalna Dąb Satin ♥♥♥♥♥

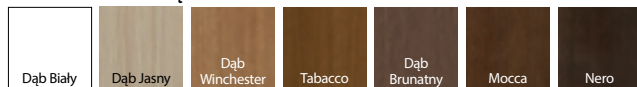

### Okleina Naturalna Select ♥♥♥♥♥

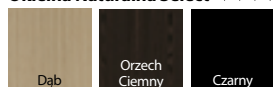

### Okleina Naturalna ♥♥♥♥♥



Specyfiką okleiny naturalnej jest możliwość wystąpienia różnic w usłojeniu i wybarwieniu. Różnice te nie mogą być podstawą uznania reklamacji.

## CENNIK NETTO | BRUTTO PLN (zwróć uwagę na DOPLĄTY)

| Modele  | Okł. Naturalna Select | Okł. Naturalna Dąb | Okł. Naturalna Dąb Satin |
|---------|-----------------------|--------------------|--------------------------|
| A       | 1 405   1 728,15      | 1 455   1 789,65   | 1 515   1 863,45         |
| B, C, D | 1 495   1 838,85      | 1 545   1 900,35   | 1 605   1 974,15         |

## INFORMACJE TECHNICZNE

### KONSTRUKCJA SKRZYDŁA

Konstrukcja ramowo-plycinowa. Skrzydła w zależności od wzoru składają się z ramiaków poziomych i szyb matowych laminowanych bezpiecznych o grubości 6 mm. Przygotowanie do skrótów maksymalnie 60 mm. Przy opcji szerokości „100” wymagany jest 3 zawias.

### WYKOŃCZENIE

Całość pokryta jest okleiną naturalną. Powierzchnia skrzydła zabezpieczona jest ekologicznymi lakierami wodnymi, okleiny z grupy: Select, Naturalny Dąb, Satin (za wyj. Biały) utwardzone są w technologii UV (półmat). Możliwość zmiany szyby na przezroczystą hartowaną 6 mm lub w modelu A.1 za dopłatą na szybę ryflowaną hartowaną 6 mm.

### AKCESORIA

- Drzwi przylgowe: trzy zawiasy czopowe standard lub PRIME
- Drzwi bezprzylgowe i z odwrotną przylgą: dwa zawiasy 3D
- Zamek: na klucz zwykły, z blokadą łazienkową lub dostosowany pod wkładkę patentową
- Pochwył okrągły (do drzwi przesuwnych)

### OŚCIEŻNICE patrz str. 196 – 214.

#### Rekomendowane ościeżnice przylgowe:

- PORTA SYSTEM

#### Rekomendowane ościeżnice bezprzylgowe:

- PORTA SYSTEM ELEGANCE

- PORTA SYSTEM ELEGANCE 90 stopni

#### Rekomendowane ościeżnice z odwrotną przylgą:

- PORTA SYSTEM z odwrotną przylgą

### UWAGI

- Norma PN EN 14351-2:2018-12.
- Możliwość dowolnego zestawienia wymiarów skrzydeł w drzwiach podwójnych.
- Skrzydło podwójne niedostępne z zamkiem magnetycznym.
- Skrzydło bierne w rozmiarach „60” do „100”.
- W skrzydłach podwójnych bezprzylgowych występują dwa skrzydła czynne i bierne w rozmiarach „60” ÷ „100”.
- Zawiasy PRIME lub zawiasy 3D – pakowane z ościeżnicą.

### DOPLĄTY

|  |              |
|--|--------------|
| - rozmiar „100”  | 54   66,42   |
| - szyba ryflowana – model A.1  | 200   246,00 |
| - szyba przezroczysta  | bez dopłaty  |
| - pokrycie okleiną Nat. Dąb Satin Biały  | 268   329,64 |
| - pokrycie okleiną Nat. Select Czarną  | 268   329,64 |
| - podcięcie wentylacyjne   | 39   47,97   |
| - zamek czarny i zawiasy czopowe czarne  | 22   27,06   |
| - zamek magnetyczny z czołem ze stali nierdzewnej  | 49   60,27   |
| - zamek magnetyczny czarny lub biały w drzwiach bezprzylg.                                   | 65   79,95   |
| - zamek magnetyczny czarny i zawiasy czopowe czarne w drzwiach przylg.                       | 65   79,95   |
| - zamek magnetyczny złoty  | 85   104,55  |
| - skrzydła bezprzylgowe trzeci zawias 3D kolor srebrny, biały, czarny (dopłata do ceny ośc.) | 113   138,99 |
| - skrzydła bezprzylgowe trzeci zawias 3D kolor złoty (dopłata do ceny ośc.)                  | 130   159,90 |
| - skrzydła bezprzylgowe zawiasy 3D kolor złoty (dopłata do ceny ośc.)                        | 59   72,57   |
| - odwrotna przylga – dopłata do skrzydła   | 214   263,22 |
| - odwrotna przylga – trzeci zawias 3D, kolor biały, czarny (dopłata do ceny ośc.)            | 225   276,75 |
| - odwrotna przylga – trzeci zawias 3D, kolor srebrny (dopłata do ceny ośc.)                  | 193   237,39 |
| - odwrotna przylga – zawiasy 3D, kolor złoty (dopłata do ceny ośc.)                          | 59   72,57   |
| - odwrotna przylga – trzeci zawias 3D, kolor złoty (dopłata do ceny ośc.)                    | 235   289,05 |
| - skrzydła przesuwne – pochwył podłużny  | 83   102,09  |
| - skrzydła przesuwne – zamek hakowy z pochwyłami bocznymi                                    | 179   220,17 |
| - klamka z szyldem   | (str. 220)   |

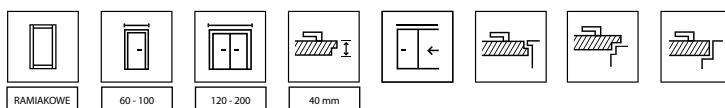



Natura SPACE G.1 z czarną szybą, Dąb Brunatny, klamka LAGO czarna



FORNIR  
NATURALNE  
WYKOŃCZENIE



EKOLOGICZNE  
LAKIERY WODNE



model G.1  
dostępna również czarna  
szyba



model F.1



model H.1



klamka LAGO



drzwi z szybą czarną



drzwi z szybą matową

od 1625 | **1 998,75**

cena skrzydła netto | brutto (PLN)

**Natura SPACE**

PREMIUM ●●●

## KOLORYSTYKA

### Okleina Naturalna Dąb Satin ♥♥♥♥♥



### Okleina Naturalna Select ♥♥♥♥♥



### Okleina Naturalna ♥♥♥♥♥



Specyfiką okleiny naturalnej jest możliwość wystąpienia różnic w usłojeniu i wybarwieniu. Różnice te nie mogą być podstawą uznania reklamacji.

## CENNIK NETTO | BRUTTO PLN (zwróć uwagę na DOPŁATY)

| Modele        | Okl. Naturalna Select | Okl. Naturalna Dąb | Okl. Naturalna Dąb Satin |
|---------------|-----------------------|--------------------|--------------------------|
| F.1, G.1, H.1 | 1 625   1 998,75      | 1 675   2 060,25   | 1 735   2 134,05         |

## INFORMACJE TECHNICZNE

### KONSTRUKCJA SKRZYDŁA

Konstrukcja wykonana z klejonej drewna iglastego. Wypełnienie skrzydła stanowi płyta wiórowa otworowa. Skrzydła składają się z ramiaków wewnętrznych pokrytych okleiną naturalną. Dzięki zastosowanej technologii skrzydło charakteryzuje się wysoką odpornością na odkształcenia.

### WYKOŃCZENIE

Powierzchnia skrzydła zabezpieczona jest ekologicznymi lakierami wodnymi, okleiny z grupy: Select, Naturalny Dąb, Satin (za wyj. Biały) utwardzone są w technologii UV (półmat). Modele z szybą hartowaną o gr. 8 mm matową. Model G.1 możliwy do zamówienia z szybą laminowaną bezpieczną czarną (opcja za dopłatą).

### AKCESORIA

- Drzwi przylgowe: trzy zawiasy czopowe standard lub PRIME
- Drzwi bezprzylgowe, z odwrotną przylgą: dwa zawiasy 3D
- Zamek: na klucz zwykły, z blokadą łazienkową lub dostosowany pod wkładkę patentową

### OŚCIEŻNICE patrz str. 196 – 214.

#### Rekomendowane ościeżnice przylgowe:

- PORTA SYSTEM
- STALOWE

#### Rekomendowane ościeżnice bezprzylgowe:

- PORTA SYSTEM ELEGANCE
- PORTA SYSTEM ELEGANCE 90 stopni

#### Rekomendowane ościeżnice z odwrotną przylgą:

- PORTA SYSTEM z odwrotną przylgą

### UWAGI

- Norma PN EN 14351-2:2018-12.
- Tuleje wentylacyjne dostępne w kolorze srebrnym lub złotym 1 rząd (model F.1, G.1).
- Możliwość dowolnego zestawienia wymiarów skrzydeł w drzwiach podwójnych.
- Skrzydło podwójne niedostępne z zamkiem magnetycznym.
- Skrzydło bierne w rozmiarach „60” do „100”.
- W skrzydłach podwójnych bezprzylgowych występują dwa skrzydła czynne i bierne w rozmiarach „60” ÷ „100”.
- Zawiasy PRIME lub zawiasy 3D – pakowane z ościeżnicą.

### DOPŁATY

- rozmiar „100” 54 | 66,42
- pokrycie okleiną Nat. Dąb Satin Biały 268 | 329,64
- tuleje wentylacyjne (model F.1, G.1) 39 | 47,97
- czarna szyba – model G.1 172 | 211,56
- zamek czarny i zawiasy czopowe czarne 22 | 27,06
- zamek magnetyczny z czolem ze stali nierdzewnej 49 | 60,27
- zamek magnetyczny czarny i zawiasy czopowe czarne w drzwiach przylg. 65 | 79,95
- zamek magnetyczny czarny lub biały w drzwiach bezprzylg. 65 | 79,95
- zamek magnetyczny złoty 85 | 104,55
- skrzydła bezprzylgowe trzeci zawias 3D kolor srebrny, biały, czarny (dopłata do ceny ośc.) 113 | 138,99
- skrzydła bezprzylgowe trzeci zawias 3D kolor złoty (dopłata do ceny ośc.) 130 | 159,90
- skrzydła bezprzylgowe zawiasy 3D kolor złoty (dopłata do ceny ośc.) 59 | 72,57
- odwrotna przylga – dopłata do skrzydła 214 | 263,22
- odwrotna przylga – trzeci zawias 3D, kolor biały, czarny (dopłata do ceny ośc.) 225 | 276,75
- odwrotna przylga – trzeci zawias 3D, kolor srebrny (dopłata do ceny ośc.) 193 | 237,39
- odwrotna przylga – zawiasy 3D, kolor złoty (dopłata do ceny ośc.) 59 | 72,57
- odwrotna przylga – trzeci zawias 3D, kolor złoty (dopłata do ceny ośc.) 235 | 289,05
- skrzydła przesuwne – pochwyt podłużny 83 | 102,09
- skrzydła przesuwne – zamek hakowy z pochwytami bocznymi 179 | 220,17
- klamka z szyldem (str. 220)

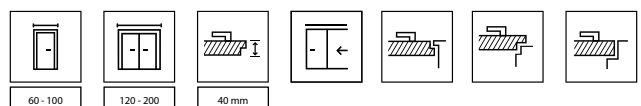



Natura KONCEPT C.6, Dąb, klamka FIUMO srebrna



FORNIR  
NATURALNE  
WYKONCZENIE



EKOLOGICZNE  
LAKIERY WODNE



model A.0



model A.3



model A.9



klamka FIUMO



model C.0



model C.2



model C.4



model C.6



szyba matowa – model A.9



model K.0



model K.1



model K.2



model K.3



od 1555 | **1 912,65**

cena skrzydła netto | **brutto (PLN)**

**Natura KONCEPT**

PREMIUM ●●●

## KOLORYSTYKA

### Okleina Naturalna Dąb Satin ♥♥♥♥♥

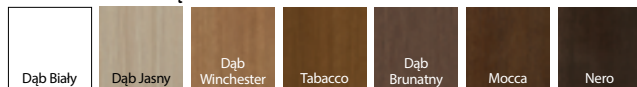

### Okleina Naturalna Select ♥♥♥♥♥



### Okleina Naturalna ♥♥♥♥♥



Specyfiką okleiny naturalnej jest możliwość wystąpienia różnic w usłojeniu i wybarwieniu. Różnice te nie mogą być podstawą uznania reklamacji.

## CENNIK NETTO | BRUTTO PLN (zwróć uwagę na DOPLATY)

| Modele | Okł. Naturalna Select | Okł. Naturalna Dąb | Okł. Naturalna Dąb Satin |
|--------|-----------------------|--------------------|--------------------------|
| A.9 *  | 2 055   2 527,65      | 2 105   2 589,15   | 2 165   2 662,95         |
| C.6 *  | 1 669   2 052,87      | 1 719   2 114,37   | 1 779   2 188,17         |
| K.3 *  | 1 555   1 912,65      | 1 605   1 974,15   | 1 665   2 047,95         |

\* dopłata do gr. A - za 1 płycinę - 25 | 27,06

\* dopłata do gr. C - za 1 płycinę - 55 | 66,42

\* dopłata do gr. K - za 1 płycinę - 105 | 131,61

## INFORMACJE TECHNICZNE

### KONSTRUKCJA SKRZYDŁA

Konstrukcja wykonana z klejonej drewna iglastego i płyty MDF. Dzięki zastosowanej technologii, skrzydło charakteryzuje się wysoką odpornością na odkształcenia. Przygotowanie do skrótu maksymalnie 60 mm.

### WYKOŃCZENIE

Całość pokryta jest okleiną naturalną. Powierzchnia skrzydła zabezpieczona jest ekologicznymi lakierami wodnymi, okleiny z grupy: Select, Naturalny Dąb, Satin (za wyj. Biały) utwardzone są w technologii UV (półmat). Szyba matowa hartowana.

### AKCESORIA

- Drzwi przylgowe: trzy zawiasy czopowe standard lub PRIME
- Drzwi bezprzylgowe, z odwrotną przylgą: dwa zawiasy 3D
- Zamek: na klucz zwykły, z blokadą łazienkową lub dostosowany pod wkładkę patentową
- Pochwyt okrągły (do drzwi przesuwnych)

### OŚCIEŻNICE patrz str. 196 – 214.

#### Rekomendowane ościeżnice przylgowe:

- PORTA SYSTEM

#### Rekomendowane ościeżnice bezprzylgowe:

- PORTA SYSTEM ELEGANCE

- PORTA SYSTEM ELEGANCE 90 stopni

#### Rekomendowane ościeżnice z odwrotną przylgą:

- PORTA SYSTEM z odwrotną przylgą

### UWAGI

- Norma PN EN 14351-2:2018-12.
- Tuleje wentylacyjne dostępne w kolorze srebrnym lub złotym 1 rzęd.
- Możliwość dowolnego zestawienia wymiarów skrzydeł w drzwiach podwójnych.
- Skrzydło podwójne niedostępne z zamkiem magnetycznym.
- Skrzydło bierne w rozmiarach „60” do „100”.
- W skrzydłach podwójnych bezprzylgowych występują dwa skrzydła czynne i bierne w rozmiarach „60” ÷ „100”.
- Zawiasy PRIME lub zawiasy 3D – pakowane z ościeżnicą.

### DOPLATY

|  |              |
|--|--------------|
| - rozmiar „100”  | 54   66,42   |
| - pokrycie okleiną Nat. Dąb Satin Biały  | 268   329,64 |
| - podcięcie, tuleje wentylacyjne   | 39   47,97   |
| - zamek czarny i zawiasy czopowe czarne  | 22   27,06   |
| - zamek magnetyczny z czolem ze stali nierdzewnej  | 49   60,27   |
| - zamek magnetyczny czarny i zawiasy czopowe czarne w drzwiach przylg.                       | 65   79,95   |
| - zamek magnetyczny czarny lub biały w drzwiach bezprzylg.                                   | 65   79,95   |
| - zamek magnetyczny złoty  | 85   104,55  |
| - skrzydła bezprzylgowe trzeci zawias 3D kolor srebrny, biały, czarny (dopłata do ceny ośc.) | 113   138,99 |
| - skrzydła bezprzylgowe trzeci zawias 3D kolor złoty (dopłata do ceny ośc.)                  | 130   159,90 |
| - skrzydła bezprzylgowe zawiasy 3D kolor złoty (dopłata do ceny ośc.)                        | 59   72,57   |
| - odwrotna przylga – dopłata do skrzydła   | 214   263,22 |
| - odwrotna przylga – trzeci zawias 3D, kolor biały, czarny (dopłata do ceny ośc.)            | 225   276,75 |
| - odwrotna przylga – trzeci zawias 3D, kolor srebrny (dopłata do ceny ośc.)                  | 193   237,39 |
| - odwrotna przylga – zawiasy 3D, kolor złoty (dopłata do ceny ośc.)                          | 59   72,57   |
| - odwrotna przylga – trzeci zawias 3D, kolor złoty (dopłata do ceny ośc.)                    | 235   289,05 |
| - skrzydła przesuwne – pochwyt podłużny  | 83   102,09  |
| - skrzydła przesuwne – zamek hakowy z pochwyty bocznymi                                      | 179   220,17 |
| - klamka z szyldem   | (str. 220)   |

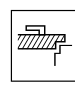
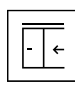
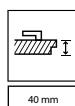
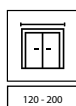
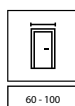
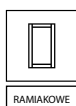



SEVILLA pełne, Dąb Biały, klamka FIORO czarna



FORNIR  
NATURALNE  
WYKONCZENIE



DETAL MA  
ZNACZENIE



EKOLOGICZNE  
LAKIERY WODNE



model pełne



model z szybą



dostawka I



dostawka J



klamka FIORO



profil pliciny

od 1625 | **1998,75**  
cena skrzydła netto | brutto (PLN)

**SEVILLA**

PREMIUM ●●●

## KOLORYSTYKA

Okleina Naturalna Dąb Satin ♥♥♥♥♥

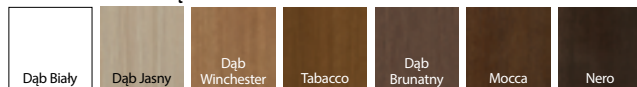

Okleina Naturalna ♥♥♥♥♥

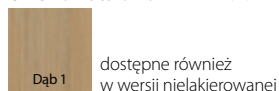

Specyfiką okleiny naturalnej jest możliwość wystąpienia różnic w usłojeniu i wybarwieniu. Różnice te nie mogą być podstawą uznania reklamacji.

## CENNIK NETTO | BRUTTO PLN (zwróć uwagę na DOPLATY)

| Modele         | Okł. Naturalna Dąb | Okł. Naturalna Dąb Satin |
|----------------|--------------------|--------------------------|
| pełne, z szybą | 1 625   1 998,75   | 1 685   2 072,55         |
| dostawka       | 1 285   1 580,55   | 1 325   1 629,75         |

## INFORMACJE TECHNICZNE

### KONSTRUKCJA SKRZYDŁA

Konstrukcja wykonana z klejonej drewna iglastego i płyty MDF. Dzięki zastosowanej technologii, skrzydło charakteryzuje się wysoką odpornością na odkształcenia. Przygotowanie do skrótu maksymalnie 60 mm. Skrzydło ze szczeliną wentylacyjną – skrót do 40 mm.

### WYKOŃCZENIE

Całość pokryta jest okleiną naturalną. Powierzchnia skrzydła zabezpieczona jest ekologicznymi lakierami wodnymi, okleiny z grupy: Naturalny Dąb, Satin (za wyj. Biały) utwardzone są w technologii UV (półmat). Skrzydła dostępne również w wersji nielakerowanej w cenie produktu standardowego. Szyba „chinchilla” lub matowa hartowana. Możliwość wykonania z lustrem na jedną stronę (z drugiej znajduje się płyta).

### AKCESORIA

- Drzwi przylgowe: trzy zawiasy czopowe standard lub PRIME
- Drzwi bezprzylgowe, z odwrotną przylgą: dwa zawiasy 3D
- Zamek: na klucz zwykły, z blokadą łazienkową lub dostosowany pod wkładkę patentową
- Pochwyty okrągły (do drzwi przesuwanych)
- Uszczelka mocująca szybę

### OŚCIEŻNICE patrz str. 196 – 214.

#### Rekomendowane ościeżnice przylgowe:

- PORTA SYSTEM

#### Rekomendowane ościeżnice bezprzylgowe:

- PORTA SYSTEM ELEGANCE
- PORTA SYSTEM ELEGANCE 90 stopni

#### Rekomendowane ościeżnice z odwrotną przylgą:

- PORTA SYSTEM z odwrotną przylgą

### UWAGI

- Norma PN EN 14351-2:2018-12.
- Tuleje wentylacyjne dostępne w kolorze srebrnym lub złotym 1 rząd.
- Możliwość dowolnego zestawienia wymiarów skrzydeł w drzwiach podwójnych.
- Skrzydło podwójne niedostępne z zamkiem magnetycznym.
- Skrzydło bierne w rozmiarach „60” do „100”, lub w rozmiarze „40” (tzw. dostawka).
- W skrzydłach podwójnych bezprzylgowych występują dwa skrzydła czynne i bierne w rozmiarach „60” ÷ „100”.
- Zawiasy PRIME lub zawiasy 3D – pakowane z ościeżnicą.

### DOPLATY

|  |              |
|--|--------------|
| - rozmiar „100”  | 54   66,42   |
| - pokrycie okleiną Nat. Dąb Satin Biały  | 268   329,64 |
| - podcięcie, szczelina lub tuleje wentylacyjne   | 39   47,97   |
| - lustro na jedną stronę   | 161   198,03 |
| - zamek czarny i zawiasy czopowe czarne  | 22   27,06   |
| - zamek magnetyczny z czolem ze stali nierdzewnej  | 49   60,27   |
| - zamek magnetyczny czarny i zawiasy czopowe czarne w drzwiach przylg.                       | 65   79,95   |
| - zamek magnetyczny czarny lub biały w drzwiach bezprzylg.                                   | 65   79,95   |
| - zamek magnetyczny złoty  | 85   104,55  |
| - listwa przymykowa do drzwi dwuskrzydłowych   | 53   65,19   |
| - skrzydła bezprzylgowe trzeci zawias 3D kolor srebrny, biały, czarny (dopłata do ceny ośc.) | 113   138,99 |
| - skrzydła bezprzylgowe trzeci zawias 3D kolor złoty (dopłata do ceny ośc.)                  | 130   159,90 |
| - skrzydła bezprzylgowe zawiasy 3D kolor złoty (dopłata do ceny ośc.)                        | 59   72,57   |
| - odwrotna przylga – dopłata do skrzydła   | 214   263,22 |
| - odwrotna przylga – trzeci zawias 3D, kolor biały, czarny (dopłata do ceny ośc.)            | 225   276,75 |
| - odwrotna przylga – trzeci zawias 3D, kolor srebrny (dopłata do ceny ośc.)                  | 193   237,39 |
| - odwrotna przylga – zawiasy 3D, kolor złoty (dopłata do ceny ośc.)                          | 59   72,57   |
| - odwrotna przylga – trzeci zawias 3D, kolor złoty (dopłata do ceny ośc.)                    | 235   289,05 |
| - skrzydła przesuwne – pochwyty podłużny   | 83   102,09  |
| - skrzydła przesuwne – zamek hakowy z pochwytyami bocznymi                                   | 179   220,17 |
| - klamka z szyldem   | (str. 220)   |

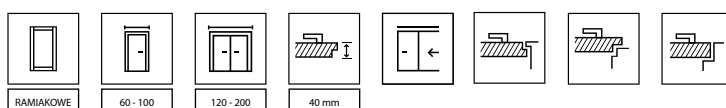



CORDOBA duży szpros, dostawka K, Tabacco, klamka FIORO srebrna



FORNIR  
NATURALNE  
WYKONCZENIE



DETAL MA  
ZNACZENIE



EKOLOGICZNE  
LAKIERY WODNE



CORDOBA  
pełne



CORDOBA  
małe okienko



CORDOBA  
szpros



CORDOBA  
duży szpros



klamka FIORO



CORDOBA  
minimalistyczny ramiak 20°



MADRYT  
ozdobny profil płyciny i ozdobny  
ramiak profilowany



MADRYT  
pełne



MADRYT  
małe okienko



MADRYT  
szpros



MADRYT  
duży szpros

od 1775 | **2183,25**  
cena skrzydła netto | **brutto (PLN)**

# MADRYT, CORDOBA

PREMIUM ●●●

## KOLORYSTYKA

Okleina Naturalna Dąb Satin ♥♥♥♥◇◇

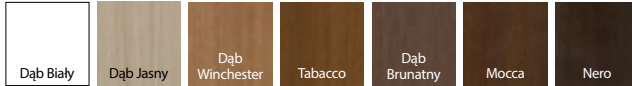

Okleina Naturalna ♥♥♥♥◇◇



dostępne również  
w wersji nielakierowanej

Specyfiką okleiny naturalnej jest możliwość wystąpienia różnic w usłojeniu i wybarwieniu. Różnice te nie mogą być podstawą uznania reklamacji.

## CENNIK NETTO | BRUTTO PLN (zwróć uwagę na DOPLATY)

| MADRYT       | Okł. Naturalna Dąb | Okł. Naturalna Dąb Satin |
|--------------|--------------------|--------------------------|
| pełne        | 1 889   2 323,47   | 1 949   2 397,27         |
| małe okienko | 1 929   2 372,67   | 1 989   2 446,47         |
| szpros       | 1 965   2 416,95   | 2 025   2 490,75         |
| duży szpros  | 2 005   2 466,15   | 2 065   2 539,95         |

| CORDOBA      | Okł. Naturalna Dąb | Okł. Naturalna Dąb Satin |
|--------------|--------------------|--------------------------|
| pełne        | 1 775   2 183,25   | 1 835   2 257,05         |
| małe okienko | 1 815   2 232,45   | 1 875   2 306,25         |
| szpros       | 1 855   2 281,65   | 1 915   2 355,45         |
| duży szpros  | 1 889   2 323,47   | 1 949   2 397,27         |
| dostawka     | 1 510   1 857,30   | 1 550   1 906,50         |

## INFORMACJE TECHNICZNE

### KONSTRUKCJA SKRZYDŁA

Konstrukcja wykonana z klejonej drewna iglastego i płyty MDF. Dzięki zastosowanej technologii, skrzydło charakteryzuje się wysoką odpornością na odkształcenia. Ramiaki skrzydła Cordoba profilowane pod kątem 20°. Przygotowanie do skrótu maksymalnie 60 mm. Skrzydło ze szczeliną wentylacyjną – skróć do 40 mm.

### WYKOŃCZENIE

Całość pokryta jest okleiną naturalną. Powierzchnia skrzydła zabezpieczona jest ekologicznymi lakierami wodnymi, okleiny z grupy: Naturalny Dąb, Satin (za wyj. Biały) utwardzone są w technologii UV (półmat). Skrzydła dostępne również w wersji nielakierowanej w cenie produktu standardowego. Szyba „chinchilla” lub matowa hartowana.

### AKCESORIA

- Drzwi przylgowe: trzy zawiasy czopowe standard lub PRIME
- Drzwi bezprzylgowe, z odwrotną przylgą: dwa zawiasy 3D
- Zamek: na klucz zwykły, z blokadą łazienkową lub dostosowany pod wkładkę patentową
- Pochwyty okrągły (do drzwi przesuwnych)
- Uszczelka mocująca szybę

**OŚCIEŻNICE** patrz str. 196 – 214.

### Rekomendowane ościeżnice przylgowe:

- PORTA SYSTEM

### Rekomendowane ościeżnice bezprzylgowe:

- PORTA SYSTEM ELEGANCE

- PORTA SYSTEM ELEGANCE 90 stopni

### Rekomendowane ościeżnice z odwrotną przylgą:

- PORTA SYSTEM z odwrotną przylgą

### UWAGI

- Norma PN EN 14351-2:2018-12.
- Tuleje wentylacyjne dostępne w kolorze srebrnym lub złotym 1 rząd.
- Możliwość dowolnego zestawienia wymiarów skrzydeł w drzwiach podwójnych.
- Skrzydło podwójne niedostępne z zamkiem magnetycznym.
- Skrzydło bierne w rozmiarach „60” do „100”, lub w rozmiarze „40” (tzw. dostawka).
- W skrzydłach podwójnych bezprzylgowych występują dwa skrzydła czynne i bierne w rozmiarach „60” ÷ „100”.
- Zawiasy PRIME lub zawiasy 3D – pakowane z ościeżnicą.

### DOPLATY

- rozmiar „100” 54 | 66,42
- pokrycie okleiną Nat. Dąb Satin Biały 268 | 329,64
- podcięcie, szczelina lub tuleje wentylacyjne 39 | 47,97
- zamek czarny i zawiasy czopowe czarne 22 | 27,06
- zamek magnetyczny z czołem ze stali nierdzewnej 49 | 60,27
- zamek magnetyczny czarny i zawiasy czopowe czarne w drzwiach przylg. 65 | 79,95
- zamek magnetyczny czarny lub biały w drzwiach bezprzylg. 65 | 79,95
- zamek magnetyczny złoty 85 | 104,55
- listwa przymykowa do drzwi dwuskrzydłowych 53 | 65,19
- skrzydła bezprzylgowe trzeci zawias 3D kolor srebrny, biały, czarny 113 | 138,99 (dopłata do ceny ośc.)
- skrzydła bezprzylgowe trzeci zawias 3D kolor złoty (dopłata do ceny ośc.) 130 | 159,90
- skrzydła bezprzylgowe zawiasy 3D kolor złoty (dopłata do ceny ośc.) 59 | 72,57
- odwrotna przylga – dopłata do skrzydła 214 | 263,22
- odwrotna przylga – trzeci zawias 3D, kolor biały, czarny (dopłata do ceny ośc.) 225 | 276,75
- odwrotna przylga – trzeci zawias 3D, kolor srebrny (dopłata do ceny ośc.) 193 | 237,39
- odwrotna przylga – zawiasy 3D, kolor złoty (dopłata do ceny ośc.) 59 | 72,57
- odwrotna przylga – trzeci zawias 3D, kolor złoty (dopłata do ceny ośc.) 235 | 289,05
- skrzydła przesuwne – pochwyty podłużny 83 | 102,09
- skrzydła przesuwne – zamek hakowy z pochwyty bocznymi 179 | 220,17
- klamka z szyldem (str. 220)

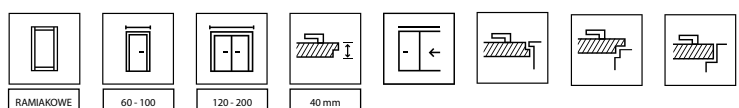



Villadora RETRO, Residence 0, Moduł RETRO, Dąb Biały, klamka LUNGO biała



FORNIR  
NATURALNE  
WYKOŃCZENIE



DETAL MA  
ZNACZENIE



EKOLOGICZNE  
LAKIERY WODNE



Capital 0



Capital 1



Residence 0



Residence 2



klamka LUNGO



Delarte 0



Delarte 1



Delarte 2



Delarte 3



ramka przy płycinie



Empire 0



Empire 1

### PRZEKRÓJ OŚCIEŻNICY VILLADORA RETRO



profil ościeżnicy  
– szeroka listwa 80 mm



moduł Retro  
(korona i listwy ozdobne)

Moduł RETRO  
(komplet)

=

korona

+

listwy ozdobne pion  
(kpl.)

od 2749 | **3 381,27**

cena skrzydła netto | brutto (PLN)

**Villadora RETRO**

PREMIUM ●●●

**KOLORYSTYKA****Okleina Naturalna Dąb Satin** ♥♥♥♥♥

Dąb Biały

Specyfiką okleiny naturalnej jest możliwość wystąpienia różnic w usłojeniu i wybarwieniu. Różnice te nie mogą być podstawą uznania reklamacji.

**CENNIK NETTO | BRUTTO PLN (zwróć uwagę na DOPŁATY)**

| ZAKRES SZEROKOŚCI MURU |              | jednoskrzydłowe  |
|------------------------|--------------|------------------|
| A                      | 75 ÷ 95 mm   | 1 199   1 474,77 |
| B                      | 95 ÷ 115 mm  | 1 229   1 511,67 |
| C                      | 120 ÷ 140 mm | 1 259   1 548,57 |
| D                      | 140 ÷ 160 mm | 1 289   1 585,47 |
| E                      | 160 ÷ 180 mm | 1 319   1 622,37 |
| F                      | 180 ÷ 200 mm | 1 345   1 654,35 |
| G                      | 200 ÷ 220 mm | 1 375   1 691,25 |
| H                      | 220 ÷ 240 mm | 1 405   1 728,15 |
| I                      | 240 ÷ 260 mm | 1 435   1 765,05 |
| J                      | 260 ÷ 280 mm | 1 460   1 795,80 |
| K                      | 280 ÷ 300 mm | 1 489   1 831,47 |

| MODUŁ RETRO                     | jednoskrzydłowe | dwuskrzydłowe    |
|---------------------------------|-----------------|------------------|
| Korona (kpl. / 1 str.)          | 403   495,69    | 807   992,61     |
| Listwy ozdobne (kpl. / 1 str.)  | 373   458,79    | 373   458,79     |
| Korona + listwy (kpl. / 1 str.) | 776   954,48    | 1 180   1 451,40 |

| MODELE                   | Okleina Naturalna Dąb Satin Biały |
|--------------------------|-----------------------------------|
| Empire 0, Capital 0      | 2 935   3 610,05                  |
| Residence 0, Delarte 0   | 3 009   3 701,07                  |
| Empire 1, Capital 1      | 2 749   3 381,27                  |
| Residence 2, Delarte 1-3 | 2 825   3 474,75                  |

Cena ościeżnicy i dopłaty do drzwi dwuskrzydłowych +50%

**INFORMACJE TECHNICZNE****KONSTRUKCJA SKRZYDŁA**

Skrzydło ramowo płycinowe. Rama wykonana z wysokiej jakości klejki sosnowej i materiałów drewnopochodnych, oklejonych naturalną okleiną dębową. Ramki ozdobne wykonane są z litego dębu. Przygotowanie do skrótu maksymalnie 60 mm.

**WYKOŃCZENIE**

Specjalnie dobrana szyba matowa hartowana. Powierzchnia skrzydła zabezpieczona jest ekologicznymi lakierami wodnym.

**AKCESORIA**

- Zamek z czołem srebrny połysk lub złoty połysk: na klucz zwykły, z blokadą łazienkową lub dostosowany pod wkładkę patentową
- 3 zawiasy czopowe regulowane w kolorze srebrnym – pakowane do ościeżnicy. Możliwość zakupu nakładek na zawiasy w kolorze złoty połysk, stare złoto, srebrny połysk – patrz dopłaty.

**UWAGI**

- Norma PN EN 14351-2:2018-12.
- Możliwość dowolnego zestawienia wymiarów skrzydeł w drzwiach podwójnych.
- Skrzydło podwójne niedostępne z zamkiem magnetycznym.
- Skrzydło bierne w rozmiarach „60” do „100”.
- W skrzydłach podwójnych bezprzylgowych występują dwa skrzydła czynne i bierne w rozmiarach „60” ÷ „100”.

**DOPŁATY**

- podcięcie wentylacyjne, szczelina wentylacyjna bez dopłaty 49 | 60,27
- zamek magnetyczny z czołem ze stali nierdzewnej 49 | 60,27 (str. 220)
- klamka z szyldem

**KONSTRUKCJA OŚCIEŻNICY** patrz str. 196 – 214.**Ościeżnica składa się z:**

- belek głównych: poziomej oraz dwóch pionowych wykonanych z materiałów drewnopochodnych i wyposażonych w niezbędne okucia i akcesoria,
- listew opaskowych.

Ościeżnica Villadora Retro jest produkowana i dostarczana do Klienta w postaci kompletu elementów przeznaczonych do składania na miejscu budowy.

**AKCESORIA W CENIE OŚCIEŻNICY**

- Trzy komplety zawiasów czopowych z regulacją 3D
- Uszczelka gumowa na obwodzie ościeżnicy

**ROZMIAR OŚCIEŻNICY, PATRZ STR. 240, TABELA 1**

Dla zakresów szerokości muru (A-K): „60”, „70”, „80”, „90”, „100” i „120” ÷ „200”.

**UWAGI**

- Krajowa Ocena Techniczna ITB-KOT-2018/0358 wydanie 2.
- Montaż ościeżnicy należy wykonać w pomieszczeniach z ostatecznie wykończonymi ścianami (np. tapety) i podłogą (np. parkiet).

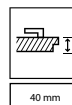
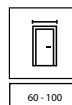
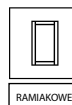

# DRZWI + SYSTEMY ŁAMANE I PRZESUWNE

# 08

→ Rozróżniamy **dwa rodzaje** systemów przesuwnych



SYSTEM WEWNĄTRZŚCIENNY  
**DRZWI CHOWAJĄ SIĘ W ŚCIANĘ**  
w systemach: KOMPAKT, BEZOŚCIEŻNICOWY



SYSTEM NAŚCIENNY  
**DRZWI PRZESUWAJĄ SIĘ WZDŁUŻ ŚCIANY**  
w systemach: PORTA, ALU, BLACK, SLIDE, EFEKT

→ Poznaj **zalety** drzwi łamanych i przesuwnych PORTA

- ✓ Systemy przesuwne są **kompatybilne ze wszystkimi kolekcjami** skrzydeł PORTA.
- ✓ Można je zastosować np. pomiędzy kuchnią i salonem, w ten sposób **integrując oba pomieszczenia, lub dzieląc je** – w zależności od potrzeb.
- ✓ Zajmują mniej miejsca / **zaoszczędzisz przestrzeń.**
- ✓ **Pozwalają na większą swobodę w zakresie ustawiania mebli**, wysokich roślin w donicach czy innych elementów dekoracyjnych.

**Skanuj QR kod**  
i dowiedz się więcej  
o lustrach w skrzydłach  
suwanych







**WSKAZÓWKA!**

Kupuj WYGODNIE w komplecie  
system + skrzydło + pochwyt



od 995 | **1 223,85**

cena skrzydła netto | brutto (PLN)

# Drzwi łamane ALFA



SPÓSOB OTWIERANIA DRZWI\* (rzut z góry)

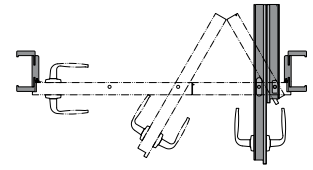

Drzwi prawe

## SKRZYDŁO PRZYLGOWE

**Kompletny zestaw składa się z:**

- systemu prowadzącego (dopłata do zestawu)
- dwuelementowego skrzydła
- ościeżnicy PORTA SYSTEM (zmodyfikowanej)

ALFA, BETA, Dąb Naturalny

## KOLORYSTYKA

Próbki kolorów patrz str. 249 – 256.

Lakier Standard  
Portadecor  
Portasynchro



Portaperfect 3D



Okleina Lakierowana Matt



CPL HQ 0,2 mm

## CENNIK NETTO | BRUTTO PLN (zwróć uwagę na DOPŁATY)

| ALFA     | Lakier Standard, Portadecor, Portasynchro 3D | Portaperfect 3D, CPL HQ gr. I, Okl. Lakierowana Matt |
|----------|--|--|
| Skrzydło | 995   1 223,85                               | 1 095   1 346,85                                     |

Do ceny kompletnego zestawu należy dodać cenę ościeżnicy PORTA SYSTEM do drzwi jednoskrzydłowych we właściwym zakresie regulacji, patrz str. 198.

### DOPLATY

|   |              |
|---|--------------|
| - system prowadzący ALFA (dopłata do zestawu) | 70   86,10   |
| - rozmiar „100”                               | 54   66,42   |
| - wypełnienie płytą wiórową otworową          | 118   145,14 |
| - skrzydło: okl. CPL 0,2 mm – GRUPA II        | 54   66,42   |
| - ościeżnica: okl. CPL 0,2 mm – GRUPA II      | 54   66,42   |
| - tuleje wentylacyjne, podcięcie wentylacyjne | 39   47,97   |
| - klamka z szyldem                            | (str. 220)   |

## INFORMACJE TECHNICZNE

### KONSTRUKCJA SKRZYDŁA

Wypełnienie skrzydła stanowi wkład stabilizujący „plaster miodu” lub płyta wiórowa otworowa wzmocniona wewnętrznym ramiakiem ze sklejki (opcja za dopłatą). ALFA to drzwi dwuelementowe podzielone asymetrycznie z klasycznym zamkiem w skrzydle i zaczepem w profilu ościeżnicy.

### AKCESORIA

- Uszczelka
- Trzy zawiasy chowane srebrne
- Zamek: na klucz zwykły, z blokadą łazienkową lub dostosowany pod wkładkę patentową
- Zaczep zamka

### OŚCIEŻNICE patrz str. 198.

- Ościeżnica PORTA SYSTEM zmodyfikowana, zakres szerokości od B do K.

### UWAGI

- Krajowa Ocena Techniczna ITB-KOT-2017/0184 wydanie 2.
- Wymiary patrz Tabela 1, str. 240.

\*UWAGA: Specyfika okuć przy całkowitym otwarciu skrzydeł powoduje zwężenie światła przejścia (około 10 cm).

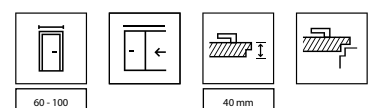

60 - 100

40 mm

od 995 | **1 223,85**

cena systemu netto | **brutto (PLN)**

# Drzwi łamane BETA



BETA



SPOSÓB OTWIERANIA DRZWI\* (rzut z góry)

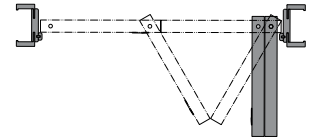

Drzwi prawe

## SKRZYDŁO BEZPRZYLGOWE

**Kompletny zestaw składa się z:**

- systemu prowadzącego (w cenie ościeżnicy)
- dwuelementowego skrzydła
- ościeżnicy PORTA SYSTEM (zmodyfikowanej)

ALFA, BETA, Biały

## KOLORYSTYKA

Próbki kolorów patrz str. 249 – 256.



Lakier Standard  
Portadecor  
Portasynchro



Portaperfect 3D



Okleina Lakierowana Matt



CPL HQ 0,2 mm

## CENNIK NETTO | BRUTTO PLN (zwróć uwagę na DOPLĄTY)

| BETA     | Lakier Standard, Portadecor, Portasynchro 3D | Portaperfect 3D, CPL HQ gr. I, Okl. Lakierowana Matt |
|----------|--|--|
| Skrzydło | 995   1 223,85                               | 1 095   1 346,85                                     |

Do ceny kompletnego zestawu należy dodać cenę ościeżnicy PORTA SYSTEM do drzwi jednoskrzydłowych we właściwym zakresie regulacji, patrz str. 198.

### DOPLĄTY

|   |              |
|---|--------------|
| - system prowadzący BETA w cenie ościeżnicy   | bez dopłaty  |
| - wypełnienie płytą wiórową otworową          | 118   145,14 |
| - skrzydło: okl. CPL 0,2 mm - GRUPA II        | 54   66,42   |
| - ościeżnica: okl. CPL 0,2 mm - GRUPA II      | 54   66,42   |
| - tuleje wentylacyjne, podcięcie wentylacyjne | 39   47,97   |

## INFORMACJE TECHNICZNE

### KONSTRUKCJA SKRZYDŁA

Wypełnienie skrzydła stanowi wkład stabilizujący „plaster miodu” lub płyta wiórowa otworowa wzmocniona wewnętrznym ramiakiem ze sklejki (opcja za dopłatą). BETA to drzwi dwuelementowe podzielone symetrycznie, bez zamka.

### AKCESORIA

- Mechanizm prowadzący
- Uszczelka
- Trzy zawiasy chowane srebrne
- Pochwyty okrągłe

### OŚCIEŻNICE patrz str. 198.

- Ościeżnica PORTA SYSTEM zmodyfikowana, zakres szerokości od B do K.

### UWAGI

- Krajowa Ocena Techniczna ITB-KOT-2017/0184 wydanie 2.
- Wymiary patrz Tabela 1, str. 240.

\*UWAGA: Specyfika okuć przy całkowitym otwarciu skrzydeł powoduje zwężenie światła przejścia (około 10 cm).

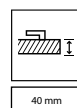
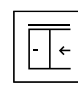
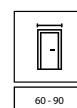

od 560 | **688,80**

cena systemu netto | brutto (PLN)

# System przesuwny PORTA



System przesuwny PORTA, PORTA KONCEPT A.9, Szary

**Kompletny zestaw składa się z:**

- systemu naściennego
- skrzydła\* (w wersji wykonania „przesuwne”)
- ościeżnicy\* (w wersji wykonania „tunel”)

**KOLORYSTYKA** Próbki kolorów patrz str. 249 – 256.

Portadecor  
Portasynchro 3D



Okleina Lakierowana Premium  
Portaperfect 3D  
Okleina Naturalna Dąb Satin  
Okleina Naturalna Select  
Okleina Naturalna Dąb



Okleina Lakierowana Matt



CPL HQ 0,2 mm  
Gladstone / Halifax

**CENNIK NETTO | BRUTTO PLN (zwróć uwagę na DOPŁATY)**

| Modele   | System PORTA |
|--|--------------|
| Portadecor, Portasynchro 3D                                | 560   688,80 |
| CPL HQ gr. I, Portaperfect 3D                              | 570   701,10 |
| Okl. Lakierowana Premium, Okl. Lakierowana Matt, Gladstone | 600   738,00 |
| Okl. Naturalne Select i Naturalna Dąb                      | 685   842,55 |
| Okl. Naturalne Satin                                       | 745   916,35 |

UWAGA! System PORTA możliwy do zastosowania z każdym skrzydłem z kolekcji PORTA w wersji przesuwnej.

**DOPŁATY**

|  |              |
|--|--------------|
| - okl. CPL 0,2 mm - GRUPA II             | 54   66,42   |
| - pokrycie okleiną Nat. Dąb Satin Biały  | 161   198,03 |
| - pokrycie okleiną Nat. Dąb Satin Czarny | 161   198,03 |

\* niezawarte w cenie

**INFORMACJE TECHNICZNE****KONSTRUKCJA**

System składa się z szyny wraz z wózkami jezdnyimi, osłony szyny oraz z belki odbojowej. Osłona i belka odbojowa są wykonane z płyty wiórowej i MDF-u. Okleiny naturalne wykończone lakierem półmatowym.

**AKCESORIA W CENIE SYSTEMU**

- Szyna z wózkami jezdnyimi
- Zaczep zamka
- Uszczelka szczotkowa samoprzylepna
- Element prowadzący i stabilizujący skrzydło w pionie montowany do podłogi

**OŚCIEŻNICE** patrz str. 198.

- Ościeżnica PORTA SYSTEM w wersji wykonania „tunel”.
- Wymiary patrz Tabela 6.

**UWAGI**

- Krajowa Ocena Techniczna ITB-KOT-2017/0184 wydanie 2.
- Zestaw jest uniwersalny co do kierunku i wysunięcia skrzydła. Kierunek można zmieniać poprzez przekręcenie belki odbojowej po lewej lub prawej stronie tunelu PORTA SYSTEM.

od 845 | **1 039,35**

cena systemu netto | brutto (PLN)

# System przesuwny ALU



System przesuwny ALU, PORTA DECOR pełne, Biały



#### Kompletny zestaw składa się z:

- systemu naściennego
- skrzydła\* (w wersji wykonania „przesuwne”)
- ościeżnicy\* (w wersji wykonania „tunel”)

#### KOLORYSTYKA TUNELU

Próbki kolorów patrz str. 249 – 256.



Portadecor  
Portasynchro 3D



Okleina Lakierowana Premium  
Portaperfect 3D  
Okleina Naturalna Dąb Satin  
Okleina Naturalna Select  
Okleina Naturalna Dąb



Okleina Lakierowana Matt



CPL HQ 0,2 mm  
Gładstone / Halifax

#### CENNIK NETTO | BRUTTO PLN (zwróć uwagę na DOPŁATY)

| Modele      | System ALU       |
|-------------|------------------|
| „60”-„90”   | 845   1 039,35   |
| „130”-„170” | 1 690   2 078,70 |

UWAGA! System ALU możliwy do zastosowania z każdym skrzydłem z kolekcji PORTA w wersji przesuwnej.

#### DOPLATY DO TUNELU

|  |              |
|--|--------------|
| - okl. CPL 0,2 mm - GRUPA II             | 54   66,42   |
| - pokrycie okleiną Nat. Dąb Satin Biały  | 161   198,03 |
| - pokrycie okleiną Nat. Dąb Satin Czarny | 161   198,03 |

\* niezawarte w cenie

#### INFORMACJE TECHNICZNE

##### KONSTRUKCJA SYSTEMU PRZESUWNEGO ALU

Oferowany system składa się z szyny jezdnej oraz profilu podtrzymującego skrzydło. Oba elementy wykonane są z estetycznego aluminium.

##### AKCESORIA W CENIE SYSTEMU

- Element prowadzący i stabilizujący skrzydło w pionie montowany do podłogi

##### OŚCIEŻNICE patrz str. 198.

- Ościeżnica PORTA SYSTEM w wersji wykonania „tunel”  
- wymiary patrz TABELA 6.

##### UWAGI

- Zestaw jest uniwersalny co do kierunku i wysunięcia skrzydła.  
- Krajowa Ocena Techniczna ITB-KOT-2017/0184 wydanie 2.  
- W celu prawidłowego zestawienia systemu, ościeżnicy „tunel” oraz skrzydła do kompletu należy dobrać skrzydło o jeden rozmiar większe, np: dla systemu i „tunelu” o szerokościach „70” -> do kompletu skrzydło „80”, dla „80” -> „90”, dla „150” -> 2x „80”, dla „170” -> 2x „90” itd.  
- Brak możliwości wykonania z zamkiem hakowym.

od 715 | **879,45**

cena tunelu netto | brutto (PLN)

# System przesuwny KOMPAKT



zamek hakowy



kasetka konstrukcyjna

System przesuwny KOMPAKT, PORTA KONCEPT A.9, Dąb Skandynawski

## KOLORYSTYKA

Próbki kolorów patrz str. 249 – 256.

Portadecor  
Portasynchro 3DOkleina Lakierowana Premium  
Portaperfect 3DLakier UV Premium Plus  
Okleina Lakierowana MattCPL HQ 0,2 mm  
Gladstone / Halifax

## CENNIK NETTO | BRUTTO PLN (zwróć uwagę na DOPŁATY)

| System KOMPAKT<br>jednoskrzydłowy | Portadecor,<br>Portasynchro 3D | Portaperfect 3D,<br>CPL HQ gr. I,<br>Super Matt | Okl. Lakierowana<br>Premium,<br>Okl. Lakierowana<br>Matt,<br>Gladstone/Halifax | Lakier UV<br>Premium<br>Plus |
|-----------------------------------|--------------------------------|---|--|------------------------------|
| Tunel (125) do<br>kasety PORTA    | 715   879,45                   | 745   916,35                                    | 775   953,25   | 985   1 211,55               |
| Tunel (100)                       | 705   867,15                   | 735   904,05                                    | 765   940,95   | 975   1 199,25               |
| Tunel (150)                       | 729   896,67                   | 759   933,57                                    | 789   970,47   | 999   1 228,77               |

W przypadku drzwi dwuskrzydłowych: cena tunelu +30%

|   |                  |
|---|------------------|
| Kasetka konstrukcyjna<br>125 - pojedyncza | 1 065   1 309,95 |
| Kasetka konstrukcyjna 125<br>- podwójna   | 2 130   2 619,90 |



Możliwość zamówienia tunelu w okleinie naturalnej w PORTA KONTRAKT.

## SPOSÓB OTWIERANIA DRZWI (rzut z góry)

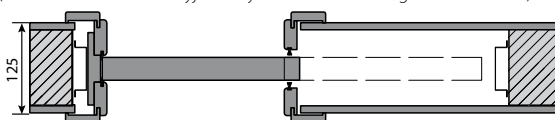
System przesuwny KOMPAKT  
(Tunel + Kasetka konstrukcyjna dedykowane do muru o grubości 125 mm)

Tunele KOMPAKT dedykowane do muru o grubości 100 oraz 150 mm

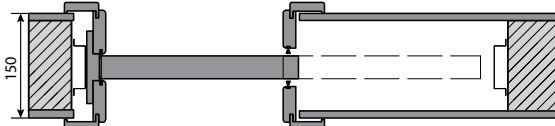
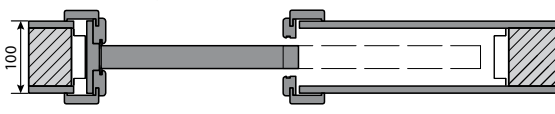

**UWAGA!** Ościeżnica KOMPAKT System produkcji PORTA jest przeznaczona do współpracy z kasetami PORTA oraz kasetami wiodącymi producentów europejskich. Przy czym zalecane jest sprawdzenie wymiarów  $S_d/H_d$  przed przystąpieniem do montażu ościeżnicy KOMPAKT na kasetach stalowych innych producentów.

## INFORMACJE TECHNICZNE

### KONSTRUKCJA SYSTEMU KOMPAKT

System do muru 125 mm składa się z kasety stalowej ze stali ocynkowanej wraz z kompletnym systemem jezdny, stanowiącej konstrukcję wewnątrz ściany oraz tunelu wykonanego z płyty wiórowej i MDF-u.

### AKCESORIA W CENIE ZESTAWU

- Kasetka konstrukcyjna dedykowana do muru o grubości 125 mm
- Szyna z wózkami jezdny i elementem prowadzącym skrzydło montowanym do podłogi
- Zaczep zamka hakowego (opcja za dopłatą do skrzydła)
- Uszczelka szczotkowa przeciwkurzowa wciskana (tunele dedykowane do muru o grubości 125 oraz 150 mm)
- Tunel dedykowany do muru o grubości 125 mm

### OŚCIEŻNICE

- Ościeżnice wykonane w wersji „tunel” dostępne w wersjach dedykowanych do murów o gr. 100, 125 oraz 150 mm.

- Ościeżnica wykonana w wersji „tunel” dedykowana do muru o grubości 125 mm jest kompatybilna z kasetą konstrukcyjną PORTA.
- Wszystkie powyższe tunele są kompatybilne z kasetami konstrukcyjnymi czołowych producentów europejskich (należy sprawdzić wymiary  $S_d/H_d$ ).
- KOMPAKT, wymiary patrz str. 244 TABELA 6.

### UWAGI

- System przygotowany do ścianek kartonowo-gipsowych o grubości 125 mm.
- Krajowa Ocena Techniczna ITB-KOT-2017/0184 wydanie 2.
- Istnieje możliwość zamówienia dodatkowych poszerzeń symetrycznych i niesymetrycznych tuneli (zamówienie kontraktowe).
- Tunel 100 mm dostępny ze skrzydłami bez ramek.

### DOPŁATY

- okl. CPL 0,2 mm - GRUPA II
- system synchronizacji zamykania - drzwi podwójne

54 | 66,42  
175 | 215,25

od 2466 | **3 033,18**

cena kompletu netto | **brutto (PLN)**

# System przesuwny BEZOŚCIEŻNICOWY



System przesuwny BEZOŚCIEŻNICOWY, Lakier Premium



skrzydło z zamkiem hakowym



dedykowane pochwyty  
(okrągły lub kwadratowy)

## KOLORYSTYKA jak na stronie 29

### SPOSÓB OTWIERANIA DRZWI (rzut z góry)

System nie wymaga zastosowania ościeżnicy i opasek maskujących. Kasetka przeznaczona jest do montażu w ścianach kartonowo-gipsowych.

System przesuwny dedykowany do muru o grubości 100 mm.



System przesuwny dedykowany do muru o grubości 125 mm.



## CENNIK NETTO | BRUTTO PLN (zwróć uwagę na DOPŁATY)

**NOWOŚĆ**

|                                  |                   |                   |                        |              |   |                     |                       |                      |
|----------------------------------|-------------------|-------------------|------------------------|--------------|---|---------------------|-----------------------|----------------------|
| System przesuwny bezościeżnicowy | Lakier podkładowy | Lakier UV Premium | Lakier UV Premium Plus | Portadecor   | Portalamino, Okł. Lakierowana Matt, Portaperfect 3D, CPL HQ gr. I | Gladstone / Halifax | Okł. Naturalna Select | Okł. Naturalna Satin |
| Skrzydło                         | 555   682,65      | 619   761,37      | 890   1 094,70         | 495   608,85 | 545   670,35  | 915   1 125,45      | 1 049   1 290,27      | 1 159   1 425,57     |

System przesuwny bezościeżnicowy

Kaseta konstrukcyjna | 1 911 | 2 350,53

## INFORMACJE TECHNICZNE

### KONSTRUKCJA SYSTEMU PRZESUWNEGO BEZOŚCIEŻNICOWEGO

System przesuwny wykonany jest z profili aluminiowych dostosowanych do zabudowy w systemach KG lub ścian murowanych z pełnej cegły. Możliwy do zastosowania ze skrzydłami o grubości 40 mm.

System wyposażony jest w komplet akcesoriów i funkcji umożliwiających precyzyjną instalację systemu oraz regulację skrzydła (regulacja głębokości chowania się skrzydła w systemie, regulacja położenia skrzydła względem ościeżnicy – na wysokości +/- 2,5 mm) oraz demontowalną belkę odbojową umożliwiającą wymianę skrzydła, komplet uszczelek, prowadnice, łożyskowane rolki.

### AKCESORIA W CENIE

- Kaseta konstrukcyjna
- Zaczep zamka hakowego (opcja za dopłatą do skrzydła)

### KONSTRUKCJA SKRZYDŁA

Wypełnienie stanowi „plaster miodu” lub płyta wiórowa otworowa (opcja za dopłatą). Całość obłożona jest płytą HDF.

### UWAGI

- Norma PN EN 14351-2:2018-12. – skrzydło.
- Krajowa Ocena Techniczna ITB-KOT-2020/1281 wyd.1 – system przesuwny.
- System przygotowany do ścianek kartonowo-gipsowych o grubości 100 mm lub 125 mm.
- Wymiary patrz str. 244 TABELA 6.

### DOPLATY

|   |              |
|---|--------------|
| - wypełnienie płytą wiórową otworową                        | 118   145,14 |
| - zamek hakowy z pochwyty                                   | 321   394,83 |
| - pochwyty okrągły lub kwadratowy                           | 97   119,31  |
| - okł. CPL 0,2 – GRUPA II                                   | 54   66,42   |
| - pokrycie okleiną Nat. Dąb Satin Biały, Nat. Select Czarna | 268   329,64 |
| - pokrycie okleiną Nat. Jesion, Dąb 1, Dąb Matowy           | 50   61,50   |
| - pokrycie okleiną Nat. Orzech                              | 180   221,40 |

od 1452 | **1 785,96**

cena kompletu netto | brutto (PLN)

# System przesuwny BLACK



Typ REA



Typ LUNA



pochwyt Black 1

System przesuwny BLACK Rea



model 1

model 2

model 3

model 4

model 5

## KOLORYSTYKA

### Lakier UV Premium ♥♥♥♥♥◇



Biały

### Lakier UV Premium PLUS ♥♥♥♥♥◇



Biały

## CENNIK NETTO | BRUTTO PLN (zwróć uwagę na DOPŁATY)

| System BLACK     | Lakier UV Premium | Lakier UV Premium Plus |
|------------------|-------------------|------------------------|
| Skrzydło         | 895   1 100,85    | 1 040   1 279,20       |
| System przesuwny | 557   685,11      |                        |

## INFORMACJE TECHNICZNE

### KONSTRUKCJA SKRZYDŁA

Wypełnienie stanowi „plaster miodu” lub płyta wiórowa otworowa (opcja za dopłatą). Całość obłożona jest płytą HDF.

### AKCESORIA W CENIE ZESTAWU

- Prowadnica 2000 mm

### UWAGI

- Norma PN EN 14351-2:2018-12.
- Zestaw jest uniwersalny co do kierunku i wysunięcia skrzydła.
- System przeznaczony do montażu w otworze mniejszym o rozmiar względem typowego. Szczegóły patrz str. 245 TABELA 6.
- Brak możliwości wykonania z zamkiem hakowym.
- W przypadku systemu dwuskrzydłowego należy zamówić dwa systemy, dwa skrzydła i kłamrę łączącą.
- Przy zastosowaniu tulejek dystansowych możliwość odsunięcia skrzydła od ściany o 10 mm. Możliwość współpracy systemu BLACK ze skrzydłami suwanymi z pozostałych kolekcji PORTA:
- System BLACK typ LUNA do zamówienia z każdym skrzydłem suwanym.
- System BLACK typ REA do zastosowania wyłącznie ze skrzydłami ramiakowymi i płytowymi z wypełnieniem płyta wiórowa otworowa.

### DOPLATY

- wypełnienie płytą wiórową otworową 118 | 145,14
- pochwyt BLACK 1 jednostronny 42 | 51,66
- pochwyt podłużny do drzwi przesuwnych 83 | 102,09
- kłamra łącząca do rozwiązań dwuskrzydłowych 22 | 27,06
- komplet dwóch domykaczy 161 | 198,03
- komplet pięciu tulejek dystansowych 86 | 105,78



# SLIDE

od 1572 | **1 933,56**

cena kompletu netto | brutto (PLN)



System przesuwny SLIDE

# EFEKT

od 2040 | **2 509,20**

cena kompletu netto | brutto (PLN)



System przesuwny EFEKT

## KOLORYSTYKA System SLIDE

### Okleina Portaperfect 3D



### Gladstone / Halifax

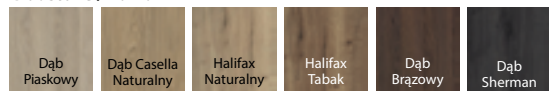

## KOLORYSTYKA System EFEKT

### Okleina Portaperfect 3D



### Gladstone / Halifax

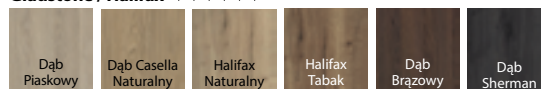

### Lakier Premium



### Okleina Lakierowana Matt



## CENNIK NETTO | BRUTTO PLN (zwróć uwagę na DOPŁATY)

| System SLIDE     | Portaperfect 3D | Gladstone/ Halifax |
|------------------|-----------------|--------------------|
| Skrzydło         | 709   872,07    | 1 089   1 339,47   |
| System przesuwny | 863   1 061,49  |                    |

| System EFEKT     | Lakier UV Premium | Portaperfect 3D, Okleina Lakierowana Matt | Gladstone/Halifax |
|------------------|-------------------|---|-------------------|
| Skrzydło         | 1 009   1 241,07  | 800   984,00                              | 1 174   1 444,02  |
| System przesuwny | 1 240   1 525,20  |   |                   |

## INFORMACJE TECHNICZNE

### System SLIDE

#### KONSTRUKCJA SKRZYDŁA

Wypełnienie stanowi płyta wiórowa otworowa. Całość obłożona jest płytą HDF.

#### AKCESORIA W CENIE ZESTAWU

- Prowadnica 2000 mm
- Komplet dwóch domykaczy

#### UWAGI

- Norma PN EN 14351-2:2018-12.
- System przeznaczony do montażu w otworze mniejszym o rozmiar względem typowego. Szczegóły patrz str. 245 TABELA 6.
- Brak możliwości wykonania z zamkiem hakowym.

#### DOPŁATY

- pochwyty podłużny do drzwi przesuwnych 83 | 102,09

### System EFEKT

#### KONSTRUKCJA SKRZYDŁA

Wypełnienie stanowi płyta wiórowa otworowa. Całość obłożona jest płytą HDF.

#### AKCESORIA W CENIE

- Prowadnice

#### UWAGI

- Norma PN EN 14351-2:2018-12.
- Brak możliwości wykonania z zamkiem hakowym.
- Nośność systemu: 80 kg.
- Szczelina pomiędzy skrzydłem a ścianą: 10 mm. Zwiększenie tego wymiaru jest możliwe na etapie montażu, poprzez zastosowania podkładki dystansującej pod górną część (podkładka nie jest elementem zestawu) lub poprzez zamówienie skrzydła dopasowanego pod żadaną wielkość szczeliny (realizacja Dział Kontraktów).
- System przeznaczony do montażu w otworze mniejszym o trzy rozmiary względem typowego, np. dla otworu „60” -> do kompletu skrzydło „90”.
- Wymiary patrz str. 245 TABELA 6.

#### DOPŁATY

- rozmiar „100” i „110” 54 | 66,42
- pochwyty podłużny do drzwi przesuwnych 83 | 102,09

# DRZWI TECHNICZNE I WEJŚCIOWE

# 09, 10

## → Zestawienie **dostępnych modeli**



PLASKIE – mieszany układ okleiny naturalnej\*



PLASKIE – pionowy układ okleiny naturalnej, syntetycznej i Gladstone/Halifax



PLASKIE – poziomy układ okleiny naturalnej i Gladstone/Halifax



intarsje 1



intarsje 3



intarsje 4



intarsje 6



intarsje 7



intarsje 8



intarsje 9

### PREZENTOWANE MODELE SĄ DOSTĘPNE W KOLEKCJACH:



#### **DRZWI TECHNICZNYCH**

Akustyczne 27 dB, 32 dB, INNOVO 37 dB, PORTA SILENCE 37 dB, EI 30, INNOVO 42 dB, Akustyczne 42 dB, Przeciwpożarowe EI 30, EI 60



#### **DRZWI WEWNĘTRZNYCH WEJŚCIOWYCH**

(zwróć uwagę na oznaczenie RC\* przy kolekcjach) AGAT, OPAL, EXTREME RC 2, EXTREME RC 3, EXTREME RC 4, GRANIT kl. C

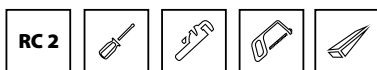

Klasa Odporności (RC 2) – poziom odporności na próby włamania, z użyciem prostych narzędzi, np. śrubokręt, klin, obcęgi, młotek.

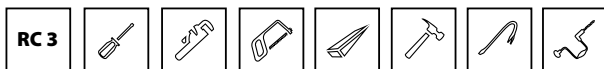

Klasa Odporności (RC 3) – poziom odporności na próby włamania, z użyciem takich narzędzi jak, np. stalowy łom, wbijaki, mechaniczna wiertarka.

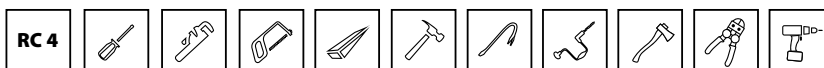

Klasa Odporności (RC 4) – poziom odporności na próby włamania, z użyciem takich narzędzi jak, np. siekiera, nożyce do cięcia drutu i wiertarka.

\* **Klasa Odporności (RC – Resistance Class)** – poziom odporności na próby włamania, który zapewnia wyrób.

#### **UWAGA!** Modele z intarsjami:

- okleiny syntetyczne – usłojenie pionowe,
- pokrycie Gladstone/Halifax - dostępne modele 3, 6, 9 – usłojenie zgodnie z kierunkiem intarsji,
- okleiny naturalne – usłojenie zgodnie z kierunkiem intarsji.

\* model dostępny tylko w okleinach: Naturalnej Select, Naturalnej Dąb, Jesion, Orzech



**WSKAZÓWKA!**

Kupuj WYGODNIE w komplecie  
drzwi + klamka





Akustyczne 32 dB, Biały

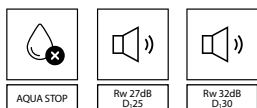

wszystkie dostępne modele patrz str. 146

**W cenie**

- skrzydło
- ościeżnica

**DRZWI POSIADAJĄ KLASĘ IZOLACYJNOŚCI AKUSTYCZNEJ:**

- Rw=27 dB (27÷31 dB)\*
- Rw=32 dB (32÷36 dB)\*

\* Szczegółowe wyniki badań dostępne u producenta

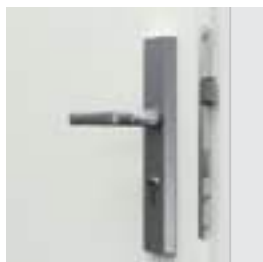

zamek pod wkładkę patentową



zawias trójelementowy

**CENNIK NETTO | BRUTTO PLN (zwróć uwagę na DOPŁATY)****27 dB**

| typ ościeżnicy      | CPL HQ 0,2 gr. I | CPL HQ 0,7 gr. I | Gladstone/Halifax (ukł.poziomy) | Okleiny Naturalne |
|---------------------|------------------|------------------|---------------------------------|-------------------|
| stalowa             | 1 525   1 875,75 | 1 655   2 035,65 | 1 655   2 035,65                | 2 035   2 503,05  |
| regulowana zakres A | 1 520   1 869,60 | 1 650   2 029,50 | 1 685   2 072,55                | 2 375   2 921,25  |

**32 dB**

| typ ościeżnicy            | CPL HQ 0,2 gr. I | CPL HQ 0,7 gr. I | Gladstone/Halifax (ukł.poziomy) | Okleiny Naturalne |
|---------------------------|------------------|------------------|---------------------------------|-------------------|
| stalowa kątowa            | 1 720   2 115,60 | 1 850   2 275,50 | 1 850   2 275,50                | 2 210   2 718,30  |
| regulowana zakres A       | 1 660   2 041,80 | 1 790   2 201,70 | 1 850   2 275,50                | 2 540   3 124,20  |
| regulowana zakres B, C    | 1 735   2 134,05 | 1 865   2 293,95 | 1 925   2 367,75                | 2 625   3 228,75  |
| regulowana zakres D, E    | 1 780   2 189,40 | 1 910   2 349,30 | 1 970   2 423,10                | 2 670   3 284,10  |
| regulowana zakres F       | 1 795   2 207,85 | 1 925   2 367,75 | 1 985   2 441,55                | 2 705   3 327,15  |
| regulowana zakres G, H    | 1 855   2 281,65 | 1 985   2 441,55 | 2 045   2 515,35                | 2 765   3 400,95  |
| regulowana zakres I, J, K | 1 910   2 349,30 | 2 040   2 509,20 | 2 100   2 583,00                | 2 840   3 493,20  |

od 1520 | 1 869,60

cena drzwi netto | brutto (PLN)

# Akustyczne 27 dB, 32 dB

## KOLORYSTYKA

### Laminat CPL HQ 0,2

### Laminat CPL 0,7

### Okleina Naturalna Select

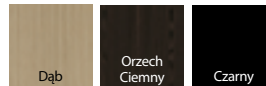
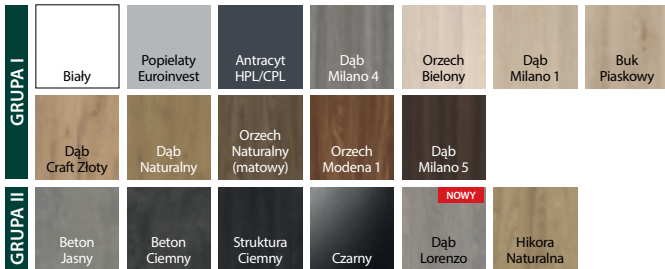

### Okleina Naturalna



**UWAGA!** Okleiny naturalne (z wyj. Okł. Nat. Jesion i Orzech) możliwe do wykonania w pionowym lub poziomym układzie usłojenia (dotyczy skrzydła).

### Gladstone / Halifax

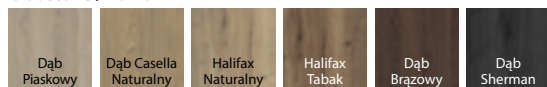

### Okleina Naturalna Dąb Satin

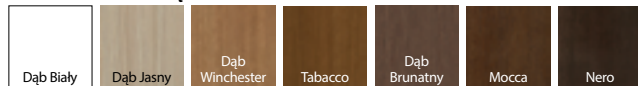

## INFORMACJE TECHNICZNE

### AKCESORIA

- Trzy zawiasy czopowe (ośc. regulowana PORTA SYSTEM 27 dB), lub trójelementowe (regulowana PORTA SYSTEM 32 dB i ośc. stalowa 27 dB, 32 dB)
- Zamek dostosowany pod wkładkę patentową
- Uszczelka progowa samoopadająca
- Uszczelka w ościeżnicy
- Ościeżnica
- W wykonaniu CPL HQ oraz Gladstone/Halifax boki skrzydła pokryte są taśmą ABS

### OŚCIEŻNICE

- Ościeżnica PORTA SYSTEM regulowana (drzwi 27 dB).  
Prezentowana cena drzwi obejmuje ościeżnicę o zakresie szerokości „A”.
- Ościeżnica PORTA SYSTEM regulowana wzmocniona (drzwi 32 dB).
- Ościeżnica stalowa kątowna, o szerokości 100 mm.
- Ościeżnica PROJEKT BIS, PROJEKT Premium.

### UWAGI

- Krajowa Ocena Techniczna ITB-KOT-2017/0096 wydanie 2 (Rw=27 dB).
- Krajowa Ocena Techniczna ITB-KOT-2017/0007 wydanie 2 (Rw=32 dB).
- Podane ceny drzwi 27 dB i 32 dB z ościeżnicą regulowaną dotyczą drzwi z ościeżnicą na największą szerokość muru.
- Klasa izolacyjności akustycznej Rw=27 dB (zakres 27÷31 dB) D<sub>1</sub>=25 dB.
- Klasa izolacyjności akustycznej Rw=32 dB (zakres 32÷36 dB) D<sub>1</sub>=30 dB.
- Skrzydło 32 dB przystosowane do montażu samozamykacza.
- Rozmiar „60” tylko dla skrzydeł płaskich.
- **Dolna krawędź skrzydła w wykonaniu syntetycznym zabezpieczona przed wilgocią w technologii TechnoPORTA AQUA STOP.**

### DOPLATY

- rozmiar „100” 54 | 66,42
- dyble lub kotwy montażowe (ościeżnica stalowa) 39 | 47,97
- regulowany zaczep zamka w ośc. stalowej 27 | 33,21
- zawiasy trójelementowe z ośc. PORTA SYSTEM 27 dB 129 | 158,67
- intarsje w okł. Nat. (na 1 str., na dwie str. cena x 2) 41 | 50,43
- intarsje w okł. Synt. (na 1 str., na dwie str. cena x 2) 39 | 47,97
- ościeżnica: farba poliesterowa – GRUPA II 22 | 27,06
- ościeżnica: farba poliesterowa – GRUPA III 54 | 66,42
- ościeżnica: okł. CPL 0,2 mm – GRUPA II 54 | 66,42
- ościeżnica: okł. Nat. Czarna 161 | 198,03
- ościeżnica: okł. Nat. Dąb Satin (pozostałe kolory) 54 | 66,42
- ościeżnica: okł. Nat. Dąb Satin Biały 161 | 198,03
- ościeżnica: okł. Nat. Orzech 86 | 105,78
- skrzydło: kolory Gladstone/Halifax w ukł. pionowym 140 | 172,20
- skrzydło: okł. CPL 0,2 mm i 0,7 mm – GRUPA II 54 | 66,42
- skrzydło: model z mieszanym ukł. okł. Nat. Dąb, Jesion, Orzech 321 | 394,83
- skrzydło: model z mieszanym ukł. okł. Nat. Select 321 | 394,83
- skrzydło: okł. Nat. Dąb Satin (pozostałe kolory) 81 | 99,63
- skrzydło: okł. Nat. Dąb Satin Biały 321 | 394,83
- skrzydło: okł. Nat. Orzech 140 | 172,20
- skrzydło: okł. Nat. Select Czarna 321 | 394,83
- profil ośc. stalowej do Nakładki PROJEKT BIS 59 | 72,57
- profil ośc. stalowej do Nakładki PROJEKT Premium 95 | 116,85
- profil ośc. stalowej od 101 do 150 mm 59 | 72,57
- profil ośc. stalowej od 151 do 270 mm 118 | 145,14
- profil ośc. stalowej od 271 do 390 mm 178 | 218,94
- profil ośc. stalowej od 80 do 100 mm bez dopłaty
- wzmocnienie pod samozamykacz w ośc. PORTA SYSTEM 42 | 51,66
- wzmocnienie pod samozamykacz - skrzydło 27 dB 28 | 34,44
- wzmocnienie pod samozamykacz w ośc. stalowej 42 | 51,66
- klamka z szyldem (str. 233)

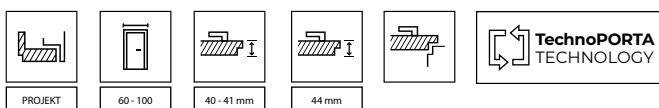



INNOVO 37 dB, Czarny



AQUA STOP

Rw 37dB  
D,35

wszystkie dostępne modele patrz str. 146

**W cenie kompletu drzwi**

- skrzydło
- ościeżnica

**DRZWI PORTA INNOVO 37 dB  
POSIADAJĄ KLASĘ IZOLACYJNOŚCI  
AKUSTYCZNEJ:**

- Rw=37 dB (37÷41 dB)



zamek pod wkładkę patentową



uszczelka progowa automatyczna



zawiasy trójelementowe



zawiasy trójelementowe

**CENNIK NETTO | BRUTTO PLN (zwróć uwagę na DOPŁATY)**

| typ ościeżnicy        | CPL HQ 0,2 gr. I | CPL HQ 0,7 gr. I | Gladstone/Halifax<br>(ukł.poziomy) |
|-----------------------|------------------|------------------|------------------------------------|
| stalowa               | 2 060   2 533,80 | 2 190   2 693,70 | 2 190   2 693,70                   |
| regulowana zakres C   | 2 240   2 755,20 | 2 370   2 915,10 | 2 430   2 988,90                   |
| regulowana zakres D-E | 2 325   2 859,75 | 2 455   3 019,65 | 2 515   3 093,45                   |
| regulowana zakres F-H | 2 350   2 890,50 | 2 480   3 050,40 | 2 540   3 124,20                   |
| regulowana zakres I-K | 2 425   2 982,75 | 2 555   3 142,65 | 2 615   3 216,45                   |

od 2060 | **2 533,80**

cena drzwi netto | brutto (PLN)

# INNOVO 37 dB

## KOLORYSTYKA

Laminat CPL HQ 0,2 ◆◆◆◆◆◆◆◆

Laminat CPL 0,7 ◆◆◆◆◆◆◆◆

|          |                 |                      |                           |                 |                                 |                  |              |
|----------|-----------------|----------------------|---------------------------|-----------------|---------------------------------|------------------|--------------|
| GRUPA I  | Biały           | Popielaty Euroinvest | Antracyt HPL/CPL          | Dąb Milano 4    | Orzech Bielony                  | Dąb Milano 1     | Buk Piaskowy |
|          | Dąb Craft Złoty | Dąb Naturalny        | Orzech Naturalny (matowy) | Orzech Modena 1 | Dąb Milano 5                    |                  |              |
| GRUPA II | Beton Jasny     | Beton Ciemny         | Struktura Ciemny          | Czarny          | Dąb Lorenzo <small>NOWY</small> | Hikora Naturalna |              |

Gladstone / Halifax ◆◆◆◆◆◆◆◆

|              |                       |                   |               |             |             |
|--------------|-----------------------|-------------------|---------------|-------------|-------------|
| Dąb Piaskowy | Dąb Casella Naturalny | Halifax Naturalny | Halifax Tabak | Dąb Brązowy | Dąb Sherman |
|--------------|-----------------------|-------------------|---------------|-------------|-------------|

## INFORMACJE TECHNICZNE

### KONSTRUKCJA SKRZYDŁA

Wypełnienie skrzydła stanowi specjalna 3 warstwowa konstrukcja akustyczna INNOVO w ramie z klejonki drewna iglastego. Całość obłożona jest płytą HDF. Dostępne w wersji przylgowej. Boki skrzydła pokryte są taśmą ABS.

### AKCESORIA

- Dwa lub trzy zawiasy trójelementowe
- Zamek o najwyższej 3 klasie kategorii użytkowania wg PN-EN 12209
- Uszczelka progowa, automatyczna

### OŚCIEŻNICE

- Ościeżnica regulowana wzmocniona PORTA SYSTEM o zakresie grubości muru od 120 do 300 mm.
- Ościeżnica stalowa kątowna o szerokości profilu 100 mm. Wykonana z blachy stalowej obustronnie ocynkowanej, o grubości 1,5 mm

### UWAGI

- Norma PN EN 14351-2:2018-12.
- W przypadku zastosowania innych okuć niż proponowane przez firmę PORTA, należy kierować się wytycznymi zawartymi w karcie gwarancyjnej.
- Dostępne wyłącznie w wersji płaskie, z intarsjami.
- Skrzydło przystosowane do montażu samozamykacza.
- Drzwi wyposażone w zamek z trzpieniem 9 x 9 mm. Wybierając dedykowane klamki z oferty PORTA należy dokupić metalową redukcję zamka 9/8.
- **Dolna krawędź zabezpieczona przed wilgocią w technologii TechnoPORTA AQUA STOP.**

### DOPLĄTY

|  |              |
|--|--------------|
| - rozmiar „100”  | 54   66,42   |
| - intarsje w okl. Synt. (na 1 str., na dwie str. cena x 2) | 39   47,97   |
| - ościeżnica: farba poliesterowa – GRUPA II                | 22   27,06   |
| - ościeżnica: farba poliesterowa – GRUPA III               | 54   66,42   |
| - ościeżnica: okl. CPL 0,2 mm – GRUPA II                   | 54   66,42   |
| - skrzydło: kolory Gladstone/Halifax w ukł. pionowym       | 140   172,20 |
| - skrzydło: okl. CPL 0,2 mm i 0,7 mm – GRUPA II            | 54   66,42   |
| - profil ośc. stalowej od 101 do 150 mm                    | 59   72,57   |
| - profil ośc. stalowej od 151 do 270 mm                    | 118   145,14 |
| - profil ośc. stalowej od 271 do 390 mm                    | 178   218,94 |
| - wzmocnienie pod samozamykacz w ośc. PORTA SYSTEM         | 42   51,66   |
| - wzmocnienie pod samozamykacz w ośc. stalowej             | 42   51,66   |
| - klamka z szyldem   | (str. 233)   |

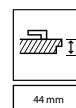
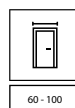



SILENCE, Dąb Milano 5 (niestandardowe wykonanie PORTA KONTRAKT)

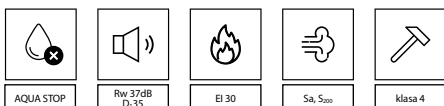

wszystkie dostępne modele patrz str. 146

**W cenie kompletu drzwi**

- skrzydło
- ościeżnica

**DRZWI PORTA SILENCE  
POSIADAJĄ KLASĘ  
IZOLACYJNOŚCI AKUSTYCZNEJ:**

- $R_w=37$  dB (37÷41 dB)\*

\* Szczegółowe wyniki badań dostępne u producenta



zamek pod wkładkę patentową



zawiasy obiektywne



uszczelka progowa automatyczna

**CENNIK NETTO | BRUTTO PLN (zwróć uwagę na DOPŁATY)****37 dB**

| typ ościeżnicy            | CPL HQ 0,2 gr. I | CPL HQ 0,7 gr. I | Gladstone/Halifax (ukł.poziomy) | Okleiny Naturalne |
|---------------------------|------------------|------------------|---------------------------------|-------------------|
| stalowa                   | 2 345   2 884,35 | 2 475   3 044,25 | 2 475   3 044,25                | 3 225   3 966,75  |
| MDF przylgowa             | 2 060   2 533,80 | 2 190   2 693,70 | 2 220   2 730,60                | 3 320   4 083,60  |
| MDF bezprzylgowa          | 2 545   3 130,35 | 2 675   3 290,25 | 2 705   3 327,15                | 3 765   4 630,95  |
| regulowana zakres C       | 2 705   3 327,15 | 2 835   3 487,05 | 2 895   3 560,85                | 4 030   4 956,90  |
| regulowana zakres D, E    | 2 795   3 437,85 | 2 925   3 597,75 | 2 985   3 671,55                | 4 120   5 067,60  |
| regulowana zakres F, G, H | 2 810   3 456,30 | 2 940   3 616,20 | 3 000   3 690,00                | 4 135   5 086,05  |
| regulowana zakres I, J, K | 2 895   3 560,85 | 3 025   3 720,75 | 3 085   3 794,55                | 4 220   5 190,60  |

**37 dB, EI 30**

| typ ościeżnicy            | CPL HQ 0,2 gr. I | CPL HQ 0,7 gr. I | Gladstone/Halifax (ukł.poziomy) | Okleiny Naturalne |
|---------------------------|------------------|------------------|---------------------------------|-------------------|
| stalowa                   | 2 520   3 099,60 | 2 650   3 259,50 | 2 650   3 259,50                | 3 380   4 157,40  |
| MDF przylgowa             | 2 235   2 749,05 | 2 365   2 908,95 | 2 395   2 945,85                | 3 470   4 268,10  |
| MDF bezprzylgowa          | 2 735   3 364,05 | 2 865   3 523,95 | 2 895   3 560,85                | 3 945   4 852,35  |
| regulowana zakres C       | 2 895   3 560,85 | 3 025   3 720,75 | 3 085   3 794,55                | 4 195   5 159,85  |
| regulowana zakres D, E    | 2 985   3 671,55 | 3 115   3 831,45 | 3 175   3 905,25                | 4 285   5 270,55  |
| regulowana zakres F, G, H | 3 000   3 690,00 | 3 130   3 849,90 | 3 190   3 923,70                | 4 300   5 289,00  |
| regulowana zakres I, J, K | 3 090   3 800,70 | 3 220   3 960,60 | 3 280   4 034,40                | 4 390   5 399,70  |



od 2060 | **2 533,80**

cena drzwi netto | brutto (PLN)

# SILENCE 37 dB, EI 30

## KOLORYSTYKA

### Laminat CPL HQ 0,2

### Laminat CPL 0,7

### Okleina Naturalna Select

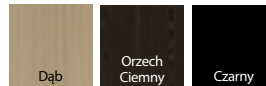
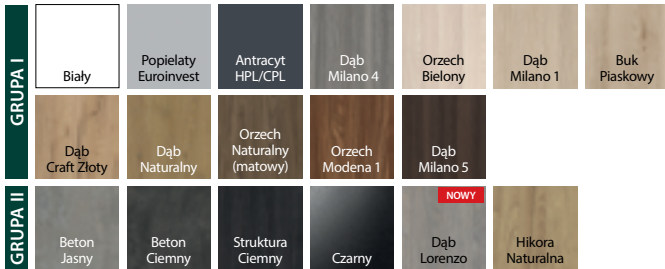

### Okleina Naturalna



**UWAGA!** Okleiny naturalne (z wyj. Okl. Nat. Jesion i Orzech) możliwe do wykonania w pionowym lub poziomym układzie ustojenia (dotyczy skrzydła).

### Gladstone / Halifax

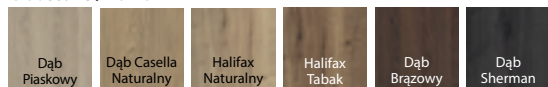

### Okleina Naturalna Dąb Satin

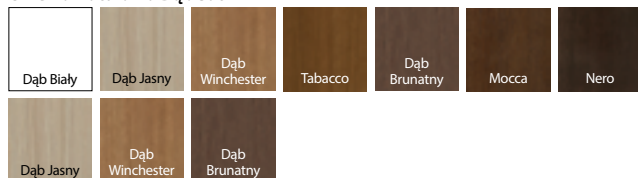

## INFORMACJE TECHNICZNE

### KONSTRUKCJA SKRZYDŁA

Wypełnienie skrzydła stanowi specjalna 5 warstwowa konstrukcja akustyczna PortaSILENCE® w ramie z klejonej drewna iglastego. Całość obłożona jest płytą HDF. Dostępne w wersji przylgowej i bezprzylgowej. W wykonaniu CPL HQ oraz Gladstone/ Halifax boki skrzydła pokryte są taśmą ABS.

### AKCESORIA

- Dwa zawiasy wzmocnione obiektowe (ośc. regulowana PORTA SYSTEM i wersje bezprzylgowe, zawias nie jest ukryty) lub trzy zawiasy trójelementowe (ośc. stalowa przylgowa)
- Wersja przylgowa ościeżnicy MDF – 4 zawiasy czopowe
- Zamek o najwyższej 3 klasie kategorii użytkowania wg PN-EN 12209
- Uszczelka progowa, automatyczna

### OŚCIEŻNICE

- Możliwość zamówienia ościeżnicy w dwóch wariantach przylgowej i bezprzylgowej.
- Ościeżnica regulowana PORTA SYSTEM o zakresie grubości muru od 120 do 300 mm. Wykonana ze sklejki.
- Ościeżnica stalowa kątowna o szerokości profilu 100 mm. Wykonana z blachy stalowej obustronnie ocynkowanej, o grubości 1,5 mm.
- Ościeżnica stała MDF 100 mm.
- Ościeżnica PROJEKT BIS, PROJEKT Premium.

### UWAGI

- Krajowa Ocena Techniczna ITB-KOT-2017/0007 wydanie 2.
- Krajowy Certyfikat Stałości Właściwości Użytkowych nr 020-UWB-2978/W
- W celu spełnienia warunków prawa budowlanego do drzwi o izolacyjności ogniowej i/ lub dymoszczelności należy stosować samozamykacz.
- Skrzydło i ościeżnica MDF przystosowane do montażu samozamykacza.
- Ościeżnica PORTA System oraz stalowa z możliwością wykonania wzmocnienia pod samozamykacz.
- Drzwi ogniowe należy wyposażać w szyldy z kławką z rdzeniem stalowym.
- W przypadku zastosowania innych okuć niż proponowane przez firmę PORTA, należy kierować się wytycznymi zawartymi w karcie gwarancyjnej.

- Dostępne wyłącznie w wersji płaskie i z intarsjami.
- Drzwi ogniowe – intarsje dostępne tylko w opcji na dwie strony.
- Drzwi wyposażone w zamek z trzpieniem 9 x 9 mm. Wybierając dedykowane kłamki z oferty PORTA należy dokupić metalową redukcję zamka 9/8.
- **Dolna krawędź skrzydła w wykonaniu syntetycznym zabezpieczona przed wilgocią w technologii TechnoPORTA AQUA STOP.**

### DOPLATY

|  |              |
|--|--------------|
| - rozmiar „100”  | 54   66,42   |
| - wizjer panoramiczny (okl. syntetyczne)                         | 100   123,00 |
| - intarsje w okl. Nat. (na 1 str., na dwie str. cena x 2)        | 41   50,43   |
| - intarsje w okl. Synt. (na 1 str., na dwie str. cena x 2)       | 39   47,97   |
| - ościeżnica: farba poliesterowa – GRUPA II                      | 22   27,06   |
| - ościeżnica: farba poliesterowa – GRUPA III                     | 54   66,42   |
| - ościeżnica: okl. CPL 0,2 mm – GRUPA II                         | 54   66,42   |
| - ościeżnica: okl. Nat. Czarna                                   | 161   198,03 |
| - ościeżnica: okl. Nat. Dąb Satin (pozostałe kolory)             | 81   99,63   |
| - ościeżnica: okl. Nat. Dąb Satin Biały                          | 161   198,03 |
| - ościeżnica: okl. Nat. Orzech                                   | 86   105,78  |
| - skrzydło: kolory Gladstone/Halifax w ukł. pionowym             | 140   172,20 |
| - skrzydło: okl. CPL 0,2 mm i 0,7 mm – GRUPA II                  | 54   66,42   |
| - skrzydło: model z mieszanym ukł. okl. Nat. Dąb, Jesion, Orzech | 321   394,83 |
| - skrzydło: model z mieszanym ukł. okl. Nat. Select              | 321   394,83 |
| - skrzydło: okl. Nat. Dąb Satin (pozostałe kolory)               | 81   99,63   |
| - skrzydło: okl. Nat. Dąb Satin Biały                            | 321   394,83 |
| - skrzydło: okl. Nat. Orzech                                     | 140   172,20 |
| - skrzydło: okl. Nat. Select Czarna                              | 321   394,83 |
| - profil ośc. stalowej do Nakładki PROJEKT BIS                   | 59   72,57   |
| - profil ośc. stalowej do Nakładki PROJEKT Premium               | 95   116,85  |
| - profil ośc. stalowej od 101 do 150 mm                          | 88   108,24  |
| - profil ośc. stalowej od 151 do 270 mm                          | 178   218,94 |
| - profil ośc. stalowej od 271 do 390 mm                          | 266   327,18 |
| - kłamka z szyldem   | (str. 233)   |

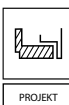

PROJEKT

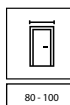

80 - 100

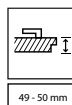

49 - 50 mm

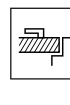



INNOVO 42 dB, Halifax Naturalny (niestandardowe wykonanie PORTA KONTRAKT)



AQUA STOP

Rw 42dB  
D,35

EI 30\*



Sk, S200\*\*

\* nie dotyczy zestawu z ościeżnicą PORTA SYSTEM  
\*\* nie dotyczy zestawu z ościeżnicą PORTA SYSTEM i stalową

wszystkie dostępne modele patrz str. 146

**W cenie kompletu drzwi**

- skrzydło
- ościeżnica

**DRZWI POSIADAJĄ  
KLASĘ IZOLACYJNOŚCI  
AKUSTYCZNEJ**

- Rw=42 dB (42÷46 dB)



zamek pod wkładkę patentową



uszczelka progowa automatyczna



zawiasy obiektowe



zawiasy obiektowe

**CENNIK NETTO | BRUTTO PLN (zwróć uwagę na DOPŁATY)**

| INNOVO 42 dB          | CPL HQ 0,2 gr. I | CPL HQ 0,7 gr. I | Gladstone/Halifax (ukt.pionowy) |
|-----------------------|------------------|------------------|---------------------------------|
| stalowa               | 3 500   4 305,00 | 3 630   4 464,90 | 3 760   4 624,80                |
| MDF przylgowa         | 2 975   3 659,25 | 3 105   3 819,15 | 3 265   4 015,95                |
| regulowana zakres C   | 3 365   4 138,95 | 3 495   4 298,85 | 3 685   4 532,55                |
| regulowana zakres D-G | 3 465   4 261,95 | 3 595   4 421,85 | 3 785   4 655,55                |
| regulowana zakres H-K | 3 615   4 446,45 | 3 745   4 606,35 | 3 935   4 840,05                |

| INNOVO 42 dB + EI 30 | CPL HQ 0,2 gr. I | CPL HQ 0,7 gr. I | Gladstone/Halifax (ukt.pionowy) |
|----------------------|------------------|------------------|---------------------------------|
| stalowa              | 3 660   4 501,80 | 3 790   4 661,70 | 3 920   4 821,60                |
| MDF przylgowa        | 3 280   4 034,40 | 3 410   4 194,30 | 3 570   4 391,10                |

od 2975 | **3 659,25**

cena drzwi netto | brutto (PLN)

# INNOVO 42 dB

## KOLORYSTYKA

Laminat CPL HQ 0,2 ◆◆◆◆◆◆

Laminat CPL 0,7 ◆◆◆◆◆◆

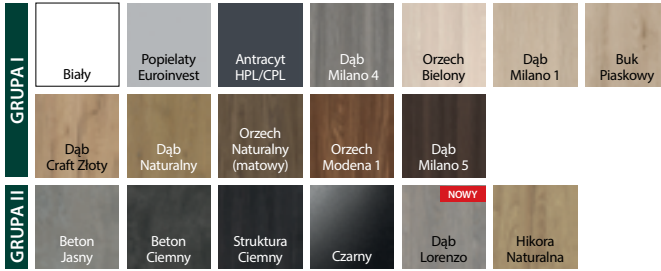

Gładstone / Halifax ◆◆◆◆◆◆

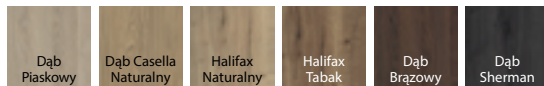

## INFORMACJE TECHNICZNE

### AKCESORIA

- Dwa zawiasy obiektywne – ościeżnica PORTA SYSTEM; trzy zawiasy trójelementowe – ościeżnica stalowa, cztery zawiasy – ościeżnica z MDF
- Zamek o najwyższej 3 klasie kategorii użytkowania wg PN-EN 12209
- Uszczelka progowa, automatyczna
- Uszczelka pęczniąca pod wpływem wysokiej temperatury – skrzydło w wersji EI 30

### OŚCIEŻNICE

- Ościeżnica regulowana PORTA SYSTEM wzmocniona o zakresie grubości muru od 120 mm do 300 mm. Belki ościeżnicy wykonano ze sklejk.
- Ościeżnica stalowa kątowna o szerokości profilu 100 mm. Wykonana z blachy stalowej o grubości 1,5 mm. Zawiera wzmocnienie pod samozamykacz w standardzie.
- Ościeżnica stała MDF 100 mm  $R_w=42$  dB wyposażona w zawiasy z regulacją w trzech płaszczyznach. Możliwe wykonanie ościeżnicy w wersji z regulacją dostosowaną do szerokości ściany (od szerokości 160 mm) – zamówienie kontraktowe.

### UWAGI

- Produkt dostępny z Dokumentacją Dopuszczenia Jednostkowego.
- Klasa izolacyjności akustycznej  $R_w=42$  dB (zakres 42÷46 dB).
- W celu spełnienia warunków prawa budowlanego do drzwi o izolacyjności ogniowej i/lub dymoszczelności należy stosować samozamykacz.
- Skrzydło i ościeżnica MDF przystosowane do montażu samozamykacza.
- Obrzeże skrzydła: ramiak wykonany z drewna egzotycznego lub dębowego, lakierowany bezbarwnie lub bejcowany.

- Drzwi ogniowe należy wyposażyć w szyldy z klamką z rdzeniem stalowym.
- W przypadku zastosowania innych okuć niż proponowane przez firmę PORTA, należy kierować się wytycznymi zawartymi w karcie gwarancyjnej.
- Dostępne wyłącznie w wersji płaskie, z intarsjami.
- Drzwi wyposażone w zamek z trzpieniem 9 x 9 mm. Wybierając dedykowane klamki z oferty PORTA należy dokupić metalową redukcję zamka 9/8.
- **Dolna krawędź zabezpieczona przed wilgocią w technologii TechnoPORTA AQUA STOP.**

### DOPLATY

- rozmiar „100” 54 | 66,42
- intarsje w okl. Synt. (na 1 str., na dwie str. cena x 2) 39 | 47,97
- ościeżnica: farba poliesterowa – GRUPA II 22 | 27,06
- ościeżnica: farba poliesterowa – GRUPA III 54 | 66,42
- ościeżnica: okl. CPL 0,2 mm – GRUPA II 54 | 66,42
- skrzydło: okl. CPL 0,2 mm i 0,7 mm – GRUPA II 54 | 66,42
- profil ośc. stalowej od 101 do 150 mm 59 | 72,57
- profil ośc. stalowej od 151 do 270 mm 118 | 145,14
- profil ośc. stalowej od 271 do 390 mm 178 | 218,94
- wzmocnienie pod samozamykacz w ośc. PORTA SYSTEM 42 | 51,66
- wzmocnienie pod samozamykacz w ośc. stalowej 42 | 51,66
- klamka z szyldem (str. 233)

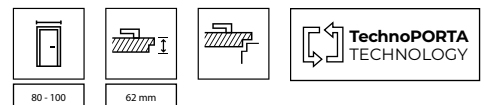

## PURE 57 dB

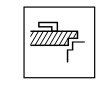
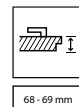
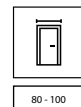
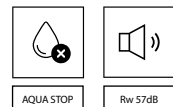

**Skanuj QR kod**  
i dowiedz się  
więcej



Możliwość zamówienia drzwi o izolacyjności akustycznej  $R_w=57$  dB PORTA PURE. Produkt dostępny zarówno w opcjach standardowych jak i niestandardowych.



Akustyczne 42 dB, Orzech Naturalny (matowy, niestandardowe wykonanie PORTA KONTRAKT)

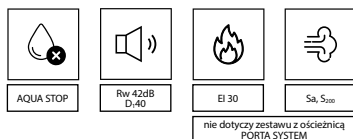

wszystkie dostępne modele patrz str. 146

**W cenie kompletu drzwi**

- skrzydło
- ościeżnica

**DRZWI POSIADAJĄ  
KLASĘ IZOLACYJNOŚCI AKUSTYCZNEJ**

- Rw=42 dB (42÷46 dB)\*

\* Szczegółowe wyniki badań dostępne u producenta

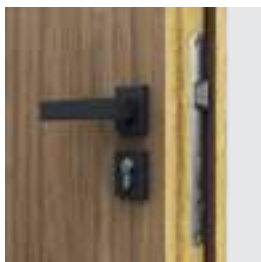

zamek pod wkładkę patentową

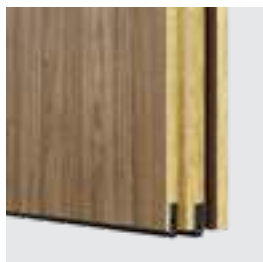
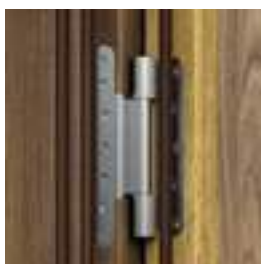
uszczelki progowe automatyczne  
(wersja na ościeżnicy PORTA SYSTEM)

zawiasy obiektowe

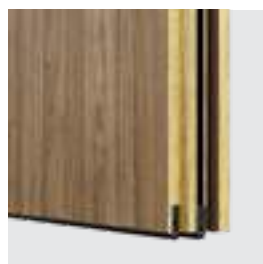
uszczelki progowe automatyczne  
(wersja na ościeżnicy stalowej i MDF)**CENNIK NETTO | BRUTTO PLN (zwróć uwagę na DOPŁATY)**

| typ ościeżnicy        | CPL HQ 0,2 gr. I | CPL HQ 0,7 gr. I | Gladstone/Halifax<br>(ukł.pionowy) | Okleiny Naturalne |
|-----------------------|------------------|------------------|------------------------------------|-------------------|
| stalowa               | 3 755   4 618,65 | 3 885   4 778,55 | 4 015   4 938,45                   | 4 240   5 215,20  |
| MDF (EI 30)           | 3 390   4 169,70 | 3 520   4 329,60 | 3 680   4 526,40                   | 4 325   5 319,75  |
| regulowana zakres C   | 3 370   4 145,10 | 3 500   4 305,00 | 3 690   4 538,70                   | 4 305   5 295,15  |
| regulowana zakres D-G | 3 475   4 274,25 | 3 605   4 434,15 | 3 795   4 667,85                   | 4 410   5 424,30  |
| regulowana zakres H-K | 3 620   4 452,60 | 3 750   4 612,50 | 3 940   4 846,20                   | 4 555   5 602,65  |

od 3370 | **4 145,10**

cena drzwi netto | brutto (PLN)

# Akustyczne 42 dB

## KOLORYSTYKA

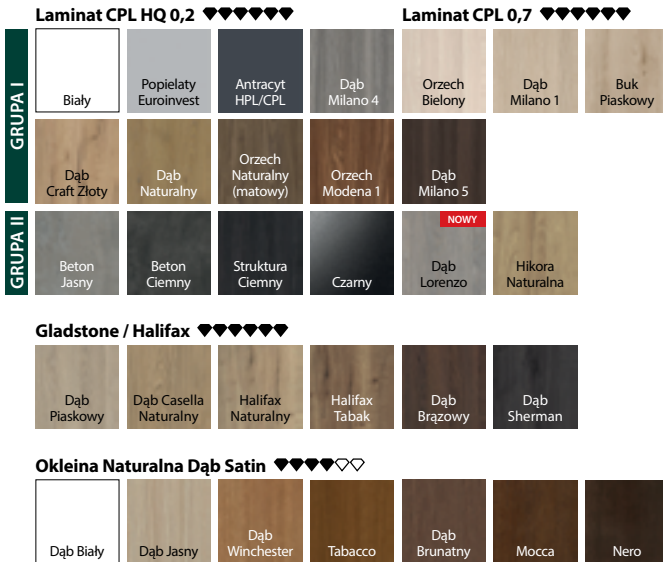

### Okleina Naturalna Select

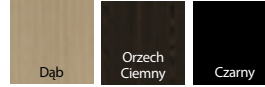

### Okleina Naturalna



**UWAGA!** Okleiny naturalne (z wyj. Okl. Nat. Jesion i Orzech) możliwe do wykonania w pionowym lub poziomym układzie usłojenia (dotyczy skrzydła).

## INFORMACJE TECHNICZNE

### AKCESORIA

- Dwa zawiasy wzmocnione obiektowe, trzy zawiasy dla MDF (EI 30)
- Zamek o najwyższej klasie kategorii użytkowania wg PN-EN 12209
- Dwie uszczelki progowe, automatyczne
- Uszczelka gumowa obwiedniowa w przydzie skrzydła i ościeżnicy
- Uszczelka pęczniąca pod wpływem wysokiej temperatury – skrzydło w wersji EI 30

### OŚCIEŻNICE

- Ościeżnica regulowana PORTA SYSTEM wzmocniona o zakresie grubości muru od 120 mm do 300 mm. Belki ościeżnicy wykonano ze sklejki. Prezentowana cena drzwi obejmuje ościeżnicę o zakresie szerokości „C”.
- Ościeżnica stalowa kątowna o szerokości profilu 120 mm. Wykonana z blachy stalowej o grubości 1,5 mm. Zawiera wzmocnienie pod samozamykacz w standardzie.
- Ościeżnica stała MDF 100 mm  $R_w=42$  dB wyposażona w gniazda zawiasów z regulacją w trzech płaszczyznach. Możliwe wykonanie ościeżnicy w wersji z regulacją dostosowaną do szerokości ściany (od szerokości 160 mm) – zamówienie kontraktowe.
- Ościeżnica PROJEKT BIS, PROJEKT Premium.

### UWAGI

- Krajowa Ocena Techniczna ITB-KOT-2017/0096 wydanie 2.
- Krajowy Certyfikat Stałości Właściwości Użytkowych nr 020-UWB-2985/W (nie dotyczy drzwi 42 dB na ościeżnicy PS).
- Klasa izolacyjności akustycznej  $R_w=42$  dB (zakres 42-46 dB).
- W celu spełnienia warunków prawa budowlanego do drzwi o izolacyjności ogniowej i/lub dymoszczelności należy stosować samozamykacz.
- Skrzydło przystosowane do montażu samozamykacza.
- Obrzeże skrzydła: ramiak wykonany z drewna egzotycznego lub dębowego, lakierowany bezbarwnie lub bejcowany.
- Drzwi ogniowe należy wyposażać w szyldy z klamką z rdzeniem stalowym.
- W przypadku zastosowania innych okuć niż proponowane przez firmę PORTA, należy kierować się wytycznymi zawartymi w karcie gwarancyjnej.

- Drzwi wyposażone w zamek z trzpieniem 9 x 9 mm. Wybierając dedykowane klamki z oferty PORTA należy dokupić metalową redukcję zamka 9/8.

**- Dolna krawędź skrzydła w wykonaniu syntetycznym zabezpieczona przed wilgocią w technologii TechnoPORTA AQUA STOP.**

### DOPLATY

- rozmiar „100” 54 | 66,42
- wizjer panoramiczny (okl. syntetyczne) 100 | 123,00
- intarsje w okl. Nat. (na 1 str., na dwie str. cena x 2) 41 | 50,43
- intarsje w okl. Synt. (na 1 str., na dwie str. cena x 2) 39 | 47,97
- ościeżnica: farba poliesterowa – GRUPA II 22 | 27,06
- ościeżnica: farba poliesterowa – GRUPA III 54 | 66,42
- ościeżnica: okl. CPL 0,2 mm – GRUPA II 54 | 66,42
- ościeżnica: okl. Nat. Czarna 161 | 198,03
- ościeżnica: okl. Nat. Dąb Satin (pozostałe kolory) 54 | 66,42
- ościeżnica: okl. Nat. Dąb Satin Biały 161 | 198,03
- ościeżnica: okl. Nat. Orzech 86 | 105,78
- skrzydło: okl. CPL 0,2 mm i 0,7 mm – GRUPA II 54 | 66,42
- skrzydło: model z mieszanym ukl. okl. Nat. Dąb, Jesion, Orzech 321 | 394,83
- skrzydło: model z mieszanym ukl. okl. Nat. Select 321 | 394,83
- skrzydło: okl. Nat. Dąb Satin (pozostałe kolory) 81 | 99,63
- skrzydło: okl. Nat. Dąb Satin Biały 321 | 394,83
- skrzydło: okl. Nat. Orzech 140 | 172,20
- skrzydło: okl. Nat. Select Czarna 321 | 394,83
- profil ośc. stalowej do Nakładki PROJEKT BIS 59 | 72,57
- profil ośc. stalowej do Nakładki PROJEKT Premium 95 | 116,85
- profil ośc. stalowej od 101 do 150 mm 88 | 108,24
- profil ośc. stalowej od 151 do 270 mm 178 | 218,94
- profil ośc. stalowej od 271 do 390 mm 266 | 327,18
- wzmocnienie pod samozamykacz w ośc. PORTA SYSTEM 42 | 51,66
- klamka z szyldem (str. 233)

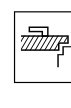
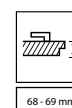
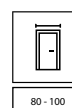
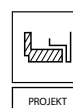



Przeciwpożarowe EI 30, Dąb Brązowy

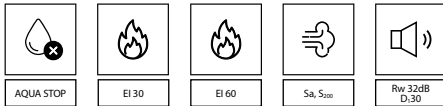

wszystkie dostępne modele patrz str. 146

**W cenie kompletu drzwi**

- skrzydło
- ościeżnica



płaskie (EI 30)

model 2 (EI 60)

model 3  
(EI 30, EI 30 soft)przykłady przeszkleń  
w ofercie kontraktowej (EI 30)**DRZWI EI 30, EI 60 POSIADAJĄ  
KLASĘ IZOLACYJNOŚCI  
AKUSTYCZNEJ:**

- $R_w=32 \text{ dB}$  (32+36 dB)\*

\* Szczegółowe wyniki badań dostępne u producenta

**CENNIK NETTO | BRUTTO PLN (zwróć uwagę na DOPŁATY)**

| EI 30 SOFT*                       | CPL HQ 0,2 gr. I |  |                  |  |                                   |  |                   |  |
|-----------------------------------|------------------|--|------------------|--|-----------------------------------|--|-------------------|--|
|                                   | pełne            | model 3  |                  |  |                                   |  |                   |  |
| z oścież. MDF stałą               | 2 630   3 234,90 | 3 465   4 261,95                               |                  |  |                                   |  |                   |  |
| Modele                            | CPL HQ 0,2 gr. I |  | CPL HQ 0,7 gr. I |  | Gladstone/ Halifax (ukł. poziomy) |  | Okleiny Naturalne |  |
|                                   | pełne            | model 2 (tylko EI 60)<br>model 3 (tylko EI 30) | pełne            | model 2 (tylko EI 60)<br>model 3 (tylko EI 30) | pełne                             | model 2 (tylko EI 60)<br>model 3 (tylko EI 30) | pełne             | model 2 (tylko EI 60)<br>model 3 (tylko EI 30) |
| EI 30 z ościeżnicą stalową        | 2 255   2 773,65 | 3 205   3 942,15                               | 2 385   2 933,55 | 3 335   4 102,05                               | 2 385   2 933,55                  | 3 335   4 102,05                               | 2 755   3 388,65  | 3 705   4 557,15                               |
| EI 30 z ościeżnicą MDF stałą      | 2 599   3 196,77 | 3 549   4 365,27                               | 2 729   3 356,67 | 3 679   4 525,17                               | 2 789   3 430,47                  | 3 739   4 598,97                               | 3 399   4 180,77  | 4 349   5 349,27                               |
| EI 30 z ościeżnicą MDF regulowaną | 3 365   4 138,95 | 4 315   5 307,45                               | 3 495   4 298,85 | 4 445   5 467,35                               | 3 555   4 372,65                  | 4 505   5 541,15                               | 4 175   5 135,25  | 5 125   6 303,75                               |
| EI 60 z ościeżnicą stalową        | 2 869   3 528,87 | 4 229   5 201,67                               | 2 999   3 688,77 | 4 359   5 361,57                               | 2 999   3 688,77                  | 4 359   5 361,57                               | 3 369   4 143,87  | 4 729   5 816,67                               |
| EI 60 z ościeżnicą drewnianą      | 3 519   4 328,37 | 4 879   6 001,17                               | 3 649   4 488,27 | 5 009   6 161,07                               | 3 709   4 562,07                  | 5 069   6 234,87                               | 4 319   5 312,37  | 5 679   6 985,17                               |

\* szczegółowe informacje znajdują się w katalogu inwestycyjnym oraz na stronie www.PORTA.com.pl

od 2255 | **2 773,65**

cena drzwi netto | brutto (PLN)

# Przeciwpowozarowe EI 30, EI 60

## KOLORYSTYKA

### Laminat CPL HQ 0,2

### Laminat CPL 0,7

### Okleina Naturalna Select

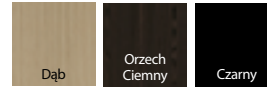
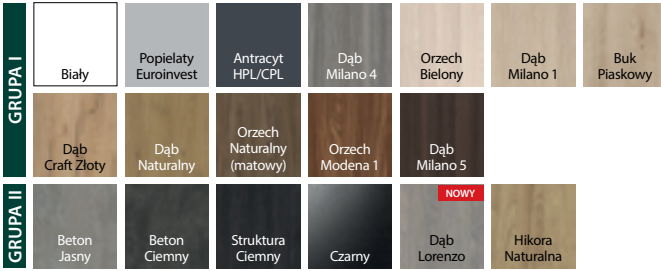

### Okleina Naturalna

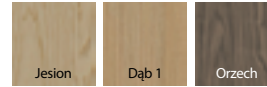

### Gladstone / Halifax

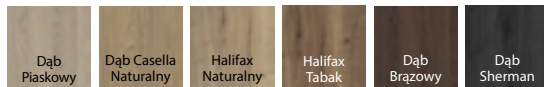

### Okleina Naturalna Dąb Satin

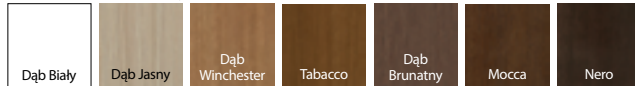

**UWAGA!** Okleiny naturalne (z wyj. Okl. Nat. Jesion i Orzech) możliwe do wykonania w pionowym lub poziomym układzie usłożenia (dotyczy skrzydła).

## INFORMACJE TECHNICZNE

### AKCESORIA

- Zawiasy: dwa lub trzy (EI 30); cztery (EI 30 SOFT, EI 60)
- Zamek dostosowany pod wkładkę patentową
- Szyba przezroczysta ognioodporna (stała szerokość, niezależna od rozmiaru skrzydła)
- Uszczelka pęczniejąca pod wpływem wysokiej temperatury w skrzydle
- Uszczelka progowa, automatyczna
- W wykonaniu CPL HQ oraz Gladstone/Halifax boki skrzydła pokryte są taśmą ABS

### OŚCIEŻNICE

- Ościeżnica stała MDF EI 30 100 mm i regulowana (min. 160 mm) (EI 30, EI 30 SOFT) wyposażona w zawiasy regulowane – obiektywne dla EI 30 i czopowe regulowane dla EI 30 SOFT.
- Ościeżnica drewniana 120 mm (EI 60) wykonana z trójwarstwowej klejki sosnowej, wyposażona w zawiasy czopowe regulowane.
- Ościeżnica stalowa kątowna o szerokości profilu 100 mm. Wykonana z blachy stalowej, dwustronnie ocynkowanej „ogniowo”, o grubości 1,5 mm. Wyposażona we wzmocnienie pod samozamykacz, dyble montażowe oraz zawiasy trójelementowe.
- Ościeżnica PROJEKT BIS.
- EI 30: Ościeżnica PROJEKT Premium.
- EI 60: Ościeżnica PROJEKT Premium dostępna z Dokumentacją Dopuszczenia Jednostkowego.
- Realizacja Dział Kontraktów. Szczegóły w Katalogu Inwestycyjnym i w Działach Sprzedaży PORTA.

### UWAGI

- EI 30 – Krajowa Ocena Techniczna ITB-KOT-2017/0007 wydanie 2. i Krajowy Certyfikat Stałości Właściwości Użytkowych Nr 020-UWB-2978/W.
- EI 60 – Krajowa Ocena Techniczna ITB-KOT-2018/0407 wydanie 2. i Krajowy Certyfikat Stałości Właściwości Użytkowych Nr 020-UWB-2707/W
- W celu spełnienia warunków prawa budowlanego do drzwi o izolacyjności ogniowej i lub dymoszczelności należy stosować samozamykacz.
- Skrzydło i ościeżnice przystosowane do montażu samozamykacza.
- Drzwi ogniowe należy wyposażyć w szyldy z klamką z rdzeniem stalowym.
- W przypadku zastosowania innych okuć niż proponowane przez firmę PORTA, należy kierować się wytycznymi zawartymi w karcie gwarancyjnej.
- Klasa izolacyjności akustycznej  $R_w=32$  dB (zakres 32÷36 dB).

- Rozmiar „100” dla EI 60 niedostępny w standardowej ofercie PORTA KONTRAKT.
- EI 30 SOFT niedostępne w wersji podwójnej.
- **Dolna krawędź skrzydła w wykonaniu syntetycznym zabezpieczona przed wilgocią w technologii TechnoPORTA AQUA STOP.**

### DOPŁATY

- drzwi dwuskrzydłowe 234 | 287,82
- rozmiar „100” dla EI 30 54 | 66,42
- wizjer panoramiczny (EI 60, okl. syntetyczne) 100 | 123,00
- trzeci zawias w ośc. MDF 161 | 198,03
- intarsje w okl. Nat. (na 1 str., na dwie str. cena x 2) 41 | 50,43
- intarsje w okl. Synt. (na 1 str., na dwie str. cena x 2) 39 | 47,97
- ościeżnica regulowana: okl. Nat. Dąb Satin Biały 161 | 198,03
- ościeżnica: farba poliesterowa – GRUPA II 22 | 27,06
- ościeżnica: farba poliesterowa – GRUPA III 54 | 66,42
- ościeżnica: okl. CPL 0,2 mm – GRUPA II 54 | 66,42
- ościeżnica: okl. Nat. Czarna 161 | 198,03
- ościeżnica: okl. Nat. Dąb Satin (pozostałe kolory) 54 | 66,42
- ościeżnica: okl. Nat. Dąb Satin Biały 161 | 198,03
- ościeżnica: okl. Nat. Orzech 86 | 105,78
- skrzydło: kolory Gladstone/Halifax w ukł. pionowym 140 | 172,20
- skrzydło: okl. CPL 0,2 mm i 0,7 mm – GRUPA II 54 | 66,42
- skrzydło: model z mieszanym ukł. okl. Nat. Dąb, Jesion, Orzech 321 | 394,83
- skrzydło: model z mieszanym ukł. okl. Nat. Select 321 | 394,83
- skrzydło: okl. Nat. Dąb Satin (pozostałe kolory) 81 | 99,63
- skrzydło: okl. Nat. Dąb Satin Biały 321 | 394,83
- skrzydło: okl. Nat. Orzech 140 | 172,20
- skrzydło: okl. Nat. Select Czarna 321 | 394,83
- profil ośc. stalowej do Nakładki PROJEKT BIS 59 | 72,57
- profil ośc. stalowej EI30 do Nakładki PROJEKT Premium 95 | 116,85
- profil ośc. stalowej od 101 do 150 mm 88 | 108,24
- profil ośc. stalowej od 151 do 270 mm 178 | 218,94
- profil ośc. stalowej od 271 do 390 mm 266 | 327,18
- profil ośc. stalowej od 80 do 100 mm bez dopłaty
- klamka z szyldem (str. 233)

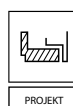

PROJEKT

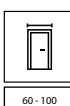

60 - 100

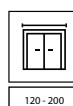

120 - 200

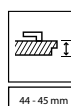

44 - 45 mm

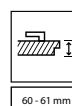

60 - 61 mm

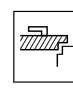



ENDURO, Antracyt



AQUA STOP



KLASA 3



pełne

model 1

model 2

model 3

model 4

### W cenie kompletu drzwi

- skrzydło
- ościeżnica

### PRZYKŁADOWE PRZEZNACZENIE DRZWI ENDURO:

- Laboratoria
- Kliniki dentystyczne
- Szpitale



panel górny



panel dolny



panel dolny wentylacyjny



kratka wentylacyjna

## ■ CENNIK NETTO | BRUTTO PLN (zwróć uwagę na DOPŁATY)

| Modele  | Laminat HPL / CPL |
|---------|-------------------|
| pełne   | 1 685   2 072,55  |
| 1, 2, 3 | 1 849   2 274,27  |
| 4       | 2 239   2 753,97  |



od 1685 | **2 072,55**

cena drzwi netto | brutto (PLN)

**ENDURO****KOLORYSTYKA**

Laminat HPL i CPL HQ 0,7 ◆◆◆◆◆◆

|          |                           |                      |                  |              |                |              |               |
|----------|---------------------------|----------------------|------------------|--------------|----------------|--------------|---------------|
| GRUPA I  | Biały                     | Popielaty Euroinvest | Antracyt HPL/CPL | Dąb Milano 4 | Orzech Bielony | Dąb Milano 1 | Dąb Naturalny |
|          | Orzech Naturalny (matowy) | Orzech Modena 1      | Dąb Milano 5     |              |                |              |               |
| GRUPA II | Czarny                    |                      |                  |              |                |              |               |

**INFORMACJE TECHNICZNE****AKCESORIA**

- W wersji przylgowej trzy zawiasy trójelementowe
- W wersji wahadłowej dwa („60°”), trzy („70°”, „80°”), cztery („90°”) zawiasy
- Szyba hartowana przezroczysta lub matowa (w modelu 4 szyba bezpieczna)
- Zamek dostępny w trzech wariantach: na klucz zwykły, z blokadą łazienkową lub dostosowany pod wkładkę patentową
- Skrzydło zawiera wzmocnienie pod samozamykacz

**OŚCIEŻNICE**

- Ościeżnica stalowa kątowna, o szerokości profilu 105 mm. Wykonana z blachy stalowej, dwustronnie ocynkowanej, o grubości 1,2 mm. Wyposażona w trzy zawiasy trójelementowe (pakowane przy skrzydle), uszczelkę gumową obwiedniową, sześć dybli montażowych. Lakierowana farbą proszkową podkładową.
- Możliwość zamówienia ościeżnicy w dwóch wersjach:
  - do postawienia na gotowej posadzce – poziom „0°”
  - do zalania w wylewce posadzki – poziom „-30°”.

**UWAGI**

- Norma PN EN 14351-2:2018-12, dla drzwi wahadłowych ITB-KOT-2017/0184 wyd. 2.
- System montażu listwy krawędziowej bez ingerencji w strukturę okleiny.
- Maksymalny rozmiar skrzydła wahadłowego to „90°”.
- **Dolna krawędź zabezpieczona przed wilgocią w technologii TechnoPORTA AQUA STOP.**

**DOPLĄTY**

- wykonanie w wersji wahadłowej 821 | 1 009,83
- rozmiar „100°” 54 | 66,42
- regulowany zaczep zamka w ośc. stalowej 27 | 33,21
- ościeżnica: farba poliestrowa – GRUPA II 22 | 27,06
- ościeżnica: farba poliestrowa – GRUPA III 54 | 66,42
- skrzydło: okł. HPL, CPL 0,7 mm – GRUPA II 54 | 66,42
- profil ośc. stalowej od 106 do 150 mm 59 | 72,57
- profil ośc. stalowej od 155 do 270 mm 118 | 145,14
- profil ośc. stalowej od 275 do 390 mm 178 | 218,94
- profil ośc. stalowej od 80 do 100 mm bez dopłaty
- wzmocnienie pod samozamykacz w ośc. stalowej 42 | 51,66
- panel dolny (kpl. na dwie strony) 350 | 430,50
- panel dolny wentylacyjny (kpl. na dwie strony) 370 | 455,10
- panel górny (kpl. na dwie strony) 350 | 430,50
- kratka ze stali nierdzewnej 260 | 319,80
- klamka z szyldem (str. 233)

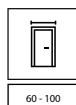

60 - 100

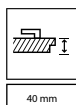

40 mm





4 klasa mechaniczna, Antracyt, klamka Edel



AQUA STOP



KLASA 4



wzmocniony zawias trójelementowy



zamek o najwyższej 3 klasie kategorii użytkowania wg PN-EN 12209

**W cenie kompletu drzwi**

- skrzydło
- ościeżnica

**CENNIK NETTO | BRUTTO PLN (zwróć uwagę na DOPŁATY)**

| typ ościeżnicy                | CPL HQ 0,2 gr. I | CPL HQ 0,7 gr. I | Gladstone/ Halifax (ukł. poziomy) | Okleiny Naturalne |
|-------------------------------|------------------|------------------|-----------------------------------|-------------------|
| stalowa KĄTOWA DUŻA           | 1 509   1 856,07 | 1 639   2 015,97 | 1 767   2 173,41                  | 2 168   2 666,64  |
| stalowa PORTA SYSTEM zakres A | 1 803   2 217,69 | 1 933   2 377,59 | 2 061   2 535,03                  | 2 462   3 028,26  |
| stalowa REGULOWANA zakres A   | 1 799   2 212,77 | 1 929   2 372,67 | 2 057   2 530,11                  | 2 458   3 023,34  |

od 1509 | **1856,07**

cena drzwi netto | brutto (PLN)

# 4 klasa mechaniczna

## KOLORYSTYKA

### Laminat CPL HQ 0,2

### Laminat CPL 0,7

### Okleina Naturalna Select

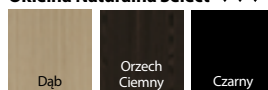
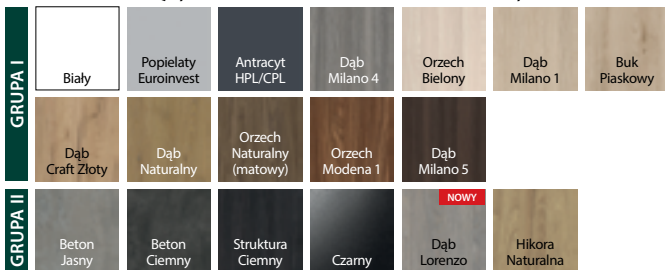

### Okleina Naturalna



### Gladstone / Halifax

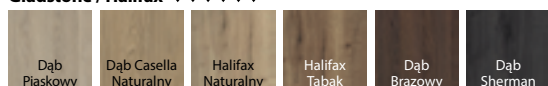

### Okleina Naturalna Dąb Satin

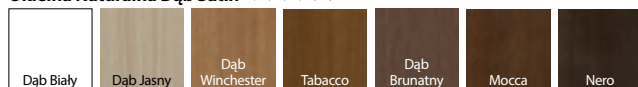

**UWAGA!** Okleiny naturalne (z wyj. Okl. Nat. Jesion i Orzech) możliwe do wykonania w pionowym lub poziomym układzie usłojenia (dotyczy skrzydła).

## INFORMACJE TECHNICZNE

### KONSTRUKCJA SKRZYDŁA

Wypełnienie skrzydła stanowi płyta wiórowa otworowa lub pełna (opcja za dopłatą) wzmocniona wewnętrznym ramiakiem. Całość obłożona jest płytą HDF (okl. syntetyczne) lub płytą wiórową (okl. naturalne). Dostępne w wersji przylgowej.

### AKCESORIA

- Dwa lub trzy zawiasy trójelementowe w rozstawie technicznym
- Zamek o najwyższej 3 klasie kategorii użytkowania wg PN-EN 12209

### OŚCIEŻNICE

Wykonane z blachy stalowej obustronnie ocynkowanej, o grubości 1,5 mm:

- Stalowa Kątowa DUŻA,
- Stalowa Regulowana,
- Stalowa PORTA SYSTEM.

### UWAGI

- Norma PN-EN 14351-2:2018-12.
- Panele stalowe dostępne w rozmiarach „80”, „90” i „100” dla wykończenia CPL.
- Dostępne wyłącznie w wersji płaskie.
- Skrzydło przystosowane do montażu samozamykacza.
- Produkt dostępny wyłącznie w normie inwestycyjnej.
- **Dolna krawędź skrzydła w wykonaniu syntetycznym zabezpieczona przed wilgocią w technologii TechnoPORTA AQUA STOP.**

### DOPLATY

|   |              |
|---|--------------|
| - rozmiar „100”   | 54   66,42   |
| - podcięcie, tuleje   | 39   47,97   |
| - zamiana płyty otworowej na pełną (okl. syntetyczne)             | 32   39,36   |
| - ościeżnica: farba poliestrowa – GRUPA II                        | 22   27,06   |
| - ościeżnica: farba poliestrowa – GRUPA III                       | 54   66,42   |
| - skrzydło: kolory Gladstone/Halifax w ukl. pionowym              | 140   172,20 |
| - skrzydło: okl. CPL 0,2 mm i 0,7 mm – GRUPA II                   | 54   66,42   |
| - skrzydło: model z mieszanym ukl. okl. Nat. Dąb, Jesion, Orzech  | 321   394,83 |
| - skrzydło: model z mieszanym ukl. okl. Nat. Select               | 321   394,83 |
| - skrzydło: okl. Nat. Dąb Satin Biały                             | 268   329,64 |
| - skrzydło: okl. Nat. Select Czarna                               | 268   329,64 |
| - panel dolny – kpl. na dwie strony (okl. CPL)                    | 350   430,50 |
| - panel dolny wentylacyjny – kpl. na dwie strony (okl. CPL)       | 370   455,10 |
| - panel dolny z podcięciem went. – kpl. na dwie strony (okl. CPL) | 390   479,70 |
| - panel górny – kpl. na dwie strony (okl. CPL)                    | 350   430,50 |
| - klamka z szyldem  | (str. 233)   |

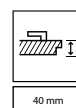
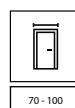



OPAL, Płaskie, Grafitowy Matt z ościeżnicą stalową i PORTA LINE, model L.1

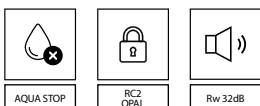

zamek bolcowy 3 ryglowy – AGAT



bolce antywyważeniowe – AGAT, OPAL

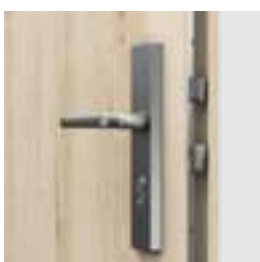

zamek listwowy czteropunktowy – OPAL

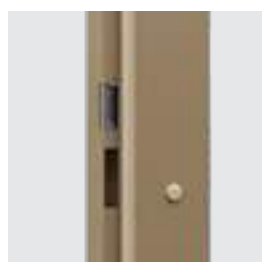
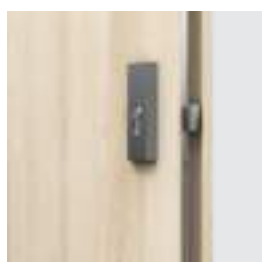

regulowany zaczep zamka w ościeżnicy stalowej (opcja do wyboru)

wszystkie dostępne modele patrz str. 146

#### W cenie kompletu drzwi

- skrzydło
- ościeżnica
- próg stalowy

#### DRZWI AGAT

Drzwi wzmocnione AGAT wyposażone są w jeden lub dwa zamki bolcowe oraz posiadają klasę izolacyjności akustycznej  $R_w=32$  dB ( $32\pm 36$  dB).

#### DRZWI OPAL

Drzwi antywłamaniowe OPAL posiadają klasę izolacyjności akustycznej  $R_w=32$  dB ( $32\pm 36$  dB) oraz odporność na włamanie klasy RC 2 wg PN EN 1627:2012 – pod warunkiem skompletowania skrzydła z dedykowaną ościeżnicą stalową PORTA, progim ze stali nierdzewnej oraz szyldelem z klamką co najmniej 2 klasy odporności na włamanie i wkładki patentowej co najmniej 4 klasy antywłamaniowej.

#### CENNIK NETTO | BRUTTO PLN (zwróć uwagę na DOPLĄTY)

| Modele              | Portasynchro 3D  | CPL HQ 0,2 gr. I, Portaperfect 3D, Portalamino, Okleina Lakierowana Matt | CPL HQ 0,7 gr. I, Gladstone/Halifax (ukł. poziomy) | Okleiny Naturalne |
|---------------------|------------------|--|--|-------------------|
| AGAT z ośc. stalową | 1 555   1 912,65 | 1 655   2 035,65   | 1 785   2 195,55                                   | 2 175   2 675,25  |
| OPAL z ośc. stalową | 1 940   2 386,20 | 2 040   2 509,20   | 2 170   2 669,10                                   | 2 560   3 148,80  |

#### POLECAMY!

DZIĘKI ZASTOSOWANIU KONSTRUKCJI WYKORZYSTUJĄCEJ WARSTWĘ BLACHY ALUMINIOWEJ, UZYSKALIŚMY WYJĄTKOWĄ ODPORNÓŚĆ NA NIEKORZYSTNE DZIAŁANIE SPECYFICZNYCH WARUNKÓW EKSPLOATACJI, CHARAKTERYSTYCZNYCH DLA KLATKI SCHO-  
DOWEJ, RÓŻNICY TEMPERATURY I WILGOTNOŚCI POWIETRZA.



od 1555 | 1 912,65

cena drzwi netto | brutto (PLN)

**AGAT**  
drzwi wejściowe 32 dB

**OPAL**  
drzwi antywłamaniowe RC 2, 32 dB

## KOLORYSTYKA

### Okleina Portasynchro 3D



### Okleina Portaperfect 3D

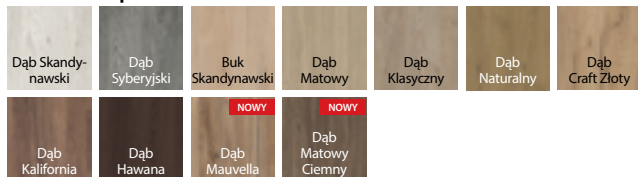

### Gladstone / Halifax

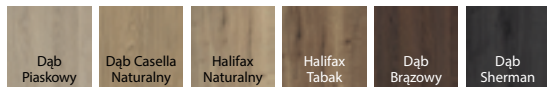

### Okleina Naturalna Dąb Satin



### Portalamino

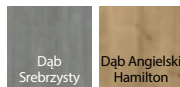

### Okleina Lakierowana Matt

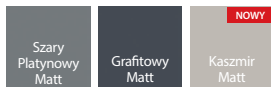

### Laminat CPL HQ 0,2

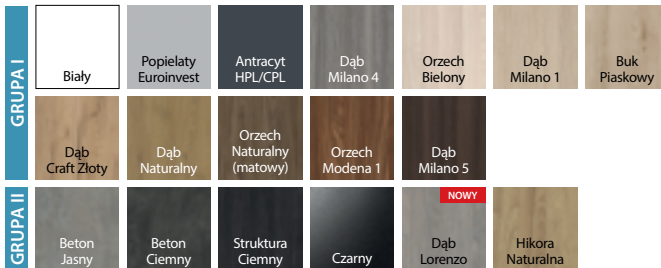

### Laminat CPL 0,7

### Okleina Naturalna Select

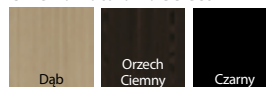

### Okleina Naturalna



**UWAGA!** Okleiny naturalne (z wyj. Okl. Nat. Jesion i Orzech) możliwe do wykonania w pionowym lub poziomym układzie usłojenia (dotyczy skrzydła).

## INFORMACJE TECHNICZNE

### KONSTRUKCJA SKRZYDŁA

Rama skrzydła jest wykonana z klejonej drewna iglastego. Skrzydło posiada dodatkowe wzmocnienie wewnętrznym ramiakiem. Poszycie skrzydła stanowi warstwa aluminium i płyta drewnopochodna. Dostępne skrzydła uzupełnione aluminiumowymi intarsjami w kolorze srebrnym. Okleiny naturalne wykończone lakierem półmatowym. W wykonaniu CPL HQ oraz Gladstone/Halifax boki skrzydła pokryte są taśmą ABS.

### AKCESORIA W CENIE DRZWI AGAT

- Jeden lub dwa zamki bolcowe pod wkładkę patentową
- Trzy zawiasy czopowe
- Trzy bolce antywyważeniowe
- Ościeżnica wyposażona w próg ze stali nierdzewnej standardowej (90 mm)

### AKCESORIA W CENIE DRZWI OPAL

- Zamek listwowy czteropunktowy dostosowany pod dwie wkładki patentowe
- Trzy zawiasy czopowe
- Trzy bolce antywyważeniowe
- Ościeżnica stalowa wyposażona w próg ze stali nierdzewnej (90 mm)

### OŚCIEŻNICE

- Ościeżnica stalowa kątowna, o szerokości profilu 105 mm. Wykonana z blachy stalowej, dwustronnie ocynkowanej, o grubości 1,2 mm (AGAT) lub 1,5 mm (OPAL).
- Wyposażona w trzy zawiasy czopowe standard, uszczelkę gumową obwiedniową, a OPAL dodatkowo w sześć dybli montażowych.
- Ościeżnica PROJEKT BIS, PROJEKT Premium.

### UWAGI

- Krajowa Ocena Techniczna ITB-KOT-2017/0096 wydanie 2.
- Przygotowanie do skrótu (maksymalnie o 60 mm).
- Klasa izolacyjności akustycznej  $R_w=32$  dB (zakres 32÷36 dB).
- W przypadku wyboru drzwi AGAT lub OPAL z ościeżnicą stalową, próg stanowi element składowy ościeżnicy.
- **Dolna krawędź skrzydła w wykonaniu syntetycznym zabezpieczona przed wilgocią w technologii TechnoPORTA AQUA STOP.**

### DOPLATY

- rozmiar „100” 54 | 66,42
- wkładki patentowe 137 | 168,51
- wizjer 20 | 24,60
- wyposażenie ośc. AGAT w 6 dybli montażowych 39 | 47,97
- regulowany zaczep zamka w ośc. stalowej 27 | 33,21
- intarsje w okl. Nat. (na 1 str., na dwie str. cena x 2) 41 | 50,43
- intarsje w okl. Synt. (na 1 str., na dwie str. cena x 2) 39 | 47,97
- ościeżnica: farba poliestrowa – GRUPA II 22 | 27,06
- ościeżnica: farba poliestrowa – GRUPA III 54 | 66,42
- skrzydło: kolory Gladstone/Halifax w ukl. pionowym 140 | 172,20
- skrzydło: okl. CPL 0,2 mm i 0,7 mm – GRUPA II 54 | 66,42
- skrzydło: model z mieszanym ukl. okl. Nat. Dąb, Jesion, Orzech 321 | 394,83
- skrzydło: model z mieszanym ukl. okl. Nat. Select 321 | 394,83
- skrzydło: okl. Nat. Dąb Satin Biały 321 | 394,83
- skrzydło: okl. Nat. Dąb Satin (pozostałe kolory) 81 | 99,63
- skrzydło: okl. Nat. Orzech 140 | 172,20
- skrzydło: okl. Nat. Select Czarna 321 | 394,83
- profil ośc. stalowej do Nakładki PROJEKT BIS 59 | 72,57
- profil ośc. stalowej do Nakładki PROJEKT Premium 95 | 116,85
- profil ośc. stalowej od 106 do 150 mm 59 | 72,57
- profil ośc. stalowej od 151 do 270 mm 118 | 145,14
- profil ośc. stalowej od 271 do 390 mm 178 | 218,94
- wzmocnienie pod samozamykacz w ośc. stalowej 42 | 51,66
- klamka (str. 234)

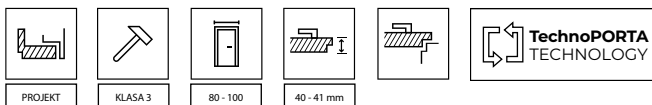



EXTREME RC 2 Płaskie, Dąb Milano 1, z ościeżnicą stalową



AQUA STOP



RC2

Rw 37dB  
D,35

EI,30



KLASA 4



S4, S500

wszystkie dostępne modele patrz str. 146

**W cenie kompletu drzwi**

- skrzydło
- ościeżnica
- próg stalowy

**Drzwi EXTREME RC 2**

Drzwi EXTREME RC 2 wyposażone są w dwa zamki bolcowe (3 ryglowe), oraz bolce antywyważeniowe.

występują w dwóch typach:

Typ I

- klasa RC 2 wg PN EN 1627:2012
- klasa izolacyjności akustycznej  $R_w=37$  dB ( $37\pm 41$  dB)\*

Typ II

- cechy drzwi typu I
- odporność ogniowa EI 30
- dymoszczelność

\* Szczegółowe wyniki badań dostępne u producenta



zamek dolny – bolcowy 3 ryglowy



zamek górny – bolcowy 3 ryglowy



bolce antywyważeniowe



trzy zawiasy trójelementowe



próg ze stali nierdzewnej (120 mm)

**POLECAMY!**

DZIĘKI ZASTOSOWANIU KONSTRUKCJI WYKORZYSTUJĄCEJ WARSTWĘ BLACHY ALUMINIOWEJ, UZYSKALIŚMY WYJĄTKOWĄ ODPORNOŚĆ DRZWI EXTREME RC 2 NA NIEKORZYSTNE DZIAŁANIE SPECYFICZNYCH WARUNKÓW EKSPLOATACJI, CHARAKTERYSTYCZNYCH DLA KLATKI SCHODOWEJ, RÓŻNICY TEMPERATURY I WILGOTNOŚCI POWIETRZA.

**CENNIK NETTO | BRUTTO PLN (zwróć uwagę na DOPLATY)**

| EXTREME RC 2<br>z ośc. stalową | CPL HQ 0,2 gr. I | CPL HQ 0,7 gr. I | Gladstone/Halifax<br>(ukł. poziomy) | Okleiny<br>Naturalne |
|--------------------------------|------------------|------------------|-------------------------------------|----------------------|
| TYP I                          | 2 104   2 587,92 | 2 234   2 747,82 | 2 234   2 747,82                    | 2 604   3 202,92     |
| TYP II                         | 2 298   2 826,54 | 2 428   2 986,44 | 2 428   2 986,44                    | 2 798   3 441,54     |

od 2104 | **2 587,92**

cena drzwi netto | brutto (PLN)

# EXTREME RC 2

drzwi antywłamaniowe klasa RC 2, 37 dB, EI 30

## KOLORYSTYKA

### Laminat CPL HQ 0,2

### Laminat CPL 0,7

### Okleina Naturalna Select

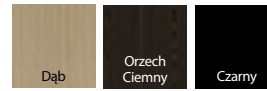

### Okleina Naturalna

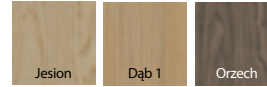

### Gladstone / Halifax

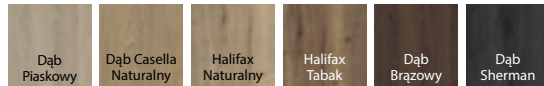

### Okleina Naturalna Dąb Satin

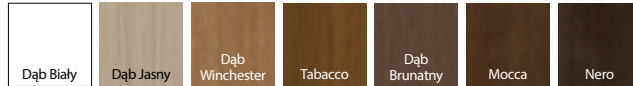

**UWAGA!** Okleiny naturalne (z wyj. Okl. Nat. Jesion i Orzech) możliwe do wykonania w pionowym lub poziomym układzie usłojenia (dotyczy skrzydła).

## INFORMACJE TECHNICZNE

### KONSTRUKCJA SKRZYDŁA

Wypełnienie skrzydła stanowi specjalna 5 warstwowa konstrukcja w ramie z klejonej drewna iglastego. Całość obłożona płytą HDF. Dostępne w wersji przylgowej. W wykonaniu CPL HQ oraz Gladstone/Halifax boki skrzydła pokryte są taśmą ABS.

### AKCESORIA W CENIE DRZWI

- Dwa zamki bolcowe (rozstaw 72 mm)
- Trzy zawiasy trójelementowe w kolorze srebrnym
- Cztery bolce antywyważeniowe
- Ościeżnica
- Próg ze stali nierdzewnej standardowej (120 mm)
- Dodatkowo, Typ II – uszczelka pęczniająca pod wpływem wysokiej temperatury na obrzeżach skrzydła (z wyjątkiem dolnej krawędzi)

### OŚCIEŻNICE

- Ościeżnica stalowa kątowna, o szerokości profilu 100 mm. Wykonana z blachy stalowej, dwustronnie ocynkowanej, o grubości 1,5 mm.
- Wyposażona w trzy zawiasy trójelementowe, uszczelkę samogasnącą, osiem dybli montażowych.
- Ościeżnica PROJEKT BIS, PROJEKT Premium.

### UWAGI

- Krajowa Ocena Techniczna ITB-KOT-2017/0007 wydanie 2 i Krajowy Certyfikat Stałości Właściwości Użytkowych Nr 020-UWB-2978/W.
- Klasa izolacyjności akustycznej  $R_w=37$  dB (zakres 37÷41dB).
- W celu spełnienia warunków prawa budowlanego do drzwi o izolacyjności ogniowej i/lub dymoszczelności należy stosować samozamykacz.
- Skrzydło i ościeżnica przystosowane do montażu samozamykacza.
- W przypadku zastosowania innych okuć niż proponowane przez PORTA należy kierować się wytycznymi w karcie gwarancyjnej.
- Drzwi ogniowe - intarsje dostępne tylko w opcji na dwie strony.
- **Dolna krawędź skrzydła w wykonaniu syntetycznym zabezpieczona przed wilgocią w technologii TechnoPORTA AQUA STOP.**

### DOPLATY

|  |              |
|--|--------------|
| - rozmiar „100”  | 54   66,42   |
| - wizjer   | 20   24,60   |
| - wizjer panoramiczny (okl. syntetyczne)                         | 100   123,00 |
| - wizjer panoramiczny czarny (okl. syntetyczne)                  | 125   153,75 |
| - intarsje w okl. Nat. (2 strony)                                | 82   100,86  |
| - intarsje w okl. Synt. (na 1 str., na dwie str. cena x 2)       | 39   47,97   |
| - ościeżnica: farba poliestrowa – GRUPA II                       | 22   27,06   |
| - ościeżnica: farba poliestrowa – GRUPA III                      | 54   66,42   |
| - skrzydło: kolory Gladstone/Halifax w ukl. pionowym             | 140   172,20 |
| - skrzydło: okl. CPL 0,2 mm i 0,7 mm – GRUPA II                  | 54   66,42   |
| - skrzydło: model z mieszanym ukl. okl. Nat. Dąb, Jesion, Orzech | 321   394,83 |
| - skrzydło: model z mieszanym ukl. okl. Nat. Select              | 321   394,83 |
| - skrzydło: okl. Nat. Dąb Satin Biały                            | 321   394,83 |
| - skrzydło: okl. Nat. Dąb Satin (pozostałe kolory)               | 81   99,63   |
| - skrzydło: okl. Nat. Orzech                                     | 140   172,20 |
| - skrzydło: okl. Nat. Select Czarna                              | 321   394,83 |
| - profil ośc. stalowej do Nakładki PROJEKT BIS                   | 59   72,57   |
| - profil ośc. stalowej do Nakładki PROJEKT Premium               | 95   116,85  |
| - profil ośc. stalowej od 106 do 150 mm                          | 88   108,24  |
| - profil ośc. stalowej od 151 do 270 mm                          | 178   218,94 |
| - profil ośc. stalowej od 271 do 390 mm                          | 266   327,18 |
| - domykacz sprężynowy  | 289   355,47 |
| - domykacz sprężynowy czarny                                     | 320   393,60 |
| - wkładki czarne   | 193   237,39 |
| - zmiana koloru zawiasów na czarne                               | 50   61,50   |
| - klamka z szyldem (rozstaw 72 mm)                               | (str. 234)   |

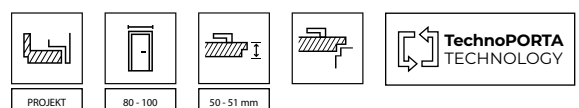



DRZWI Steel SECURE, A.0 z wizjerem, Czarny Struktura

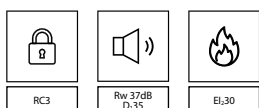

zamek listwowy dostosowany pod dwie wkładki patentowe



hak



wzmocniony zawias trójelementowy



boleć antywyważeniowy



domykacz sprężynowy



domykacz sprężynowy

UWAGA: dzięki dedykowanym dyblom montażowym, ościeżnica nie posiada dodatkowych otworów i zaślepek

#### W cenie kompletu drzwi

- skrzydło
- ościeżnica
- próg stalowy
- klamka
- wkładka patentowa

#### Opcja za dopłatą

- dodatkowy górny zamek

#### DRZWI Steel SECURE

Drzwi wyposażone w zamek listwowy oraz wkładki kl. C posiadają:

- klasę RC 3 wg PN EN 1627:2012
- klasę izolacyjności akustycznej  $R_w=37$  dB (37÷41 dB)
- odporność ogniową EI 30

#### CENNIK NETTO | BRUTTO PLN (zwróć uwagę na DOPŁATY)

|              | Farba Poliestrowa Premium gr. I | Błacha Stalowa Laminowana PVC |
|--------------|---------------------------------|-------------------------------|
| Steel SECURE | 2 895   3 560,85                | 3 045   3 745,35              |



od 2895 | **3 560,85**

cena drzwi netto | brutto (PLN)

**Steel SECURE****Drzwi antywłamaniowe klasa RC 3, EI 30, 37 dB****KOLORYSTYKA****Farba Poliesterowa Premium** ◆◆◆◆◆**Blacha Stalowa Laminowana PVC** ◆◆◆◆◆**SYSTEM ZABEZPIECZENIA POWIERZCHNI STALOWYCH****INFORMACJE TECHNICZNE****KONSTRUKCJA SKRZYDŁA**

Konstrukcja oparta jest na dwuwarstwowych ramiakach drewnianych, które znajdują się na całym obwodzie skrzydła. Wypełnienie skrzydła jest wielowarstwowe, bazujące na wełnie mineralnej. Na opłaszczowanie skrzydła wykorzystana jest blacha stalowa 0,6 mm ocynkowana, wykończona farbą poliesterową lub folią PVC.

**AKCESORIA W CENIE DRZWI**

- Trzy zawiasy trójelementowe
- Zamek listwowy
- Cztery bolce antywyważeniowe
- Kłamka SECURE
- Wkładka patentowa kl. C
- Próg ze stali nierdzewnej
- Wzmocnienie pod samozamykacz w skrzydle i ościeżnicy

**OŚCIEŻNICE**

Ościeżnica stalowa kątowna, o szerokości profilu 100. Wykonana z blachy stalowej, dwustronnie ocynkowanej o grubości 1,5 mm. Ościeżnice malowane proszkowo Farbą Poliesterową Premium.

**UWAGI**

- Norma PN-EN 14351-2:2018-12; Norma PN-EN 16034:2014-11.
- Krajowy Certyfikat Stałości Właściwości Użytkowych Nr 020-UWB-2919/W

**DOPLATY**

- |                                 |              |
|---------------------------------|--------------|
| - rozmiar „100”                 | 161   198,03 |
| - górna wkładka patentowa       | 55   67,65   |
| - górny dodatkowy zamek         | 95   116,85  |
| - górny szyld                   | 62   76,26   |
| - wizjer                        | 20   24,60   |
| - farba poliesterowa – grupa II | 54   66,42   |
| - domykacz sprężynowy           | 289   355,47 |

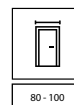

80 - 100

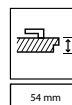

54 mm



BLACHA OCYNKOWANA



EXTREME RC 3, Hikora Naturalna, z ościeżnicą wzmocnioną PS (niestandardowe wykonanie PORTA KONTRAKT)



AQUA STOP



RC3

Rw 37dB  
D,35

EI 30



5a, 5200



KLASA 4

wszystkie dostępne modele patrz str. 146



2 haki antywyważeniowe

Zamek wielopunktowy  
hakowo-zasuwkowyDomykacz sprężynowy z ościeżnicą  
stalową (dostępny srebrny i czarny)

4 bolce antywyważeniowe

**W cenie kompletu drzwi**

- skrzydło
- ościeżnica
- próg stalowy
- klamka
- wkładka patentowa

**Opcja za dopłatą**

- dodatkowy górný zamek

**CENNIK NETTO | BRUTTO PLN (zwróć uwagę na DOPŁATY)**

drzwi z ościeżnicą stalową

| EXTREME RC 3 | CPL HQ 0,2 gr. I | CPL HQ 0,7 gr. I | Gladstone/Halifax (ukł. poziomy) | Okleiny Naturalne |
|--------------|------------------|------------------|----------------------------------|-------------------|
| TYP I        | 2 492   3 065,16 | 2 622   3 225,06 | 2 622   3 225,06                 | 2 992   3 680,16  |
| TYP II       | 2 686   3 303,78 | 2 816   3 463,68 | 2 816   3 463,68                 | 3 186   3 918,78  |

drzwi z ościeżnicą PORTA SYSTEM regulowaną wzmocnioną

| EXTREME RC 3 Typ I | CPL HQ 0,2 gr. I | CPL HQ 0,7 gr. I | Gladstone/Halifax (ukł. poziomy) | Okleiny Naturalne |
|--------------------|------------------|------------------|----------------------------------|-------------------|
| C-D                | 3 392   4 172,16 | 3 522   4 332,06 | 3 582   4 405,86                 | 4 212   5 180,76  |
| E-G                | 3 462   4 258,26 | 3 592   4 418,16 | 3 652   4 491,96                 | 4 282   5 266,86  |
| H-K                | 3 532   4 344,36 | 3 662   4 504,26 | 3 722   4 578,06                 | 4 352   5 352,96  |

drzwi z ościeżnicą PORTA SYSTEM regulowaną wzmocnioną

| EXTREME RC 3 Typ II | CPL HQ 0,2 gr. I | CPL HQ 0,7 gr. I | Gladstone/Halifax (ukł. poziomy) | Okleiny Naturalne |
|---------------------|------------------|------------------|----------------------------------|-------------------|
| C-D                 | 3 586   4 410,78 | 3 716   4 570,68 | 3 776   4 644,48                 | 4 406   5 419,38  |
| E-G                 | 3 656   4 496,88 | 3 786   4 656,78 | 3 846   4 730,58                 | 4 476   5 505,48  |
| H-K                 | 3 726   4 582,98 | 3 856   4 742,88 | 3 916   4 816,68                 | 4 546   5 591,58  |

**DRZWI EXTREME**

występują w dwóch typach:

**Typ I**

- klasa RC3 wg PN EN 1627-2012
- klasa izolacyjności akustycznej Rw=37 dB (37÷41 dB)\*
- dymoszczelność

**Typ II**

- cechy drzwi typu I
- odporność ogniowa EI 30

\* Szczegółowe wyniki badań dostępne u producenta.

od 2492 | **3 065,16**

cena drzwi netto | brutto (PLN)

# EXTREME RC 3

drzwi antywłamaniowe klasa RC 3, EI 30, 37 dB

## KOLORYSTYKA

### Laminat CPL HQ 0,2

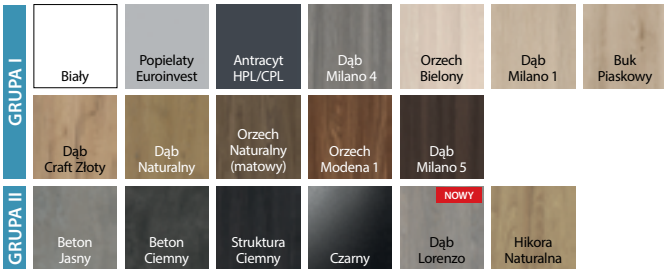

### Laminat HPL CPL 0,7

### Okleina Naturalna Select

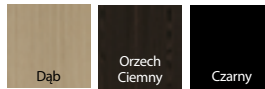

### Okleina Naturalna



### Gladstone / Halifax

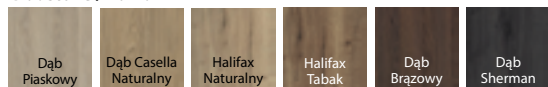

### Okleina Naturalna Dąb Satin

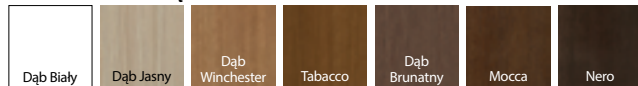

**UWAGA!** Okleiny naturalne (z wyj. Okl. Nat. Jesion i Orzech) możliwe do wykonania w pionowym lub poziomym układzie usłojenia (dotyczy skrzydła).

## INFORMACJE TECHNICZNE

### KONSTRUKCJA SKRZYDŁA

Wypełnienie skrzydła stanowi specjalna 5 warstwowa konstrukcja w ramie z klejonej drewna iglastego. Całość obłożona płytą HDF. Dostępne w wersji przylgowej. W wykonaniu CPL HQ oraz Gladstone/Halifax boki skrzydła pokryte są taśmą ABS.

### AKCESORIA W CENIE SKRZYDŁA

- Zamek hakowy z mechanizmem dociskowym, dodatkowy górny zamek (patrz Dopląty)
- Wkładka antywłamaniowa
- Klamka z szyldem antywłamaniowym (SAFE - rozstaw 92 mm)
- Trzy zawiasy trójelementowe (drzwi z ośc. stalową) lub dwa zawiasy obiektowe (drzwi z ośc. PS wzmocnioną) w kolorze srebrnym
- Cztery bolce antywyważeniowe
- Dodatkowo, Typ II – uszczelka pęczniająca pod wpływem wysokiej temperatury na obrzeżach skrzydła (z wyjątkiem dolnej krawędzi)
- Ościeżnica wyposażona w próg stalowy ze stali nierdzewnej oraz wzmocnienie pod samozamykacz

### OŚCIEŻNICE

- Ościeżnica stalowa kątowna o szerokości profilu 100 mm. Wykonana z blachy stalowej, dwustronnie ocynkowanej, o grubości 1,5 mm. Wyposażona w uszczelkę samogasnącą, osiem dybli montażowych i próg stalowy ze stali nierdzewnej (120 mm).
- Ościeżnica PORTA System wzmocniona, o zakresie grubości muru od 120 do 300 mm wyposażona w próg stalowy ze stali nierdzewnej (100 mm). Listwa kątownika o szerokości 80 mm.
- Ościeżnica PROJEKT BIS, PROJEKT Premium.

### UWAGI

- Krajowa Ocena Techniczna nr ITB-KOT 2017/0007 wydanie 2.
- Krajowy Certyfikat Stałości Właściwości Użytkowych nr 020-UWB-2978/W.
- W celu spełnienia warunków prawa budowlanego do drzwi o izolacyjności ogniowej i/lub dymoszczelności należy stosować samozamykacz.
- Skrzydło i ościeżnica przystosowane do montażu samozamykacza.
- W przypadku zastosowania innych okuć niż proponowane przez PORTA należy kierować się wytycznymi w karcie gwarancyjnej.
- Drzwi ogniowe - intarsje dostępne tylko w opcji na dwie strony.
- **Dolna krawędź skrzydła w wykonaniu syntetycznym zabezpieczona przed wilgocią w technologii TechnoPORTA AQUA STOP.**

### DOPLĄTY

|  |              |
|--|--------------|
| - rozmiar „100”  | 54   66,42   |
| - górna wkładka patentowa  | 64   78,72   |
| - górny dodatkowy zamek  | 88   108,24  |
| - górny szyld  | 80   98,40   |
| - wizjer   | 20   24,60   |
| - wizjer panoramiczny (okl. syntetyczne)                         | 100   123,00 |
| - wizjer panoramiczny czarny (okl. syntetyczne)                  | 125   153,75 |
| - intarsje w okl. Nat. (2 strony)                                | 82   100,86  |
| - intarsje w okl. Synt. (na 1 str., na dwie str. cena x 2)       | 39   47,97   |
| - ościeżnica: farba poliestrowa – GRUPA II                       | 22   27,06   |
| - ościeżnica: farba poliestrowa – GRUPA III                      | 54   66,42   |
| - ościeżnica: okl. CPL 0,2 mm – GRUPA II                         | 54   66,42   |
| - ościeżnica: okl. Nat. Czarna                                   | 161   198,03 |
| - ościeżnica: okl. Nat. Dąb Satin (pozostałe kolory)             | 81   99,63   |
| - ościeżnica: okl. Nat. Dąb Satin Biały                          | 161   198,03 |
| - ościeżnica: okl. Nat. Orzech                                   | 86   105,78  |
| - skrzydło: kolory Gladstone/Halifax w ukl. pionowym             | 140   172,20 |
| - skrzydło: okl. CPL 0,2 mm i 0,7 mm – GRUPA II                  | 54   66,42   |
| - skrzydło: model z mieszanym ukl. okl. Nat. Dąb, Jesion, Orzech | 321   394,83 |
| - skrzydło: model z mieszanym ukl. okl. Nat. Select              | 321   394,83 |
| - skrzydło: okl. Nat. Dąb Satin Biały                            | 321   394,83 |
| - skrzydło: okl. Nat. Dąb Satin (pozostałe kolory)               | 81   99,63   |
| - skrzydło: okl. Nat. Orzech                                     | 140   172,20 |
| - skrzydło: okl. Nat. Select Czarna                              | 321   394,83 |
| - profil ośc. stalowej do Nakładki PROJEKT BIS                   | 59   72,57   |
| - profil ośc. stalowej do Nakładki PROJEKT Premium               | 95   116,85  |
| - profil ośc. stalowej od 101 do 150 mm                          | 88   108,24  |
| - profil ośc. stalowej od 151 do 270 mm                          | 178   218,94 |
| - profil ośc. stalowej od 271 do 390 mm                          | 266   327,18 |
| - domykacz sprężynowy  | 289   355,47 |
| - domykacz sprężynowy czarny                                     | 320   393,60 |
| - wkładki czarne   | 195   239,85 |
| - wkładka czarna (pojedynczy patent)                             | 105   129,15 |
| - zmiana koloru zawiasów na czarne                               | 50   61,50   |
| - klamka z szyldem SAFE (rozstaw 92 mm)                          | (str. 234)   |

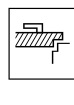
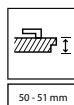
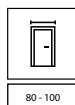
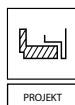



EXTREME RC 4, Antracyt (niestandardowe wykonanie PORTA KONTRAKT)

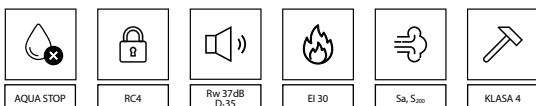

dedykowana klamka i zamek listwowy



haki antywyważeniowe



wzmocnione zawiasy obiektowe



regulowane zaczepy haków zamka



próg ze stali nierdzewnej (120 mm)

**W cenie kompletu drzwi**

- skrzydło
- ościeżnica
- próg stalowy
- klamka
- wkładka patentowa

**Opcja za dopłatą**

- dodatkowy górny zamek

**Drzwi EXTREME RC4**

występują w dwóch typach:

Typ I

- klasa RC4 wg PN EN 1627-2012
- klasa izolacyjności akustycznej  $R_w=37$  dB (37±41 dB)\*
- dymoszczelność

Typ II

- cechy drzwi typu I
- odporność ogniowa EI 30

\* Szczegółowe wyniki badań dostępne u producenta.

**CENNIK NETTO | BRUTTO PLN (zwróć uwagę na DOPŁATY)**

| EXTREME RC 4 | CPL HQ 0,2 gr. I | CPL HQ 0,7 gr. I | Gladstone/Halifax (ukł. poziomy) | Okleiny Naturalne |
|--------------|------------------|------------------|----------------------------------|-------------------|
| TYP I        | 3 775   4 643,25 | 3 905   4 803,15 | 3 905   4 803,15                 | 4 255   5 233,65  |
| TYP II       | 3 969   4 881,87 | 4 099   5 041,77 | 4 099   5 041,77                 | 4 449   5 472,27  |

od 3775 | **4 643,25**

cena drzwi netto | brutto (PLN)

# EXTREME RC 4

drzwi antywłamaniowe klasa RC 4, EI 30, 37 dB

## KOLORYSTYKA

### Laminat CPL HQ 0,2

### Laminat HPL CPL 0,7

### Okleina Naturalna Select

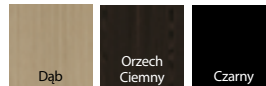
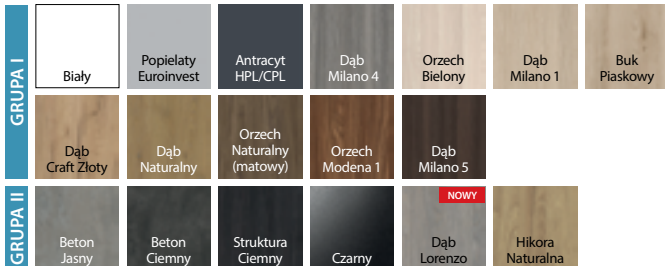

### Okleina Naturalna



### Gladstone / Halifax

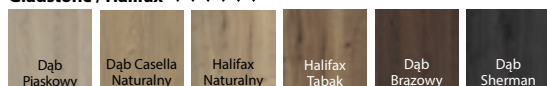

### Okleina Naturalna Dąb Satin

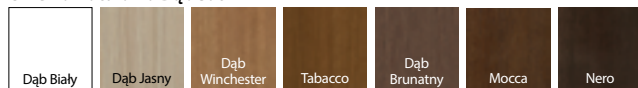

**UWAGA!** Okleiny naturalne (z wyj. Okł. Nat. Jesion i Orzech) możliwe do wykonania w pionowym lub poziomym układzie usłojenia (dotyczy skrzydła).

## INFORMACJE TECHNICZNE

### KONSTRUKCJA SKRZYDŁA

Rama wykonana z klejonej drewna iglastego i sklejki. Wypełnienie 5 warstwowe wzmocnione prętami stalowymi. Całość obłożona płytą HDF z blacha aluminiową.

### AKCESORIA W CENIE DRZWI

- zamek listwowy, hakowy
- zawiasy obiektywne
- 5 szt. bolców antywyważeniowych
- wkładka patentowa
- dedykowana klamka
- dodatkowo typ II – uszczelka pęczniąca pod wpływem wysokiej temperatury w skrzydle drzwiowym

### OŚCIEŻNICE

Ościeżnica stalowa kątowna wykonana z blachy stalowej obustronnie ocynkowanej grubości 1,5 mm wyposażona w uszczelkę samogasnącą, osiem dybli montażowych, regulowane zaczepy haków zamka oraz w próg ze stali nierdzewnej.

### UWAGI

- Norma wyrobu PN EN 14351-2:2018-12 oraz PN EN 16034:2014-11.
- Krajowy Certyfikat Stałości Właściwości Użytkowych Nr 020-UWB-2950/W.
- W celu spełnienia warunków prawa budowlanego drzwi z odpornością ogniową i/lub dymoszczelnością należy wyposażyć w samozamykacz lub urządzenie domykające.
- Odporność na włamanie RC4 jest zapewniona dla drzwi otwieranych do wewnątrz.
- Skrzydło i ościeżnica przygotowane pod montaż samozamykacza.
- W celu zachowania deklarowanych parametrów należy stosować okucia wskazane przez PORTA. Należy stosować się do zapisów zawartych w karcie gwarancyjnej produktu.
- **Dolna krawędź skrzydła w wykonaniu syntetycznym zabezpieczona przed wilgocią w technologii TechnoPORTA AQUA STOP.**

### DOPLATY

|  |              |
|--|--------------|
| - rozmiar „100”  | 54   66,42   |
| - górna wkładka patentowa  | 86   105,78  |
| - górny dodatkowy zamek  | 95   116,85  |
| - górny szylid   | 126   154,98 |
| - wizjer   | 20   24,60   |
| - wizjer panoramiczny (okł. syntetyczne)                         | 100   123,00 |
| - intarsje w okł. Nat. (na 1 str., na dwie str. cena x 2)        | 41   50,43   |
| - intarsje w okł. Synt. (na 1 str., na dwie str. cena x 2)       | 39   47,97   |
| - ościeżnica: farba poliesterowa – GRUPA II                      | 22   27,06   |
| - ościeżnica: farba poliesterowa – GRUPA III                     | 54   66,42   |
| - skrzydło: kolory Gladstone/Halifax w ukl. pionowym             | 140   172,20 |
| - skrzydło: okł. CPL 0,2 mm i 0,7 mm – GRUPA II                  | 54   66,42   |
| - skrzydło: model z mieszanym ukl. okł. Nat. Dąb, Jesion, Orzech | 321   394,83 |
| - skrzydło: model z mieszanym ukl. okł. Nat. Select              | 321   394,83 |
| - skrzydło: okł. Nat. Dąb Satin Biały                            | 321   394,83 |
| - skrzydło: okł. Nat. Dąb Satin (pozostałe kolory)               | 81   99,63   |
| - skrzydło: okł. Nat. Orzech                                     | 140   172,20 |
| - skrzydło: okł. Nat. Select Czarna                              | 321   394,83 |
| - profil ośc. stalowej do Nakładki PROJEKT BIS                   | 59   72,57   |
| - profil ośc. stalowej do Nakładki PROJEKT Premium               | 95   116,85  |
| - profil ośc. stalowej od 101 do 150 mm                          | 88   108,24  |
| - profil ośc. stalowej od 151 do 270 mm                          | 178   218,94 |
| - profil ośc. stalowej od 271 do 390 mm                          | 266   327,18 |
| - domykacz sprężynowy  | 289   355,47 |

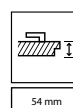
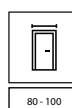
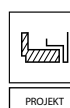



GRANIT klasa C, Orzech Naturalny, z ościeżnicą i nakładką PROJEKT BIS

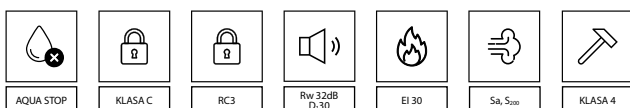

zamek listwowy wielobolcowy dostosowany pod dwie wkładki patentowe



bolce antywyważeniowe

wzmocniony zawias trójelementowy

wszystkie dostępne modele patrz str. 146

**W cenie kompletu drzwi**

- skrzydło
- ościeżnica
- próg stalowy
- klamka z szyldek górnym
- dwie wkładki patentowe

**DRZWI GRANIT kl. C**

występują w dwóch typach:

**Typ I**

- odporność na włamanie klasy C
- klasa RC3 wg PN EN 1627-2012
- klasa izolacyjności akustycznej  $R_w=32$  dB ( $32\pm 36$  dB)\*
- dymoszczelność

**Typ II**

- cechy drzwi typu I
- odporność ogniowa EI 30

\* Szczegółowe wyniki badań dostępne u producenta.

**POLECAMY!**

DZIĘKI ZASTOSOWANIU KONSTRUKCJI WYKORZYSTUJĄCEJ WARSTWĘ BLACHY ALUMINIOWEJ, UZYSKALIŚMY WYJĄTKOWĄ ODPORNÓŚĆ DRZWI GRANIT NA NIEKORZYSTNE DZIAŁANIE SPECYFICZNYCH WARUNKÓW EKSPLOATACJI, CHARAKTERYSTYCZNYCH DLA KLATKI SCHODOWEJ, RÓŻNICY TEMPERATURY I WILGOTNOŚCI POWIETRZA.

**CENNIK NETTO | BRUTTO PLN (zwróć uwagę na DOPŁATY)**

| GRANIT klasa C | CPL HQ 0,2 gr. I | CPL HQ 0,7 gr. I | Okleiny Naturalne |
|----------------|------------------|------------------|-------------------|
| TYP I          | 3 045   3 745,35 | 3 175   3 905,25 | 3 545   4 360,35  |
| TYP II         | 3 395   4 175,85 | 3 525   4 335,75 | 3 895   4 790,85  |

od 3045 | **3 745,35**

cena drzwi netto | brutto (PLN)

# GRANIT klasa C

drzwi antywłamaniowe klasa C, EI 30, 32 dB

## KOLORYSTYKA

### Laminat CPL HQ 0,2

### Laminat CPL 0,7

### Okleina Naturalna Select

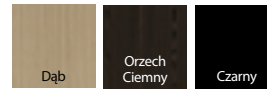
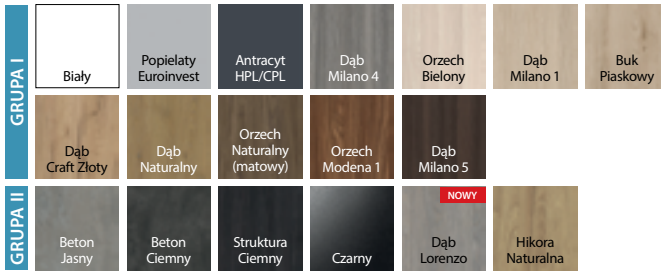

### Okleina Naturalna



### Okleina Naturalna Dąb Satin

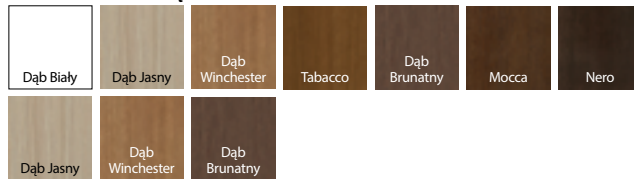

**UWAGA!** Okleiny naturalne (z wyj. Okl. Nat. Jesion i Orzech) możliwe do wykonania w pionowym lub poziomym układzie usłojenia (dotyczy skrzydła).

## INFORMACJE TECHNICZNE

### KONSTRUKCJA SKRZYDŁA

Rama skrzydła jest wykonana z klejonej drewna iglastego. Poszycie skrzydła stanowi specjalna płyta dwuwarstwowa wykonana z blachy aluminiowej i HDF-u. Dostępne skrzydła uzupełnione aluminiowymi intarsjami w kolorze srebrnym. Okleiny naturalne wykończone lakierem półmatowym.

### AKCESORIA W CENIE DRZWI

- Zamek listwowy wielobolcowy klasy 4
- Dwie wkładki antywłamaniowe klasy C
- Klamka z szyldem antywłamaniowym GRANIT
- Szyld górny
- Trzy zawiasy trójelementowe w kolorze srebrnym
- Cztery bolce antywyważeniowe
- Przygotowanie do skrótów maksymalnie 60 mm (dotyczy GRANIT Typ I)
- Dodatkowo: typ II – uszczelka pęczniająca pod wpływem wysokiej temperatury na obrzeżach skrzydła
- Ościeżnica wyposażona w próg stalowy ze stali nierdzewnej w wersji poszerzonej (120 mm) oraz wzmocnienie pod samozamykacz

### OŚCIEŻNICE

- Ościeżnica stalowa kątowna, o szerokości profilu 100 mm. Wykonana z blachy stalowej, dwustronnie ocynkowanej, o grubości 1,5 mm. Wyposażona w uszczelkę samogasnącą, osiem dybli montażowych i próg stalowy ze stali nierdzewnej w wersji poszerzonej (120 mm).
- Ościeżnica PROJEKT BIS
- Ościeżnica PROJEKT Premium.

### UWAGI

- Krajowa Ocena Techniczna ITB-KOT-2017/0242 wydanie 2.
- Krajowy Certyfikat Stałości Właściwości Użytkowych 020-UWB-2618/W.
- W celu spełnienia warunków prawa budowlanego do drzwi o izolacyjności ogniowej i/ lub dymoszczelności należy stosować samozamykacz.

- Skrzydło i ościeżnica przystosowane do montażu samozamykacza.
- Drzwi ogniowe należy wyposażyć w szyld z klamką z rdzeniem stalowym.
- W przypadku zastosowania innych okuć niż proponowane przez firmę PORTA, należy kierować się wytycznymi zawartymi w karcie gwarancyjnej.
- Klasa izolacyjności akustycznej  $R_w=32$  dB (zakres 32÷36 dB).
- **Dolna krawędź skrzydła w wykonaniu syntetycznym zabezpieczona przed wilgocią w technologii TechnoPORTA AQUA STOP.**

### DOPLATY

|  |              |
|--|--------------|
| - rozmiar „100”  | 54   66,42   |
| - wizjer   | 20   24,60   |
| - wizjer panoramiczny  | 100   123,00 |
| - regulowany zaczep zamka (Typ I)                                | 27   33,21   |
| - intarsje w okl. Nat. (na 1 str., na dwie str. cena x 2)        | 41   50,43   |
| - intarsje w okl. Synt. (na 1 str., na dwie str. cena x 2)       | 39   47,97   |
| - ościeżnica: farba poliesterowa – GRUPA II                      | 22   27,06   |
| - ościeżnica: farba poliesterowa – GRUPA III                     | 54   66,42   |
| - skrzydło: okl. CPL 0,2 mm i 0,7 mm – GRUPA II                  | 54   66,42   |
| - skrzydło: model z mieszanym ukl. okl. Nat. Dąb, Jesion, Orzech | 321   394,83 |
| - skrzydło: model z mieszanym ukl. okl. Nat. Select              | 321   394,83 |
| - skrzydło: okl. Nat. Dąb Satin Biały                            | 321   394,83 |
| - skrzydło: okl. Nat. Dąb Satin (pozostałe kolory)               | 81   99,63   |
| - skrzydło: okl. Nat. Orzech                                     | 140   172,20 |
| - skrzydło: okl. Nat. Select Czarna                              | 321   394,83 |
| - profil ośc. stalowej do Nakładki PROJEKT BIS                   | 59   72,57   |
| - profil ośc. stalowej do Nakładki PROJEKT Premium               | 95   116,85  |
| - profil ośc. stalowej od 101 do 150 mm                          | 88   108,24  |
| - profil ośc. stalowej od 151 do 270 mm                          | 178   218,94 |
| - profil ośc. stalowej od 271 do 390 mm                          | 266   327,18 |
| - klamka   | (str. 234)   |

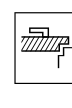
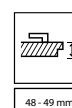
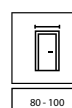
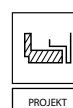

DRZWI

# ZEWNĘTRZNE STALOWE PORTA THERMO

11

Dlaczego warto wybrać drzwi PORTA THERMO?

## JAKOŚĆ

/ potwierdzona przez lidera rynku, poparta 30-letnim doświadczeniem w produkcji drzwi

skanuj kod  
/ poznaj nasze przewagi



## BEZPIECZEŃSTWO

/ opieka producenta do 5 lat dzięki PAKIETOWI BEZPIECZEŃSTWA PORTA, który gwarantuje m.in. darmową regulację i konserwację drzwi

/ bezpośredni kontakt z producentem i profesjonalne serwisy fabryczne dostępne w przypadku usterki

skanuj kod  
/ poznaj szczegóły PAKIETU BEZPIECZEŃSTWA PORTA



## ENERGOOSZCZĘDNOŚĆ

/ innowacyjna technologia **SolidTherm** zapewniająca trwałą konstrukcję oraz najwyższą termoizolację

/ każdy model dostępny w 4 pakietach energooszczędnych, wybierz dopasowany do swoich potrzeb

skanuj kod  
/ zobacz naszą technologię



## REKOMENDACJA MONTERÓW

/ system montażu drzwi PORTA THERMO stworzony z Monterami Akademii Dobrego Montażu PORTA

skanuj kod  
/ dowiedz się więcej o montażu





**PORTA 7  
THERMO**

DOPASOWANE  
DRZWI  
WEWNĘTRZNE



SKORZYSTAJ  
Z **PROGRAMU  
CZYSTE  
POWIETRZE**

/ skanuj kod



**IDEALNE  
DOPASOWANIE  
WYMIAROWE**

/ skanuj kod



# Dopasuj do swoich potrzeb

## ■ CENNIK NETTO | BRUTTO PLN (zwróć uwagę na DOPLATY na str.182)

### CENA PODSTAWOWA MODELU ZAWIERA:

DRZWI (skrzydło szer. '90' / '100' + ościeżnica z progim) wyposażone w zamek listwowy z hakami, regulowane zaczepy, bolce antywyważeniowe oraz regulowane zawiasy 3D z nasadkami, AKCESORIA W KOLORZE SREBRNYM (Inox) (klamka z rozetą górną, komplet wkładek klasy B)

### MODERN



model M.1  
antracyt



model M.2  
antracyt, panel jednostronny



model M.3  
antracyt, panel jednostronny



model M.4  
antracyt, panele dwustronne

**PREMIUM ENERGY** od 4 689 | 5 767,47

od 5 759 | 7 083,57

od 5 759 | 7 083,57

od 6 059 | 7 452,57

**OPTIMUM ENERGY** od 4 589 | 5 644,47

od 5 659 | 6 960,57

od 5 659 | 6 960,57

od 5 959 | 7 329,57

**OPTIMUM** od 4 099 | 5 041,77

od 4 829 | 5 939,67

od 4 829 | 5 939,67

od 5 129 | 6 308,67

**STANDARD** od 2 239 | 2 753,97

od 2 999 | 3 688,77

od 2 999 | 3 688,77

od 3 289 | 4 045,47

### LINE



model L.1  
orzech, tłoczenie dwustronne



model L.2  
orzech, tłoczenie dwustronne



model L.3  
orzech, tłoczenie dwustronne



model L.4  
orzech, intarsja dwustronna

**PREMIUM ENERGY** od 5 029 | 6 185,67

od 5 029 | 6 185,67

od 5 029 | 6 185,67

od 5 759 | 7 083,57

**OPTIMUM ENERGY** od 4 929 | 6 062,67

od 4 929 | 6 062,67

od 4 929 | 6 062,67

od 5 659 | 6 960,57

**OPTIMUM** od 4 319 | 5 312,37

od 4 319 | 5 312,37

od 4 319 | 5 312,37

od 4 829 | 5 939,67

**STANDARD** od 2 499 | 3 073,77

od 2 499 | 3 073,77

od 2 499 | 3 073,77

od 2 999 | 3 688,77

#### Klasa RC2 w pakietach OPTIMUM, OPTIMUM ENERGY, PREMIUM ENERGY:

- bez dopłaty - wszystkie modele MODERN, LINE oraz modele C.1, C.2 CLASSIC
- za dopłatą 340 | 418,20 - wszystkie modele GLASS
- niedostępne w modelach C.3, C.4 CLASSIC

od 2 239 | **2 753,97**

cena drzwi netto | brutto (PLN)

**PORTA**  
**THERMO**

## GLASS



model G.1  
wodec dąb turner,  
panele i tłoczenie dwustronne

**PREMIUM ENERGY** od 6 259 | 7 698,57

**OPTIMUM ENERGY** od 6 159 | 7 575,57

**OPTIMUM** od 5 479 | 6 739,17

**STANDARD** od 3 729 | 4 586,67



model G.2  
wodec dąb turner,  
panele dwustronne

od 6 259 | 7 698,57

od 6 159 | 7 575,57

od 5 479 | 6 739,17

od 3 729 | 4 586,67



model G.3  
wodec dąb turner,  
panele dwustronne

od 6 259 | 7 698,57

od 6 159 | 7 575,57

od 5 479 | 6 739,17

od 3 729 | 4 586,67



model G.4  
wodec dąb turner,  
panele dwustronne

od 6 259 | 7 698,57

od 6 159 | 7 575,57

od 5 479 | 6 739,17

od 3 729 | 4 586,67

## CLASSIC



model C.1  
czarny, ramki dwustronne

**PREMIUM ENERGY** od 5 759 | 7 083,57

**OPTIMUM ENERGY** od 5 659 | 6 960,57

**OPTIMUM** od 4 829 | 5 939,67

**STANDARD** od 2 999 | 3 688,77



model C.2  
czarny, ramki dwustronne

od 5 759 | 7 083,57

od 5 659 | 6 960,57

od 4 829 | 5 939,67

od 2 999 | 3 688,77



model C.3  
czarny, ramki dwustronne

od 6 209 | 7 637,07

od 6 109 | 7 514,07

od 5 299 | 6 517,77

od 3 579 | 4 402,17



model C.4  
czarny, ramki dwustronne

od 6 809 | 8 375,07

od 6 709 | 8 252,07

od 6 029 | 7 415,67

od 4 289 | 5 275,47

# Dopasuj do swoich potrzeb

## POZNAJ KONSTRUKCJE, KTÓRE WPŁYWAJĄ NA PARAMETRY TERMOIZOLACYJNE

### Trwałość na dziesięciolecia dzięki nowoczesnej technologii kompozytu

Kompozyt SolidTherm to specjalnie zaprojektowana mieszanka ABS i włókna szklanego. W przeciwieństwie do konstrukcji drewnianych nie pochłania wilgoci i nie odkształca się przy wahaniami temperatur, jest wytrzymała. Daje doskonałą termoizolację konstrukcji i szczelność drzwi na wiele lat.

Wypełnienie wszystkich skrzydeł stanowi piana PUR (poliuretanowa), która poza wysoką termoizolacyjnością, solidnie spaja całą konstrukcję.

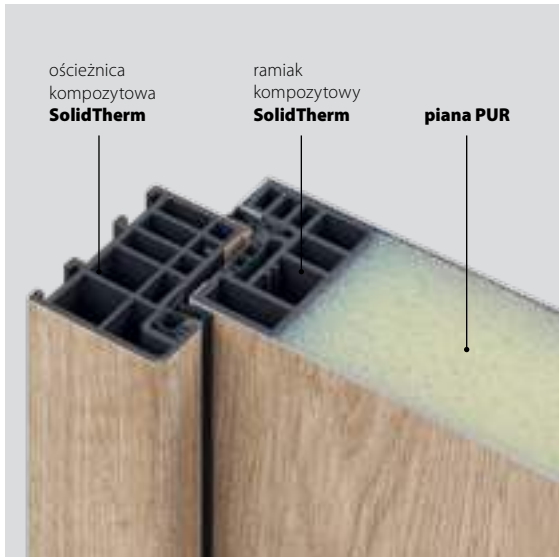

### PREMIUM ENERGY

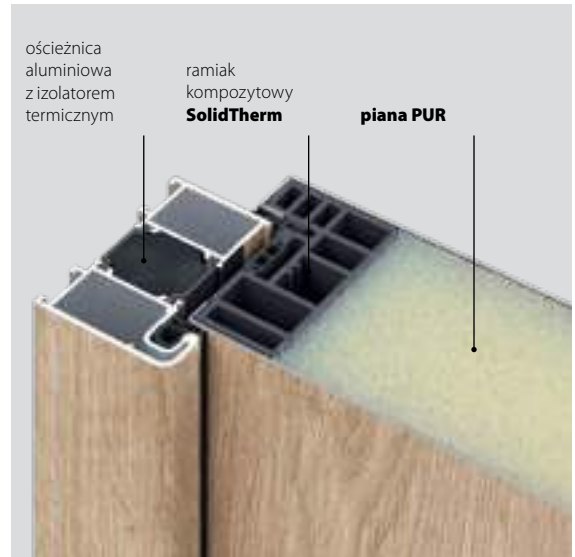

### OPTIMUM ENERGY

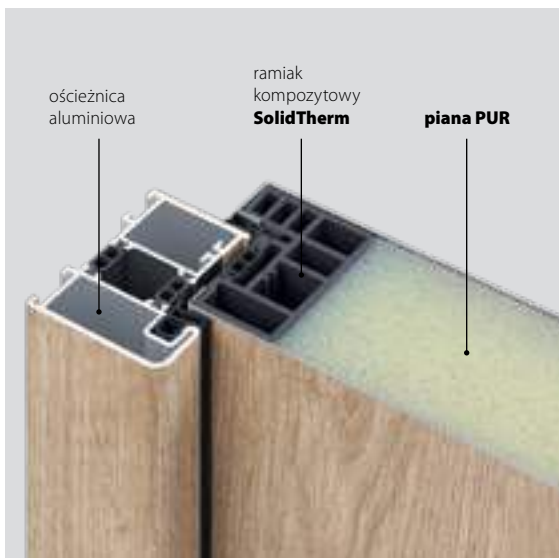

### OPTIMUM

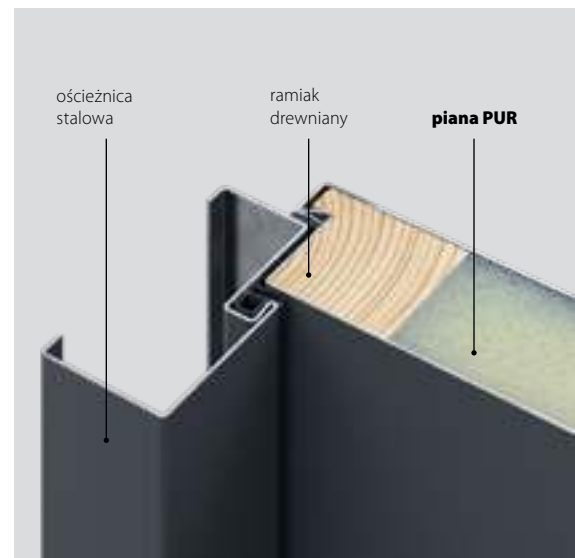

### STANDARD

**POZNAJ KONSTRUKCJE, KTÓRE WPŁYWAJĄ NA PARAMETRY TERMOIZOLACYJNE**

|   |   |   | NAJBARDZIEJ ENERGOOSZCZĘDNY   |
|---|---|---|---|
| <b>STANDARD</b>   | <b>OPTIMUM</b>  | <b>OPTIMUM ENERGY</b>   | <b>PREMIUM ENERGY</b>   |
| <b>Ud=1,1</b>   | <b>Ud=0,73</b>  | <b>Ud=0,61</b>  | <b>Ud=0,57</b>  |
| izolacyjność termiczna [W/m <sup>2</sup> K]   | izolacyjność termiczna [W/m <sup>2</sup> K]                                 | izolacyjność termiczna [W/m <sup>2</sup> K]                                 | izolacyjność termiczna [W/m <sup>2</sup> K]   |
| konstrukcja skrzydła<br><b>rama drewniana</b><br>+ wypełnienie pianą PUR            | konstrukcja skrzydła<br><b>rama kompozytowa</b><br>+ wypełnienie pianą PUR  | konstrukcja skrzydła<br><b>rama kompozytowa</b><br>+ wypełnienie pianą PUR  | konstrukcja skrzydła<br><b>rama kompozytowa</b><br>+ wypełnienie pianą PUR            |
| <b>grubość 54 mm</b>  | <b>grubość 66 mm</b>  | <b>grubość 78 mm</b>  | <b>grubość 66 mm</b>  |
| ościeżnica <b>stalowa</b>   | ościeżnica <b>aluminiowa</b>  | ościeżnica <b>aluminiowa</b>  | ościeżnica <b>kompozytowa</b>   |
|  | możliwość dodania <b>naświetli</b>  | możliwość dodania <b>naświetli</b>  |  |
| próg <b>stalowy</b>   | próg <b>aluminiowo kompozytowy</b> wzmacniający termoizolację               | próg <b>aluminiowo kompozytowy</b> wzmacniający termoizolację               | próg <b>aluminiowo kompozytowy</b> wzmacniający termoizolację                         |
| klamka <b>standard</b>  | klamka <b>premium</b> o podwyższonych parametrach bezpieczeństwa <b>RC2</b> | klamka <b>premium</b> o podwyższonych parametrach bezpieczeństwa <b>RC2</b> | klamka <b>premium</b> o podwyższonych parametrach bezpieczeństwa <b>RC2</b>           |

**7 TOPOWYCH KOLORÓW**

Błacha Stalowa Laminowana ♥♥♥♥♥♥♥

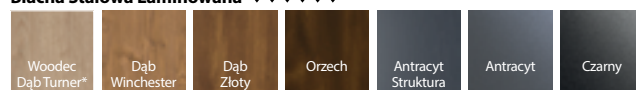

\*kolor Woodec Dąb Turner niedostępny w pakiecie STANDARD.

**AKCESORIA I DETALE W KOLORACH**

Błacha Stalowa Laminowana ♥♥♥♥♥♥♥

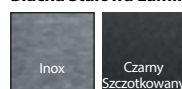

# Dopasuj do swoich potrzeb

## ■ DOSTĘPNE SZYBY



Czarna\*



Reflex Grafit\*



Grafit



Lustro Weneckie



Matowa



Przezroczysta

\* Szyby niedostępne w modelu C.4.  
Szyba czarna i lustro weneckie za dopłatą.

## ■ DOSTĘPNE SPOSOBY OTWIERANIA\*\*

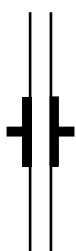
klamka  
+  
klamkaklamka  
+  
pochwytyklamka  
+  
gałka

kontrola dostępu,  
zamek SMART  
w pakietach  
OPTIMUM ENERGY  
i PREMIUM ENERGY

**Skanuj QR kod**  
poznaj ofertę SMART  
z czynnikiem linii  
papiernych



\*\*Model M.3 dostępny tylko z pochwytym, modele M.4, C.1, C.2, C.4 niedostępne z pochwytym.

## ■ DOPLATY

### DOPLATY PAKIET STANDARD

|   |      |             |
|---|------|-------------|
| * klamko-klamka z szyldem górnym kolor inox   | 210  | 258,30      |
| - klamko-klamka z szyldem górnym kolor czarny   | 310  | 381,30      |
| - klamko-gałka z szyldem górnym kolor inox  | 310  | 381,30      |
| - klamko-gałka z szyldem górnym kolor czarny  | 430  | 528,90      |
| - pochwyt 150 cm + klamka kolor inox  | 945  | 1162,35     |
| - pochwyt 150 cm + klamka kolor czarny  | 1125 | 1383,75     |
| * wkładki klasy B kolor srebrny (komplet)   | 198  | 243,54      |
| - wkładka klasy B kolor srebrny (pojedyncza do pochwytów)                                     | 90   | 110,70      |
| - zmiana koloru wkładki na czarną (do ceny wkładki)   | 60   | 73,80       |
| - elektrozaczep z funkcją rolki (dziur / noc) do rozwiązań: klamka + pochwyt / klamka + gałka | 260  | 319,80      |
| - kontaktron do wszystkich sposobów otwierania  | 120  | 147,60      |
| - wizjer srebrny lub czarny   | 20   | 24,60       |
| - samozamykacz ramieniowy z funkcją blokady kolor srebrny                                     | 570  | 701,10      |
| - samozamykacz ramieniowy z funkcją blokady kolor czarny                                      | 620  | 762,60      |
| - wzmocnienie pod samozamykacz  | 100  | 123,00      |
| - drzwi wyższe (co 10 mm w zakresie 2040 - 2340)  | 280  | 344,40      |
| - drzwi szersze (co 10 mm w zakresie 868 - 1068)  |      | bez dopłaty |

### DOPLATY PAKIET OPTIMUM, OPTIMUM ENERGY, PREMIUM ENERGY

|   |      |         |
|---|------|---------|
| * klamko-klamka z szyldem górnym kolor inox   | 475  | 584,25  |
| - klamko-klamka z szyldem górnym kolor czarny                                       | 545  | 670,35  |
| - klamko-gałka z szyldem górnym kolor inox  | 515  | 633,45  |
| - klamko-gałka z szyldem górnym kolor czarny  | 595  | 731,85  |
| - pochwyt 150 cm + klamka kolor inox  | 945  | 1162,35 |
| - pochwyt 150 cm z przyciskiem + klamka kolor inox                                  | 1295 | 1592,85 |
| - pochwyt 150 cm + klamka kolor czarny  | 1125 | 1383,75 |
| - pochwyt 150 cm z przyciskiem + klamka kolor czarny                                | 1565 | 1924,95 |
| * wkładki klasy B kolor srebrny (komplet) (OPTIMUM, PREMIUM ENERGY)                 | 180  | 221,40  |
| - wkładki z funkcją awaryjną kolor srebrny (komplet) (OPTIMUM, PREMIUM ENERGY)      | 190  | 233,70  |
| - wkładki budowlane kolor srebrny (komplet) (OPTIMUM, PREMIUM ENERGY)               | 240  | 295,20  |
| - wkładka klasy B kolor srebrny (pojedyncza do pochwytów) (OPTIMUM, PREMIUM ENERGY) | 140  | 172,20  |

|  |      |             |
|--|------|-------------|
| - wkładki z funkcją awaryjną kolor srebrny (pojedyncza do pochwytów) (OPTIMUM, PREMIUM ENERGY)   | 150  | 184,50      |
| - wkładki budowlane kolor srebrny (pojedyncza do pochwytów) (OPTIMUM, PREMIUM ENERGY)  | 200  | 246,00      |
| * wkładki klasy B kolor srebrny (komplet) (OPTIMUM ENERGY)   | 200  | 246,00      |
| - wkładki z funkcją awaryjną kolor srebrny (komplet) (OPTIMUM ENERGY)  | 210  | 258,30      |
| - wkładki budowlane kolor srebrny (komplet) (OPTIMUM ENERGY)   | 260  | 319,80      |
| - wkładka klasy B kolor srebrny (pojedyncza do pochwytów) (OPTIMUM ENERGY)   | 160  | 196,80      |
| - wkładki z funkcją awaryjną kolor srebrny (pojedyncza do pochwytów) (OPTIMUM ENERGY)  | 170  | 209,10      |
| - wkładki budowlane kolor srebrny (pojedyncza do pochwytów) (OPTIMUM ENERGY)   | 220  | 270,60      |
| - zmiana koloru wkładki na czarną (do ceny wkładki)  | 60   | 73,80       |
| - opcja zabezpieczenia wkładki (flex) przy opcji klamka (do ceny wkładki)  | 70   | 86,10       |
| - opcja zabezpieczenia wkładki (flex) przy opcji pochwyt (do ceny wkładki)   | 35   | 43,05       |
| - elektrozaczep z funkcją rolki (dziur / noc) do rozwiązań: klamka + pochwyt / klamka + gałka  | 260  | 319,80      |
| - elektrozaczep z funkcją rolki + kontaktron, do rozwiązań: klamka + pochwyt / klamka + gałka  | 280  | 344,40      |
| - kontaktron do wszystkich sposobów otwierania   | 120  | 147,60      |
| - SMART (czytnik biometryczny ekey dLine, zamek z automatycznym ryglowaniem Winkhaus EAV3, zasilacz), dedykowany do rozwiązań pochwytu bez przycisku** | 4360 | 5362,80     |
| - ZASILACZ 12 V Dedykowany do rozwiązań pochwytu z przyciskiem   | 140  | 172,20      |
| - wizjer panoramiczny srebrny  | 100  | 123,00      |
| - wizjer panoramiczny czarny   | 125  | 153,75      |
| - samozamykacz ramieniowy z funkcją blokady kolor srebrny  | 570  | 701,10      |
| - samozamykacz ramieniowy z funkcją blokady kolor czarny   | 620  | 762,60      |
| - samozamykacz szynowy z funkcją blokady kolor srebrny   | 1050 | 1291,50     |
| - samozamykacz szynowy z funkcją blokady kolor czarny  | 1100 | 1353,00     |
| - samozamykacz chowany (OPTIMUM, OPTIMUM ENERGY)   | 1320 | 1623,60     |
| - wzmocnienie pod samozamykacz   | 100  | 123,00      |
| - drzwi wyższe (co 10 mm w zakresie 2037 - 2337)   | 280  | 344,40      |
| - drzwi szersze (co 10 mm w zakresie 884 - 1084)   |      | bez dopłaty |

\* pozycje wliczone w ceny zestawów na stronie 178-179. W przypadku zmiany oku, należy te wartości odjąć od ceny zestawu

\*\* opcja dostępna w pakietach OPTIMUM ENERGY i PREMIUM ENERGY.

**■ DOPLĄTY DO SZYB**
**W DRZWIACH DO MODELU DRZWI**

|                   |                         |
|-------------------|-------------------------|
| Lustro Weneckie   | 2 5 0   <b>307,50</b>   |
| Szyba Czarna:     |                         |
| pakiet STANDARD   | 7 9 0   <b>971,70</b>   |
| pozostałe pakiety | 9 2 0   <b>1 131,60</b> |

**W NAŚWIETLACH / CENA ZA M<sup>2</sup>**

|                    |                         |
|--------------------|-------------------------|
| Lustro Weneckie    | 2 5 0   <b>307,50</b>   |
| Szyba Czarna       | 9 2 0   <b>1 131,60</b> |
| Szyba w wersji RC2 | 3 4 0   <b>418,20</b>   |

**■ NASWIETLA DLA PAKIETU OPTIMUM I OPTIMUM ENERGY**
**CENA NAŚWIETLA BOCZNEGO** (całkowity wymiar naświetla, wymiary w mm)

|     | 2085                    | 2185                    | 2285                    | 2385                    |
|-----|-------------------------|-------------------------|-------------------------|-------------------------|
| 400 | 2 270   <b>2 792,10</b> | 2 310   <b>2 841,30</b> | 2 350   <b>2 890,50</b> | 2 400   <b>2 952,00</b> |
| 500 | 2 510   <b>3 087,30</b> | 2 600   <b>3 198,00</b> | 2 660   <b>3 271,80</b> | 2 720   <b>3 345,60</b> |
| 600 | 2 780   <b>3 419,40</b> | 2 880   <b>3 542,40</b> | 2 970   <b>3 653,10</b> | 3 050   <b>3 751,50</b> |
| 700 | 3 050   <b>3 751,50</b> | 3 150   <b>3 874,50</b> | 3 240   <b>3 985,20</b> | 3 380   <b>4 157,40</b> |
| 800 | 3 310   <b>4 071,30</b> | 3 430   <b>4 218,90</b> | 3 550   <b>4 366,50</b> | 3 710   <b>4 563,30</b> |

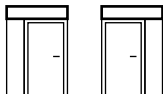
**CENA NAŚWIETLA GÓRNEGO W OPCJI Z BOCZNYM**  
 (całkowity wymiar naświetla, wymiary w mm)

| wysokość<br>NS<br>szerokość<br>NH | 400                     | 500                     |
|-----------------------------------|-------------------------|-------------------------|
| 1454                              | 1 910   <b>2 349,30</b> | 2 070   <b>2 546,10</b> |
| 1554                              | 1 960   <b>2 410,80</b> | 2 110   <b>2 595,30</b> |
| 1654                              | 2 010   <b>2 472,30</b> | 2 170   <b>2 669,10</b> |
| 1754                              | 2 090   <b>2 570,70</b> | 2 270   <b>2 792,10</b> |
| 1854                              | 2 110   <b>2 595,30</b> | 2 310   <b>2 841,30</b> |
| 1954                              | 2 160   <b>2 656,80</b> | 2 400   <b>2 952,00</b> |

**CENA NAŚWIETLA GÓRNEGO**  
 (całkowity wymiar naświetla, wymiary w mm)

| wysokość<br>NS<br>szerokość<br>NH | 400                     | 500                     |
|-----------------------------------|-------------------------|-------------------------|
| 1054                              | 1 680   <b>2 066,40</b> | 1 800   <b>2 214,00</b> |
| 1154                              | 1 740   <b>2 140,20</b> | 1 840   <b>2 263,20</b> |

**CENA NAŚWIETLA GÓRNEGO W OPCJI Z NAŚWIETLAMI BOCZNYMI**  
 (całkowity wymiar naświetla, wymiary w mm)

| wysokość<br>NS<br>szerokość<br>NH | 400                     | 500                     |
|-----------------------------------|-------------------------|-------------------------|
| 1854                              | 2 110   <b>2 595,30</b> | 2 310   <b>2 841,30</b> |
| 1954                              | 2 160   <b>2 656,80</b> | 2 400   <b>2 952,00</b> |
| 2054                              | 2 210   <b>2 718,30</b> | 2 460   <b>3 025,80</b> |
| 2154                              | 2 270   <b>2 792,10</b> | 2 510   <b>3 087,30</b> |
| 2254                              | 2 310   <b>2 841,30</b> | 2 600   <b>3 198,00</b> |
| 2354                              | 2 350   <b>2 890,50</b> | 2 660   <b>3 271,80</b> |
| 2454                              | 2 400   <b>2 952,00</b> | 2 720   <b>3 345,60</b> |
| 2554                              | 2 450   <b>3 013,50</b> | 2 780   <b>3 419,40</b> |
| 2654                              | 2 490   <b>3 062,70</b> | 2 850   <b>3 505,50</b> |
| 2754                              | 2 540   <b>3 124,20</b> | 2 910   <b>3 579,40</b> |

# DRZWI TECHNICZNE STALOWE

# 12

→ Poznaj **zalety** produktów stalowych PORTA

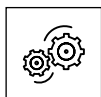

## TRWAŁA TECHNOLOGIA WYKOŃCZENIA

- ✓ Wysoka jakość i **wytrzymałość potwierdzona badaniami**.  
**Blacha ocynkowana** stosowana we wszystkich naszych produktach stalowych.
- ✓ **Różnorodne wykończenia:** farba poliestrowa, stal nierdzewna, blacha stalowa laminowana PVC, blacha powlekana.



## GWARANCJA JAKOŚCI

- ✓ Precyzyjne wykonanie każdego wybranego rozwiązania,  
**trwałość zabezpieczeń antykorozyjnych**.
- ✓ **Wysokie parametry** użytkowe i techniczne.

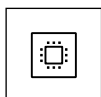

## AKTUALNY DESIGN

- ✓ **Bogata oferta kolorów** najwyższej jakości Farb Poliesterowych Premium w powierzchniach: **mat, połysk, struktura**.
- ✓ Możliwość wykonania zgodnie z projektem architektonicznym.  
Zastosowanie w budynkach użyteczności publicznej, mieszkaniowych, szkołach, galeriach handlowych, halach garażowych



## UNIWERSALNY MONTAŻ

- ✓ **Sprawny i szybki montaż** – produkt wykonany zgodnie z obowiązującymi normami.
- ✓ Możliwość montażu do ścian murowanych, betonowych i karton-gips.  
**Dedykowane akcesoria** podnoszące funkcjonalność drzwi.





**03 / LABORATORIUM**



**WSKAZÓWKA!**

Kupuj WYGODNIE w komplecie  
drzwi + klamka



Uniwersalne drzwi do pom. gospodarczych, model 2 popielate



klamka



kratka wentylacyjna

prawe czy lewe?  
**uniwersalne!**

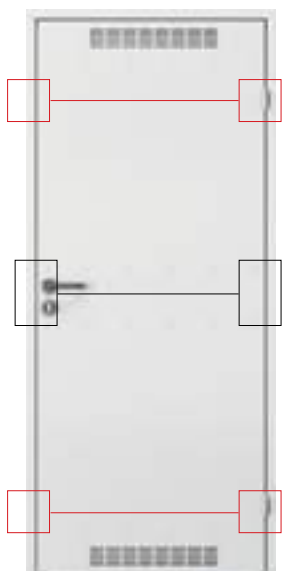

gniazdo zawiasowe

zaczep zamka

gniazdo zawiasowe

przód skrzydła



tył skrzydła

**W cenie kompletu drzwi**

- skrzydło
- ościeżnica
- klamka
- zamek



**Wzór Przemysłowy**  
W.121254

**SYSTEM ZABEZPIECZENIA POWIERZCHNI STALOWYCH**



od 715 | **879,45**

cena drzwi netto | brutto (PLN)

# Uniwersalne drzwi do pom. gospodarczych i komórek lokatorskich

## KOLORYSTYKA

Blacha ocynkowana ▼▼▼▼▼



Farba Poliesterowa Premium ▼▼▼▼▼

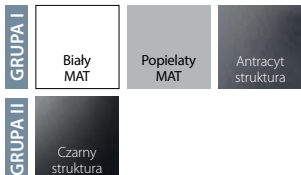

## CENNIK NETTO | BRUTTO PLN (zwróć uwagę na DOPLATY)

| Modele                 | Blacha ocynkowana | Farba poliesterowa gr. I |
|------------------------|-------------------|--------------------------|
| pełne                  | 715   879,45      | 799   982,77             |
| model 2 (z wentylacją) | 729   896,67      | 815   1 002,45           |

## INFORMACJE TECHNICZNE

### DRZWI ZAWIERAJĄ W KOMPLECIE

- Skrzydło (blacha lakierowana, ocynk)
- Kratka wentylacyjna (opcja)
- Dwa zawiasy czopowe standard
- Zamek pod wkładkę patentową
- Ekonomiczna, plastikowa klamka z szyldem okrągłym i rozetą
- Ościeżnica stalowa kątowna

### OŚCIEŻNICA

- Ościeżnica stalowa kątowna o szerokości profilu 48 mm. Wykonana z blachy stalowej, dwustronnie ocynkowanej ogniowo, o grubości 0,8 mm.

### UWAGI

- Norma PN EN 14351-2:2018-12.
- Dzięki symetrycznej konstrukcji drzwi i uniwersalnym okuciom (zamek, zawiasy), możliwość montażu jako prawe lub lewe.
- **Płyta stalowa ocynkowana wzmocniona na trzech poziomach.**

### DOPLATY

- farba poliesterowa – grupa II

54 | 66,42

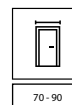
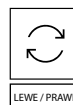



Steel BASIC, Popielaty



zamek i klamka



kratka wentylacyjna

próg malowany proszkowo  
(Steel BASIC PLUS)

okapnik (Steel BASIC PLUS)

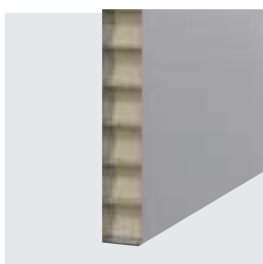

wypełnienie „plaster miodu”



wypełnienie styropian

#### W cenie kompletu drzwi wewnętrznych Steel BASIC

- skrzydło
- ościeżnica
- klamka
- konstrukcja z blachy ocynkowanej

#### W cenie kompletu drzwi zewnątrznych Steel BASIC PLUS

- skrzydło
- ościeżnica
- próg
- klamka
- konstrukcja z blachy ocynkowanej

od 555 | **682,65**

cena drzwi netto | brutto (PLN)

# Steel BASIC, Steel BASIC PLUS

## KOLORYSTYKA

Blacha ocynkowana ▼▼▼▼▼



Blacha powlekana ▼▼▼○○○



Biały

Popielaty

Antracyt

## CENNIK NETTO | BRUTTO PLN (zwróć uwagę na DOPLĄTY)

| Steel BASIC (wewnętrzne)             |                   | 80               | 90               | 100              |
|--------------------------------------|-------------------|------------------|------------------|------------------|
| Skrzydło Steel BASIC „plaster miodu” | Blacha ocynkowana | 555   682,65     | 585   719,55     | 635   781,05     |
|                                      | Blacha powlekana  | 620   762,60     | 650   799,50     | 700   861,00     |
| Skrzydło Steel BASIC styropian       | Blacha ocynkowana | 655   805,65     | 685   842,55     | 735   904,05     |
|                                      | Blacha powlekana  | 720   885,60     | 750   922,50     | 800   984,00     |
| Drzwi Steel BASIC „plaster miodu”    | Blacha ocynkowana | 780   959,40     | 810   996,30     | 860   1 057,80   |
|                                      | Blacha powlekana  | 849   1 044,27   | 879   1 081,17   | 929   1 142,67   |
| Drzwi Steel BASIC styropian          | Blacha ocynkowana | 880   1 082,40   | 910   1 119,30   | 960   1 180,80   |
|                                      | Blacha powlekana  | 949   1 167,27   | 979   1 204,17   | 1 029   1 265,67 |
| <b>Steel BASIC PLUS (zewnętrzne)</b> |                   | 80               | 90               | 100              |
| Drzwi Steel BASIC PLUS styropian     | Blacha powlekana  | 1 025   1 260,75 | 1 055   1 297,65 | 1 105   1 359,15 |

## INFORMACJE TECHNICZNE

### DRZWI ZAWIERAJĄ W KOMPLECIE

- Skrzydło (blacha o gr. 0,5 mm: ocynkowana lub ocynkowana pokryta poliesterem)
- Dwa zawiasy czopowe standard
- Zamek pod wkładkę patentową
- Komplet klamek z szyldami
- Ościeżnica (blacha ocynkowana)
- Próg (Steel BASIC PLUS)
- Okapnik (Steel BASIC PLUS) (patrz Dopłaty)

### SKRZYDŁO ZAWIERA W KOMPLECIE

- Skrzydło (blacha o gr. 0,5 mm: ocynkowana lub ocynkowana pokryta poliesterem)
- Dwa zawiasy czopowe standard
- Zamek pod wkładkę patentową

### OŚCIEŻNICA

- Ościeżnica stalowa kątowna o szerokości profilu 64 mm (jak Kątowa MAŁA PLUS). Wykonana z blachy stalowej o gr. 1,2 mm, ocynkowana lub malowana proszkowo.
- Ościeżnica do drzwi Steel BASIC wyposażona w uszczelkę przyrywkową, do drzwi Steel BASIC PLUS w uszczelkę przyrywkową, uszczelniającą drzwi po całym obwodzie.
- Ościeżnica wykonana jako kierunkowa (prawa/lewa), do postawienia na gotowej posadzce.

### UWAGI

- Steel BASIC Norma PN EN 14351-2:2018-12 drzwi wewnętrzne.
- Steel BASIC PLUS: PN-EN 14351-1+A1:2016 drzwi zewnętrzne.
- Drzwi Steel BASIC wykonane są w normie inwestycyjnej, patrz str. 242, TABELA 4.
- Skrzydło Steel BASIC wykonujemy w normie inwestycyjnej oraz polskiej.
- Drzwi Steel BASIC Plus otwierane do wewnątrz wyposażone są w okapnik (patrz Dopłaty).
- **Z uwagi na charakter stosowanego materiału (blacha powlekana), kolorystyka produktów jest zbliżona do podanych z palety RAL.**

### DOPLĄTY

- kratka wentylacyjna (Steel BASIC) 42 | 51,66
- okapnik (Steel BASIC PLUS) 27 | 33,21

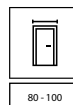

80 - 100

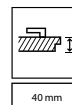

40 mm



BLACHA OCYNKOWANA



Steel SOLID, pełne, Popielaty



pełne



model 1



model 2



model 3



model 4



model 5

**W cenie**

- skrzydło
- konstrukcja z blachy ocynkowanej

**ZASTOSOWANIE DRZWI**

- przeznaczone do użytkowania w ciężkich warunkach eksploatacji
- pomieszczenia gospodarcze
- pomieszczenia przemysłowe
- zaplecza
- piwnice
- garaże
- warsztaty
- hale przemysłowe
- nowoczesne wnętrza mieszkalne i biurowe (loft design)

**SYSTEM ZABEZPIECZENIA POWIERZCHNI STALOWYCH**

wypełnienie „plaster miodu”



wypełnienie styropian



wypełnienie wełna mineralna

od 815 | **1 002,45**

cena skrzydła netto | brutto (PLN)

# Steel SOLID

## KOLORYSTYKA

**Blacha ocynkowana** ♥♥♥♥♥



**Stal nierdzewna** ♥♥♥♥♥



**Farba Poliesterowa Premium** ♥♥♥♥♥

GRUPA I

Biały MAT

Popielaty MAT

Antracyt struktura

GRUPA II

Czarny struktura

**Blacha Stalowa Laminowana PVC** ♥♥♥♥♥



Antracyt

Złoty Dąb

Orzech

**K** Możliwość wykonania w kolorach niestandardowych z PORTA KONTRAKT.

## CENNIK NETTO | BRUTTO PLN (zwróć uwagę na DOPŁATY)

| Modele                       | Farba Poliesterowa gr. I | Farba Poliesterowa gr. I | Blacha Stalowa Laminowana PVC | Stal nierdzewna  |
|------------------------------|--------------------------|--------------------------|-------------------------------|------------------|
| wypełnienie: „plaster miodu” | ramka standard           | ramka nierdzewna 45°     | ramka nierdzewna 45°          | ramka nierdzewna |
| pełne                        | 815   1 002,45           | –                        | 1 175   1 445,25              | 2 135   2 626,05 |
| 1,2,3                        | 989   1 216,47           | 1 125   1 383,75         | 1 499   1 843,77              | 2 535   3 118,05 |
| 4                            | –                        | 1 485   1 826,55         | 1 849   2 274,27              | 2 809   3 455,07 |
| 5                            | 1 175   1 445,25         | 1 315   1 617,45         | 1 675   2 060,25              | –                |

| Modele                 | Blacha ocynkowana | Blacha Stalowa Laminowana PVC | Stal nierdzewna      |
|------------------------|-------------------|-------------------------------|----------------------|
| wypełnienie: styropian | ramka standard    | ramka nierdzewna 45°          | ramka nierdzewna 45° |
| pełne                  | 815   1 002,45    | 1 175   1 445,25              | 2 205   2 712,15     |
| 4                      | 1 485   1 826,55  | 1 849   2 274,27              | 2 875   3 536,25     |

| Modele                       | Farba Poliesterowa gr. I | Blacha stalowa Laminowana PVC | Stal Nierdzewna      |
|------------------------------|--------------------------|-------------------------------|----------------------|
| wypełnienie: wełna mineralna | ramka standard           | ramka nierdzewna 45°          | ramka nierdzewna 45° |
| pełne                        | 959   1 179,57           | 1 319   1 622,37              | 2 349   2 889,27     |

## INFORMACJE TECHNICZNE

### SKRZYDŁO ZAWIERA W KOMPLECIE

- Skrzydło (blacha lakierowana proszkowo o grubości 0,6 mm, ocynk)
- Dwa zawiasy czopowe standard (trzy zawiasy w skrzydle o wymiarze „100”)
- Zamek pod wkładkę patentową
- Szyba hartowana przezroczysta lub matowa

### DEDYKOWANE OŚCIEŻNICE

- Ościeżnica Kątowa MAŁA PLUS, Kątowa DUŻA
- Ościeżnica REGULOWANA (standard), REGULOWANA PS „na kant”
- Ościeżnica Stalowa PORTA SYSTEM

### UWAGI

- Norma PN EN 14351-2:2018-12.
- **Skrzydła z wypełnieniem styropianowym nie są dostępne w wersji lakierowanej.**
- Dla skrzydeł pokrytych laminatem PVC, przeszklenie tylko z ramką płaską nierdzewną.
- Możliwość dowolnego zestawienia wymiarów skrzydeł w drzwiach podwójnych.
- Skrzydła podwójne z blachy nierdzewnej dostępne tylko w ofercie PORTA KONTRAKT.

### DOPLATY

- rozmiar „100” (skrzydła z blachy ocynkowanej) 54 | 66,42
- rozmiar „100” (skrzydła z blachy nierdzewnej) 142 | 174,66
- farba poliesterowa – grupa II 54 | 66,42
- farba Antracyt struktura, Blacha PCV Antracyt 33 | 40,59
- tuleje lub kratka wentylacyjna (skrz. z blachy ocynk.) 42 | 51,66
- kratka wentylacyjna z blachy nierdzewnej opcja kontraktowa
- wzmocnienie pod samozamykacz 28 | 34,44
- klamka z szyldem (str. 233)

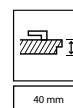
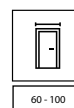
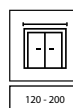



Steel EI 30 PLUS, podwójne model pełne, pojedyncze model 3, Popielaty MAT



pełne



model 2



model 3



kantrygiel automatyczny



zamek zapadkowy pod wkładkę patentową, klamka w komplecie



rygiel zamka góra / dół



uszczelka pęczniąca

### DRZWI EI 30 PLUS

występują w dwóch typach:

#### Standard

- ognioodporność 30 min.

#### Typ 1

- cechy drzwi typu Standard
- klasa izolacyjności akustycznej  $R_w=32$  dB (32÷36 dB)

### W cenie kompletu drzwi

- skrzydło
- ościeżnica
- klamka
- konstrukcja z blachy ocynkowanej

### DRZWI EI 60 PLUS

występują w dwóch typach:

#### Standard

- ognioodporność 60 min.

#### Typ 1 - drzwi jednoskrzydłowe

- cechy drzwi typu Standard
- klasa izolacyjności akustycznej w zależności od modelu  $R_w=32$  dB (32÷36 dB) lub 37 dB (37÷41 dB)\*

#### Typ 1 - drzwi dwuskrzydłowe

- cechy drzwi typu Standard
- klasa izolacyjności akustycznej  $R_w=32$  dB (32÷36 dB)\*

\* Szczegółowe wyniki badań dostępne u producenta

### SYSTEM ZABEZPIECZENIA POWIERZCHNI STALOWYCH





od 2125 | **2 613,75**

cena drzwi netto | brutto (PLN)

# Steel EI 30 PLUS, EI 60 PLUS

## KOLORYSTYKA

Farba Poliestrowa Premium ◆◆◆◆◆

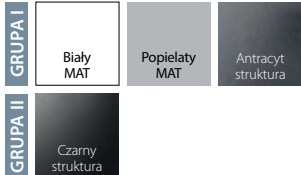

### PRZEZNACZENIE DRZWI STEEL EI 30, EI 60:

- budynki użyteczności publicznej
- hotele, pensjonaty
- drzwi do kotłowni
- drzwi do garażu

**K** Możliwość wykonania w kolorach niestandardowych z PORTA KONTRAKT.

## CENNIK NETTO | BRUTTO PLN (zwróć uwagę na DOPŁATY)

| EI 30 PLUS | Typ Standard - Farba Poliestrowa gr. I |                  |
|------------|--|------------------|
|            | pojedyncze                             | podwójne         |
| pełne      | 2 125   2 613,75                       | 4 887   6 011,01 |
| model 2    | 2 675   3 290,25                       | 6 401   7 873,23 |
| model 3    | 3 060   3 763,80                       | 7 460   9 175,80 |

| EI 60 PLUS | Typ Standard - Farba Poliestrowa gr. I |                   |
|------------|--|-------------------|
|            | pojedyncze                             | podwójne          |
| pełne      | 2 289   2 815,47                       | 5 339   6 566,97  |
| model 2    | 3 060   3 763,80                       | 7 460   9 175,80  |
| model 3    | 3 611   4 441,53                       | 8 976   11 040,48 |

| Dopłata do drzwi Standard | Typ 1 - Farba Poliestrowa gr. I |              |
|---------------------------|---------------------------------|--------------|
|                           | pojedyncze                      | podwójne     |
| EI 30 PLUS, EI 60 PLUS    | 193   237,39                    | 223   274,29 |

## INFORMACJE TECHNICZNE

### AKCESORIA W CENIE SKRZYDŁA

- Dwa zawiasy techniczne, jeden z nich jest zawiasem nośnym, a drugi dzięki zamieszczonej w nim sprężynie umożliwia samoamykanie drzwi
- Zamek wpuszczany zapadkowy pod wkładkę patentową
- Dwa bolce antywyważeniowe
- Komplet klamek z szylkami (zamawiane oddzielnie)
- Szyba ognioodporna przezroczysta

### OŚCIEŻNICE

- Ościeżnica stalowa kątowna. Wykonana z blachy stalowej, dwustronnie ocynkowanej ognioowo, o grubości 1,5 mm. Spawane łączenie narożników ościeżnicy (drzwi pojedyncze) lub ościeżnica składana (drzwi podwójne). Wyposażona w uszczelkę przyrywkową.
- Możliwość zamówienia ościeżnicy stalowej w dwóch wersjach:
  - ościeżnica kierunkowa (prawa/lewa) – do postawienia na gotowej posadzce – poziom „0”, próg za dopłatą (EI 30 i EI 60).
  - ościeżnica kierunkowa (prawa/lewa) – do zalania w wylewce posadzki – poziom „-30”, próg za dopłatą (EI 30 i EI 60).

Typ 1 - ościeżnica wyposażona w próg (105 mm)

### UWAGI

- Norma PN-EN 14351-2:2018-12; Norma PN-EN 16034:2014-11.
- Krajowy Certyfikat Stałości Właściwości Użytkowych 020-UWB-2958/W.
- Niedostępne rozmiary dla drzwi jednoskrzydłowych:
  - „90° - EI 60 model 3,
  - „100° - EI 30, EI 60 model 2 i 3
- Niedostępne rozmiary dla drzwi dwuskrzydłowych:
  - „80° - skrzydło bierne EI 60 model 3,
  - „90° - skrzydło bierne EI 60 model 2, skrzydło czynne i bierne EI 60 model 3 oraz skrzydło bierne EI 30 model 3,
  - „100° - skrzydło czynne i bierne EI 30 i EI 60 model 2 i 3, skrzydło bierne EI 60 model pełne
- W przypadku zastosowania innych okuć niż proponowane przez firmę PORTA, należy kierować się wytycznymi zawartymi w karcie gwarancyjnej.

### DOPLATY

- rozmiar „100° - EI 30, EI 60 150 | 184,5
- rozmiar „100° - EI 30, EI 60 - dwuskrzydłowe 300 | 369
- farba poliestrowa - grupa II\* 54 | 66,42
- wzmocnienie pod samoamykacz\* 70 | 86,10

\*cena dla drzwi dwuskrzydłowych

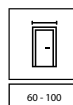

60 - 100

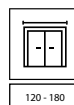

120 - 180

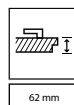

62 mm

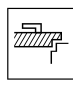

# OŚCIEŻNICE

# 13, 14

→ Jedno skrzydło **wiele możliwości**

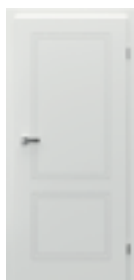

PORTA VECTOR  
model V  
+ PORTA SYSTEM



PORTA VECTOR  
model V  
+ PORTA SYSTEM  
ELEGANCE



PORTA VECTOR  
model V  
+ STALOWA PORTA  
SYSTEM ELEGANCE



PORTA VECTOR  
model V  
+ LEVEL

→ **Rodzaje** ościeżnic PORTA



PRZYLGOWE  
**Z WIDOCZNYMI ZAWIASAMI**  
MINIMAX, RENOVA, PORTA SYSTEM



BEZPRZYLGOWE /  
Z ODWROTNĄ PRZYLGĄ  
**Z UKRYTYMI ZAWIASAMI**  
patrz strony 200-203



BEZPRZYLGOWE  
**Z PODWYŻSZONYM PANELEM  
GÓRNYM**  
LEVEL



STALOWA  
**WYSOKA TRWAŁOŚĆ,  
ODPORNA NA WILGOĆ**  
patrz strony 206-213

**Skanuj QR kod**  
i poznaj nasze  
naświetla PORTA  
SYSTEM

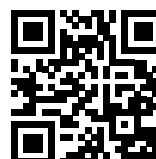



**WSKAZÓWKA!**

Kupuj WYGODNIE w komplecie  
skrzydło + ościeżnica + klamka

# MINIMAX

od 295 | **362,85**

cena ościeżnicy netto | brutto (PLN)

## PRZEKRÓJ OŚCIEŻNICY



60 mm,  
wersja podstawowa  
(bez listew maskujących)



100 mm,  
okleina syntetyczna  
(łączenie listew prostych  
pod kątem 90°)



100 mm,  
okleina syntetyczna  
(z listwami maskującymi  
zaokrąglonymi)

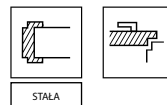

## KOLORYSTYKA

Próbki kolorów patrz str. 249 – 256.



Portadecor  
Portasynchro 3D



Portaperfect 3D  
Okleina Lakierowana Premium



Portalamino  
Okleina Lakierowana Matt  
Lakier UV Premium Plus



CPL HQ 0,2 mm  
Gladstone/Halifax

## CENNIK NETTO | BRUTTO PLN (zwróć uwagę na DOPLĄTY)

| Modele                         | Portadecor,<br>Portasynchro 3D | Portaperfect 3D,<br>Portalamino,<br>CPL HQ gr. I | Okl. Lakierowana Premium,<br>Gladstone/Halifax,<br>Okleina Lakierowana Matt | Lakier UV Premium Plus |
|--------------------------------|--------------------------------|--|---|------------------------|
| MINIMAX 60 mm                  | 295   362,85                   | –  | –   | –                      |
| MINIMAX 100 mm                 | 295   362,85                   | 375   461,25                                     | 425   522,75  | 505   621,15           |
| Listwy płaskie i zaokrąglone * | 75   92,25                     | 105   129,15                                     | 115   141,45  | 145   178,35           |
| Ćwierćwałek **                 | 24   29,52                     | 34   41,82                                       | 39   47,97  | 53   65,19             |

Cena ościeżnicy, listew oraz dopłaty do drzwi dwuskrzydłowych +50%

\* Komplet na jedną stronę

\*\* Cena za 1 szt. długości 2150 mm

## INFORMACJE TECHNICZNE

### KONSTRUKCJA OŚCIEŻNICY

#### Ościeżnica składa się z:

- belki poziomej oraz dwóch belek pionowych wykonanych z MDF-u, wyposażonych w odpowiednie okucia i akcesoria,
- listew opaskowych (wyposażenie za dopłatą),
- ćwierćwałka (wyposażenie za dopłatą).

Ościeżnica jest produkowana i dostarczana do Klienta w postaci kompletu elementów przeznaczonych do składania na miejscu budowy.

Ościeżnica MINIMAX dla skrzydeł w Lakierze UV Premium Plus oklejona folią gruntującą oraz wykończona Lakier UV Premium Plus.

#### AKCESORIA – W CENIE OŚCIEŻNICY MINIMAX 60 MM

- (dostępne tylko w okleinach Portadecor oraz Portasynchro 3D)
- Dwa lub trzy zawiasy czopowe standard lub zawiasy PRIME (opcja za dopłatą)
- Odbojniki
- Dyle, zaślepki

#### AKCESORIA – W CENIE OŚCIEŻNICY MINIMAX 100 MM

- Dwa lub trzy zawiasy czopowe standard lub zawiasy PRIME (opcja za dopłatą)
- Uszczelka gumowa na obwodzie ościeżnicy
- Nakładki zabezpieczające dół ościeżnicy przed zawilgoceniem

### ROZMIAR OŚCIEŻNICY, patrz str. 240, TABELA 1

Szerokość 60 mm oraz szerokość 100 mm.  
„60”, „70”, „80”, „90”, „100” i dowolna kombinacja tych rozmiarów przy drzwiach dwuskrzydłowych.

### UWAGI

- Krajowa Ocena Techniczna ITB-KOT-2018/0358 wydanie 2.
- Montaż ościeżnicy należy wykonać w pomieszczeniach z ostatecznie wykończonymi ścianami (np. tapety) i podłogą (np. parkiet).
- Ościeżnicę o szerokości 100 mm można również zamawiać w wersji „tune!” (tj. wykonaną bez wrębu oraz uszczelki, zawiasów i zaczepu zamka).
- Ościeżnice i listwy są dostępne w wersji nielakierowanej (do wykończenia samodzielnego).
- Przy szerokości „100” wymagany jest 3 zawias.
- Ościeżnice, listwy maskujące i ćwierćwałek są dostępne również w okleinie syntetycznej do samodzielnego lakierowania. W cenie ościeżnic i listew w okleinie Portadecor.

### DOPLĄTY

- ościeżnica: okl. CPL 0,2 mm - GRUPA II 54 | 66,42
- zawiasy PRIME 22 | 27,06

od 660 | **811,80**

cena ościeżnicy netto | brutto (PLN)

# PORTA RENOVA

## PRZEKRÓJ OŚCIEŻNICY



## ZAKRES REGULACJI OŚCIEŻNICY

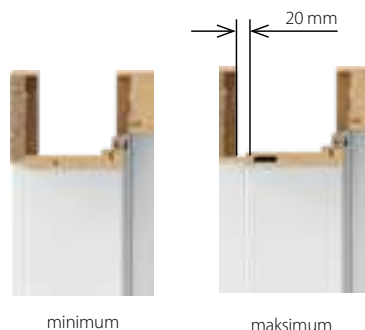
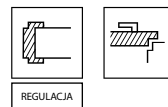

minimum

maksimum

## KOLORYSTYKA

Próbki kolorów patrz str. 249 – 256.



Portadecor  
Portasynchro 3D



Portaperfect 3D  
Okleina Lakierowana Premium



Portalamino  
Okleina Lakierowana Matt\*



CPL HQ 0,2 mm

## CENNIK NETTO | BRUTTO PLN (zwróć uwagę na DOPLATY)

| ZAKRES SZEROKOŚCI MURU |           | Portadecor, Portasynchro 3D | Portalamino, Perfect 3D, CPL HQ gr. I | CPL HQ gr. II, Okl. Lakierowana Premium, Okleina Lakierowana Matt |
|------------------------|-----------|-----------------------------|---------------------------------------|---|
| S                      | 55 ÷ 75   | 660   811,80                | 689   847,47                          | 729   896,67  |
| A                      | 75 ÷ 95   |                             |                                       |   |
| B                      | 95 ÷ 115  | 675   830,25                | 705   867,15                          | 745   916,35  |
| C                      | 120 ÷ 140 |                             |                                       |   |
| D                      | 140 ÷ 160 | 715   879,45                | 755   928,65                          | 795   977,85  |
| E                      | 160 ÷ 180 |                             |                                       |   |
| F                      | 180 ÷ 200 | 765   940,95                | 805   990,15                          | 845   1 039,35  |
| G                      | 200 ÷ 220 |                             |                                       |   |
| H                      | 220 ÷ 240 |                             |                                       |   |
| I                      | 240 ÷ 260 | 845   1 039,35              | 880   1 082,40                        | 920   1 131,60  |
| J                      | 260 ÷ 280 |                             |                                       |   |

## INFORMACJE TECHNICZNE

### KONSTRUKCJA OŚCIEŻNICY

#### Ościeżnica składa się z:

- belek głównych: poziomej oraz dwóch pionowych wykonanych z materiałów drewno-pochodnych,
  - listew opaskowych.
- Ościeżnica PORTA RENOVA jest produkowana i dostarczana do Klienta w postaci kompletu elementów przeznaczonych do składania na miejscu montażu.

### AKCESORIA – W CENIE OŚCIEŻNICY

- Dwa lub trzy zawiasy czopowe standard

### ROZMIAR OŚCIEŻNICY, patrz str. 240, TABELA 1

- Dla zakresów szerokości muru („5” + A-J) „60” „70” „80” „90” „100” i „110”.

### W SKŁAD OFERTY PORTA RENOVA WCHODZĄ:

- ościeżnica PORTA RENOVA do skrzydeł od A do J + rozmiar „5” – 55 ÷ 75
- ościeżnica tunelowa od A do J
- belki z obcym piórem (służące do poszerzenia ościeżnicy PORTA RENOVA) od A do J

\* z wykluczeniem koloru Kaszmir Matt

### UWAGI

- PN-EN 14351-2:2018-2 (tylko dla zestawu drzwiowego: ościeżnica RENOVA i skrzydło wewnętrzne PORTA).
- Montaż ościeżnicy należy wykonać w pomieszczeniach z ostatecznie wykończonymi ścianami (np. tapety) i podłogą (np. parkiet).
- Ościeżnicę można również zamawiać w wersji „tunel” (tj. wykonaną bez wrębu oraz uszczelki, zawiasów i zaczepu zamka).
- Przy szerokości „100” i „110” wymagany jest 3 zawias.
- Do ościeżnicy można zamówić rozszerzenie w postaci dodatkowych belek.
- Do tej ościeżnicy można **używać standardowych** skrzydeł, w przypadku montażu klamki z rozetą lub szyldem powyżej 44 mm szerokości, należy zamówić **skrzydło dedykowane z zamkiem 60 mm**.
- **Podczas pomiaru otworu pod ościeżnicę konieczne jest, aby wziąć pod uwagę wszystkie nierówności krzywizny zarówno w starej ościeżnicy, jak i na ścianie.**
- **Z uwagi na skomplikowany montaż zalecane jest skorzystanie z usług Autoryzowanej Grupy Montażowej.**

# PORTA SYSTEM, PORTA SYSTEM GK / GLASS

## PRZEKRÓJ OŚCIEŻNICY



## ZAKRES REGULACJI OŚCIEŻNICY

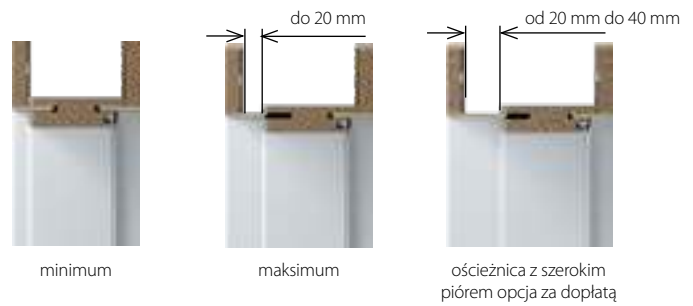

## PRZEKRÓJ / RZUT Z GÓRY

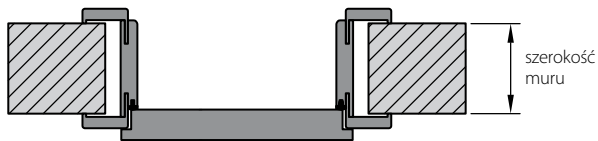

## KOLORYSTYKA

Próbki kolorów patrz str. 249 – 256.

◆◆◆◆◆  
Portadecor  
Portasynchro 3D

◆◆◆◆◆  
Portaperfect 3D  
Okleina Lakierowana Premium  
Naturalna Select  
Naturalna Dąb, Orzech, Jesion  
Naturalna Dąb Satin

◆◆◆◆◆  
Portalamino  
Okleina Lakierowana Matt  
Lakier UV Premium Plus

◆◆◆◆◆  
CPL HQ 0,2 mm  
Gladstone/Halifax

## ZWRÓĆ UWAGĘ NA DETAL

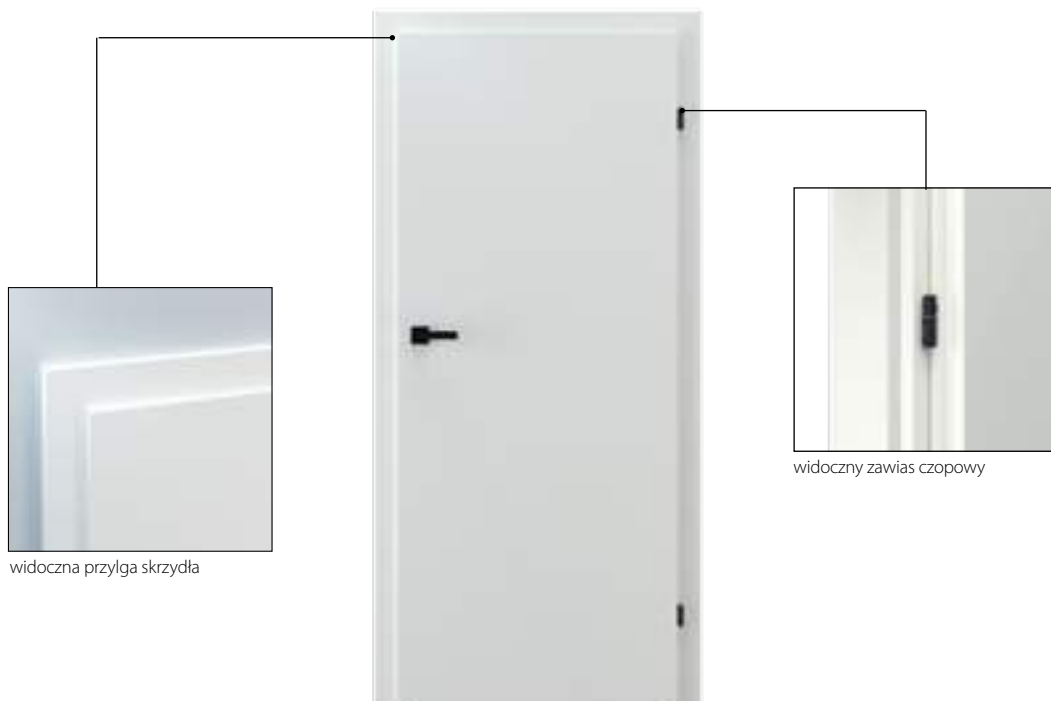

od 485 | **596,55**  
cena ościeżnicy netto | brutto (PLN)

# PORTA SYSTEM, PORTA SYSTEM GK / GLASS

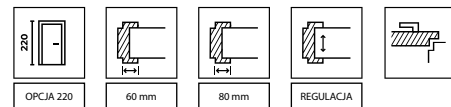

## CENNIK NETTO | BRUTTO PLN (zwróć uwagę na DOPŁATY)

Ceny ościeżnic PORTA SYSTEM, PORTA SYSTEM GK/GLASS\*

| ZAKRES SZEROKOŚCI MURU | Portadecor, Portasynchro 3D | Portalamino, Portaperfect 3D, CPL HQ gr. I, Super Matt | Okl. Lakierowana Premium, Gładstone/Halifax, Okleina Lakierowana Matt | Lakier UV Premium Plus | Okleiny Naturalne |
|------------------------|-----------------------------|--|---|------------------------|-------------------|
| A 75 ÷ 95              | 485   596,55                | 515   633,45   | 550   676,50  | 775   953,25           | 859   1 056,57    |
| B 95 ÷ 115             | 495   608,85                | 525   645,75   | 559   687,57  | 795   977,85           | 880   1 082,40    |
| C 120 ÷ 140            |                             |  |   |                        |                   |
| D 140 ÷ 160            | 535   658,05                | 575   707,25   | 610   750,30  | 845   1 039,35         | 935   1 150,05    |
| E 160 ÷ 180            |                             |  |   |                        |                   |
| F 180 ÷ 200            |                             |  |   |                        |                   |
| G 200 ÷ 220            | 579   712,17                | 619   761,37   | 655   805,65  | 925   1 137,75         | 1 009   1 241,07  |
| H 220 ÷ 240            |                             |  |   |                        |                   |
| I 240 ÷ 260            |                             |  |   |                        |                   |
| J 260 ÷ 280            | 655   805,65                | 695   854,85   | 730   897,90  | 1 019   1 253,37       | 1 105   1 359,15  |
| K 280 ÷ 300            |                             |  |   |                        |                   |
| L 300 ÷ 320            |                             |  |   |                        |                   |
| M 320 ÷ 340            | 745   916,35                | 795   977,85   | 835   1 027,05  | 1 155   1 420,65       | 1 229   1 511,67  |
| N** 340 ÷ 360          |                             |  |   |                        |                   |

Cena ościeżnicy do drzwi dwuskrzydłowych +50%

\* Cena kompletu do drzwi szklanych = cena tafli + cena ościeżnicy PORTA System GK /GLASS + cena okuć

\*\* Zakres N niedostępny w wykończeniu Lakier UV Premium Plus i Okleiny Naturalne

## INFORMACJE TECHNICZNE

### KONSTRUKCJA OŚCIEŻNICY

#### Ościeżnica składa się z:

- belek głównych: poziomej oraz dwóch pionowych wykonanych z materiałów drewno-pochodnych i wyposażonych w niezbędne okucia i akcesoria
- listew opaskowych (60, 80 mm).
- Ościeżnica PORTA SYSTEM jest produkowana i dostarczana do Klienta w postaci kompletu elementów przeznaczonych do składania na miejscu budowy.
- Ościeżnica PORTA SYSTEM dla skrzydeł w Lakierze UV Premium Plus oklejona folią gruntującą oraz wykończona Lakierem UV Premium Plus.

### AKCESORIA – W CENIE OŚCIEŻNICY

#### PORTA SYSTEM

##### Okleiny syntetyczne:

- Dwa lub trzy zawiasy czopowe standard lub zawiasy PRIME (opcja za dopłatą)
- Uszczelka gumowa na obwodzie ościeżnicy

##### Okleiny naturalne:

- Trzy zawiasy czopowe standard lub zawiasy PRIME
- Uszczelka gumowa na obwodzie ościeżnicy

#### PORTA SYSTEM GK/GLASS

- Zaczep zamka (krótki)
- Uszczelka gumowa na obwodzie ościeżnicy
- Gniazda zawiasowe (kieszenie) 2 sztuki dla rozmiarów „60” ÷ „90”, 3 sztuki dla rozmiaru „100”

**UWAGA! zawiasy nie są dostarczane w komplecie z ościeżnicą.**

### ROZMIAR OŚCIEŻNICY, patrz str. 240, TABELA 1

#### PORTA SYSTEM

- Dla zakresów szerokości muru (A-K) „60”, „70”, „80”, „90”, „100”, „110” i „120” ÷ „200” oraz jednoskrzydłowe „60” ÷ „90” z dostawką „40”<sup>1</sup>.

#### PORTA SYSTEM GK/GLASS

- Dla zakresów szerokości muru (A-K) „60”, „70”, „80”, „90”

### UWAGI

- Krajowa Ocena Techniczna ITB-KOT-2018/0358 wydanie 2.
- Montaż ościeżnicy należy wykonać w pomieszczeniach z ostatecznie wykończonymi ścianami (np. tapety) i podłogą (np. parkiet).
- Ościeżnicę można również zamawiać w wersji „tunel” (tj. wykonaną bez uszczelki, zawiasów i zaczepu zamka). Dostępne do zakresu K. Większy wymiar można osiągnąć stosując Panel Regulujący.
- Przy szerokości „100” wymagany jest 3 zawias.
- Wysokość „220”: pokrycia - Okleina Lakierowana Premium, Lakier UV Premium Plus, Okleina Naturalna; trzy zawiasy w standardzie.
- Pakiet inwestycyjny dostępny w okl. CPL, Portalamino i okl. Naturalnej.
- Zakres M w wykończeniu Lakier UV Premium Plus i okleiny naturalne składa się z belki dla zakresu L i kątownika z szerokim piórem.
- Ościeżnice są dostępne również w okleinie syntetycznej do samodzielnego lakierowania – w cenie ościeżnicy w okleinie Portadecor.

### DOPLATY

|  |              |
|--|--------------|
| - ościeżnica „220”: okl. Lakierowana Premium               | 54   66,42   |
| - ościeżnica „220”: Lakier UV Premium Plus, okl. Naturalna | 86   105,78  |
| - ościeżnica: okl. CPL 0,2 mm - GRUPA II                   | 54   66,42   |
| - ościeżnica: okl. Nat Orzech                              | 86   105,78  |
| - ościeżnica: okl. Nat Czarna, Dąb Satin Biały             | 161   198,03 |
| - kątownik z szerokim piórem: okl. syntetyczny             | 25   30,75   |
| - kątownik z szerokim piórem: Lakier UV Premium Plus       | 35   43,05   |
| - kątownik z szerokim piórem: okl. naturalne               | 45   55,35   |
| - zawiasy PRIME  | 22   27,06   |
| - elektrozacpek: awersyjny lub rewersyjny                  | (str. 236)   |
| - pakiet inwestycyjny                                      | 66   81,18   |
| - wzmocnienie pod samozamykacz                             | 42   51,66   |

<sup>1</sup> Dotyczy tylko ościeżnicy w naturalnej okleinie

# PORTA SYSTEM ELEGANCE, PORTA SYSTEM ELEGANCE 90 st.

## PRZEKRÓJ OŚCIEŻNICY PORTA SYSTEM ELEGANCE



## ZAKRES REGULACJI OŚCIEŻNICY

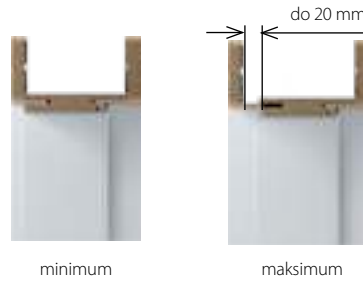

## ŁĄCZENIE OPASEK OŚCIEŻNICY PORTA SYSTEM ELEGANCE 90 stopni



Rysunki poglądowe



Zlicowana powierzchnia  
w ościeżnicy w Okleinie Syntetycznej



Cofnięta belka górna  
w ościeżnicy w Lakierze UV Premium Plus



Zlicowana powierzchnia  
w ościeżnicy w Okleinie Naturalnej

## ZWRÓĆ UWAGĘ NA DETAL



przyłga skrzydła zlicowana  
z ościeżnicą



ukryty zawias 3D

### KLUCZOWE CECHY ZAWIASU 3D:

- Możliwość regulacji w trzech płaszczyznach 3D
- Idealne działanie
- Widoczna część zawiasu wykończona trwałą powłoką poliesterową w wybranym kolorze.



od 840 | 1 033,20

cena ościeżnicy netto | brutto (PLN)

# PORTA SYSTEM ELEGANCE, PORTA SYSTEM ELEGANCE 90 st.

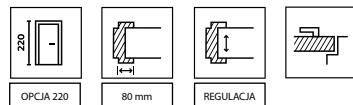

## CENNIK NETTO | BRUTTO PLN (zwróć uwagę na DOPŁATY)

| PORTA SYSTEM ELEGANCE<br>ZAKRES SZEROKOŚCI MURU |           | Portadecor,<br>Portasynchro 3D | Portalamino, Portaperfect 3D,<br>CPL HQ gr. I, Super Matt | Okl. Lakierowana Premium,<br>Gladstone/Halifax,<br>Okleina Lakierowana Matt | Lakier UV<br>Premium Plus | Okleiny Naturalne |
|---|-----------|--------------------------------|---|---|---------------------------|-------------------|
| B   | 95 ÷ 115  | 840   1 033,20                 | 905   1 113,15  | 939   1 154,97  | 1 165   1 432,95          | 1 235   1 519,05  |
| C   | 120 ÷ 140 |                                |   |   |                           |                   |
| D   | 140 ÷ 160 | 859   1 056,57                 | 925   1 137,75  | 955   1 174,65  | 1 205   1 482,15          | 1 299   1 597,77  |
| E   | 160 ÷ 180 |                                |   |   |                           |                   |
| F   | 180 ÷ 200 | 899   1 105,77                 | 975   1 199,25  | 1 009   1 241,07  | 1 255   1 543,65          | 1 349   1 659,27  |
| G   | 200 ÷ 220 |                                |   |   |                           |                   |
| H   | 220 ÷ 240 | 950   1 168,50                 | 1 035   1 273,05  | 1 070   1 316,10  | 1 315   1 617,45          | 1 410   1 734,30  |
| I   | 240 ÷ 260 |                                |   |   |                           |                   |
| J   | 260 ÷ 280 | 1 039   1 277,97               | 1 125   1 383,75  | 1 159   1 425,57  | 1 425   1 752,75          | 1 609   1 979,07  |
| K   | 280 ÷ 300 |                                |   |   |                           |                   |
| L   | 300 ÷ 320 | 1 039   1 277,97               | 1 125   1 383,75  | 1 159   1 425,57  | 1 425   1 752,75          | 1 609   1 979,07  |
| M   | 320 ÷ 340 |                                |   |   |                           |                   |
| N*  | 340 ÷ 360 |                                |   |   |                           |                   |

Cena ościeżnicy do drzwi dwuskrzydłowych +50%

\* Zakres N niedostępny w wykończeniu Lakier UV Premium Plus i Okleiny Naturalne

| PORTA SYSTEM ELEGANCE 90 STOPNI<br>ZAKRES SZEROKOŚCI MURU |           | Portadecor,<br>Portasynchro 3D | Portalamino, Portaperfect 3D,<br>CPL HQ gr. I, Super Matt | Okl. Lakierowana Premium,<br>Gladstone/Halifax,<br>Okleina Lakierowana Matt | Lakier UV<br>Premium Plus | Okleiny Naturalne |
|---|-----------|--------------------------------|---|---|---------------------------|-------------------|
| B   | 95 ÷ 115  | 985   1 211,55                 | 1 050   1 291,50  | 1 085   1 334,55  | 1 405   1 728,15          | 1 510   1 857,30  |
| C   | 120 ÷ 140 |                                |   |   |                           |                   |
| D   | 140 ÷ 160 | 1 005   1 236,15               | 1 070   1 316,10  | 1 100   1 353,00  | 1 445   1 777,35          | 1 575   1 937,25  |
| E   | 160 ÷ 180 |                                |   |   |                           |                   |
| F   | 180 ÷ 200 | 1 045   1 285,35               | 1 120   1 377,60  | 1 155   1 420,65  | 1 495   1 838,85          | 1 625   1 998,75  |
| G   | 200 ÷ 220 |                                |   |   |                           |                   |
| H   | 220 ÷ 240 | 1 095   1 346,85               | 1 180   1 451,40  | 1 215   1 494,45  | 1 555   1 912,65          | 1 685   2 072,55  |
| I   | 240 ÷ 260 |                                |   |   |                           |                   |
| J   | 260 ÷ 280 | 1 095   1 346,85               | 1 180   1 451,40  | 1 215   1 494,45  | 1 555   1 912,65          | 1 685   2 072,55  |
| K   | 280 ÷ 300 |                                |   |   |                           |                   |

## KOLORYSTYKA Próbki kolorów patrz str. 249 – 256.

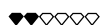

Portadecor  
Portasynchro 3D



Portaperfect 3D  
Okleina Lakierowana Premium  
Naturalna Select  
Naturalna Dąb, Orzech, Jesion  
Naturalna Dąb Satin



Portalamino  
Okleina Lakierowana Matt  
Lakier UV Premium Plus



CPL HQ 0,2 mm  
Gladstone/Halifax

## INFORMACJE TECHNICZNE

### KONSTRUKCJA OŚCIEŻNICY

#### Ościeżnica składa się z:

- belek głównych: poziomej oraz dwóch pionowych wykonanych z materiałów drewno-pochodnych i wyposażonych w niezbędne okucia i akcesoria,
- listew opaskowych 80 mm.

Promień listwy kątownika „na kant” dla oklein naturalnych

Promień listwy kątownika 1,5 mm dla oklein: Portadecor, Portasynchro 3D, Okleiny Lakierowanej Premium i Portaperfect 3D. Promień listwy kątownika 3 mm dla okleiny CPL HQ 0,2 mm. Ościeżnica PORTA SYSTEM ELEGANCE jest produkowana i dostarczana do Klienta w postaci kompletu elementów przeznaczonych do składania na miejscu budowy.

Ościeżnica PS ELEGANCE dla skrzydeł w Lakierze UV Premium Plus oklejona folią gruntującą oraz wykończona Lakierem UV Premium Plus.

### AKCESORIA – W CENIE OŚCIEŻNICY

- Dwa komplety zawiasów regulowanych 3D
- Uszczelka gumowa na obwodzie ościeżnicy

### ROZMIAR OŚCIEŻNICY, patrz str. 240, TABELA 1

- W dziesięciu zakresach szerokości muru, od 95 mm do 300 mm:  
„60”, „70”, „80”, „90”, „100”, „120” ÷ „200”.

### UWAGI

- Krajowa Ocena Techniczna ITB-KOT-2018/0358 wydanie 2.
- Montaż ościeżnicy należy wykonać w pomieszczeniach z ostatecznie wykończonymi ścianami (np. tapety) i podłogą (np. parkiet).

- Ościeżnicę można również zamawiać w wersji „tunel” (tj. wykonaną bez uszczelki, zawiasów i zaczepu zamka) (dot. ośc. PS ELEGANCE).

- **Wysokość „220”:** występuje w wykończeniach - Okl. Lakierowana Premium, Lakier UV Premium Plus, Okleina Naturalna; trzy zawiasy w standardzie.

- Zakres M w wykończeniu Lakier UV Premium Plus i okleiny naturalne składa się z belki dla zakresu L i kątownika z szerokim piórem.

- Ościeżnice są dostępne również w okleinie syntetycznej do samodzielnej lakierowania – w cenie ościeżnic w okleinie Portadecor.

### DOPŁATY

|  |              |
|--|--------------|
| - ościeżnica „220”: okl. Lakierowana Premium i okl. Portadecor Fiord     | 161   198,03 |
| - ościeżnica „220”: Lakier UV Premium Plus, okl. Naturalna               | 214   263,22 |
| - listwy opaskowe 100 mm (dot. wys. „220”, ośc. PS ELEGANCE w okl. Nat.) | 161   198,03 |
| - ościeżnica: okl. CPL 0,2mm - GRUPA II (dot. ośc. PS ELEGANCE)          | 54   66,42   |
| - ościeżnica: okl. Nat Orzech  | 86   105,78  |
| - ościeżnica: okl. Nat Czarna, Dąb Satin Biały                           | 161   198,03 |
| - kątownik z szerokim piórem: okl. syntetyczne                           | 25   30,75   |
| - kątownik z szerokim piórem: Lakier UV Premium Plus                     | 35   43,05   |
| - kątownik z szerokim piórem: okl. naturalne                             | 45   55,35   |
| - zawiasy 3D kolor złoty (dopłata do ceny ośc.)                          | 59   72,57   |
| - trzeci zawias 3D kolor złoty (dopłata do ceny ośc.)                    | 130   159,9  |
| - trzeci zawias 3D kolor srebrny, biały, czarny (dopłata do ceny ośc.)   | 113   138,99 |
| - zaczep zamka magnesyowego (dot. LUMIA)                                 | 107   131,61 |
| - wzmocnienie pod samozamykacz (dot. ośc. PS ELEGANCE)                   | 42   51,66   |

# PORTA SYSTEM z odwrotną przylgą

## PRZEKRÓJ OŚCIEŻNICY

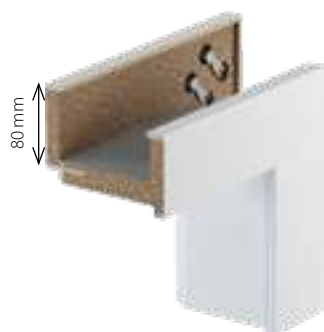

## ZAKRES REGULACJI OŚCIEŻNICY

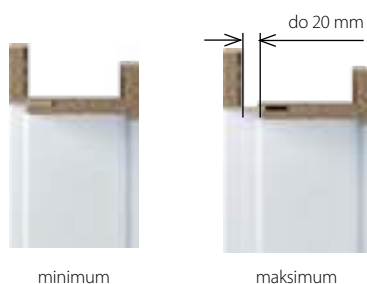

## KIERUNEK OTWIERANIA DRZWI

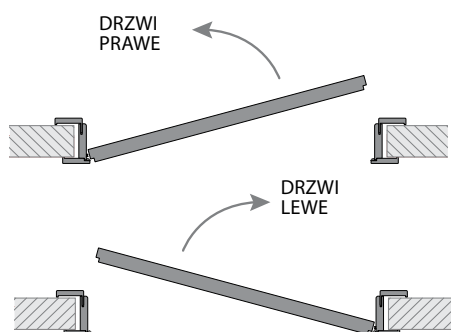

## ZWRÓĆ UWAGĘ NA DETAL



przyłga skrzydła zlicowana z ościeżnicą



ukryty dedykowany zawias 3D

### KLUCZOWE CECHY ZAWIASU 3D:

- Możliwość regulacji w trzech płaszczyznach 3D
- Idealne działanie
- Widoczna część zawiasu wykończona trwałą powłoką poliesterową w wybranym kolorze.

od 1210 | **1 488,30**

cena ościeżnicy netto | **brutto (PLN)**

# PORTA SYSTEM z odwrotną przylgą

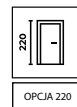

OPCJA 220

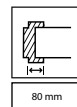

80 mm

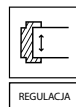

REGULACJA



ODWROTNA PRZYLGĄ

## CENNIK NETTO | BRUTTO PLN (zwróć uwagę na DOPLATY)

| ZAKRES SZEROKOŚCI MURU |                                     | Portadecor,<br>Portasynchro 3D | Portalamino, Portaperfect 3D,<br>CPL HQ gr. I, Super Matt | Okl. Lakierowana Premium,<br>Gladstone/Halifax, Okleina<br>Lakierowana Matt | Lakier UV<br>Premium Plus | Okleiny<br>Naturalne |
|------------------------|-------------------------------------|--------------------------------|---|---|---------------------------|----------------------|
| B<br>C                 | 95 ÷ 115<br>120 ÷ 140               | 1210   1 488,30                | 1275   1 568,25   | 1309   1 610,07   | 1645   2 023,35           | 1870   2 300,10      |
| D<br>E                 | 140 ÷ 160<br>160 ÷ 180              | 1229   1 511,67                | 1295   1 592,85   | 1325   1 629,75   | 1685   2 072,55           | 1935   2 380,05      |
| F<br>G<br>H            | 180 ÷ 200<br>200 ÷ 220<br>220 ÷ 240 | 1269   1 560,87                | 1345   1 654,35   | 1379   1 696,17   | 1735   2 134,05           | 1985   2 441,55      |
| I<br>J<br>K            | 240 ÷ 260<br>260 ÷ 280<br>280 ÷ 300 | 1320   1 623,60                | 1405   1 728,15   | 1440   1 771,20   | 1795   2 207,85           | 2045   2 515,35      |

## KOLORYSTYKA

Próbki kolorów patrz str. 249 – 256.



Portadecor  
Portasynchro 3D



Portaperfect 3D  
Okleina Lakierowana Premium  
Naturalna Select  
Naturalna Dąb, Orzech, Jesion  
Naturalna Dąb Satin



Portalamino  
Okleina Lakierowana Matt  
Lakier UV Premium Plus



CPL HQ 0,2 mm  
Gladstone/Halifax

## INFORMACJE TECHNICZNE

### KONSTRUKCJA OŚCIEŻNICY

#### Ościeżnica składa się z:

- belek głównych: poziomej oraz dwóch pionowych wykonanych z materiałów drewno-pochodnych i wyposażonych w niezbędne okucia i akcesoria,
- listew opaskowych 80 mm z obu stron.

Promień listwy kątownika „na kant” dla oklein naturalnych.

Promień listwy kątownika 1,5 mm dla oklein: Portadecor, Portasynchro 3D, Okleiny Lakierowanej Premium i Portaperfect 3D. Promień listwy kątownika 3 mm dla okleiny CPL HQ 0,2 mm. Ościeżnica jest produkowana i dostarczana do Klienta w postaci kompletu elementów przeznaczonych do składania na miejscu budowy.

### ZASTOSOWANIE

Ościeżnica PORTA SYSTEM z odwrotną przylgą występuje w kolekcjach:

- kolekcje lakierowane: PORTA VECTOR Premium, PORTA DESIRE, PORTA FOCUS Premium, PORTA GRANDE, PORTA ART DECO, PORTA OSLO, POWIETRZE, WODA, PORTA FACTOR
- kolekcje w okleinie naturalnej: Natura CLASSIC, Natura GRANDE, Natura LINE, Natura OSLO, NATURA VECTOR, NATURA SPACE, NATURA LOFT, NATURA KONCEPT, CORDOBA, MADRYT, SEVILLA, ZIEMIA
- kolekcje w okleinie: PORTA INSPIRE, PORTA KONCEPT, PORTA VERTE PREMIUM, PORTA BALANCE, PORTA HARMONY, PORTA LOFT, PORTA FOCUS, PORTA LEVEL, PORTA LINE, PORTA RESIST, PORTA UNI KOLOR MODERN, PORTA CPL

### AKCESORIA – W CENIE OŚCIEŻNICY

- Dwa komplety zawiasów regulowanych 3D
- Uszczelka gumowa na obwodzie ościeżnicy

### ROZMIAR OŚCIEŻNICY, patrz str. 240, TABELA 1

- W dziesięciu zakresach szerokości muru, od 95 mm do 300 mm: „60”, „70”, „80”, „90”, „100”.

### UWAGI

- Krajowa Ocena Techniczna ITB-KOT-2018/0358 wydanie 2.
- Montaż ościeżnicy należy wykonać w pomieszczeniach z ostatecznie wykończonymi ścianami (np. tapety) i podłogą (np. parkiet).
- **Wysokość „220” - trzy zawiasy w standardzie.**

### DOPLATY

|  |              |
|--|--------------|
| - ościeżnica „220”: okl. syntetyczna                       | 161   198,03 |
| - ościeżnica „220”: Lakier UV Premium Plus, okl. Naturalna | 214   263,22 |
| - ościeżnica: okl. Nat Orzech                              | 86   105,78  |
| - ościeżnica: okl. Nat Czarna, Dąb Satin Biały             | 161   198,03 |
| - ościeżnica: okl. CPL 0,2mm - GRUPA II                    | 54   66,42   |
| - trzeci zawias 3D kolor srebrny                           | 193   237,39 |
| - trzeci zawias 3D kolor biały i czarny                    | 225   276,65 |
| - zawiasy 3D, kolor złoty                                  | 59   72,57   |
| - trzeci zawias 3D, kolor złoty                            | 235   289,05 |

# LEVEL

## PRZEKRÓJ OŚCIEŻNICY

Możliwość samodzielnego skrótu do wymaganej wysokości.



## ZAKRES REGULACJI OŚCIEŻNICY

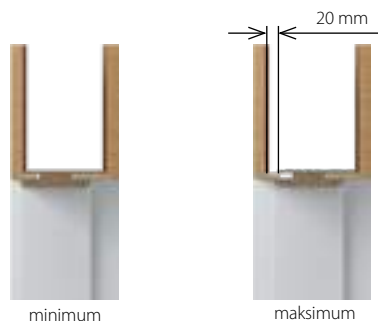

UWAGA: w przypadku gdy puszka zawiasu nie mieści się w świetle muru należy wykonać podkucie jak na rysunku str. 248

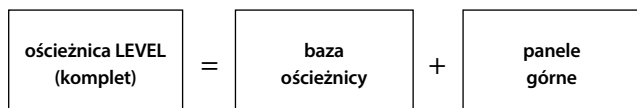

## ZWRÓĆ UWAGĘ NA DETAL



przyłga skrzydła zlicowana z ościeżnicą



ukryty zawias 3D

### KLUCZOWE CECHY ZAWIASU 3D:

- Możliwość regulacji w trzech płaszczyznach 3D
- Idealne działanie
- Widoczna część zawiasu wykończona trwałą powłoką poliestrową w wybranym kolorze.

od 815 | **1 002,45\***

cena ościeżnicy netto | brutto (PLN)

**LEVEL**

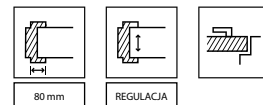

**CENNIK NETTO | BRUTTO PLN (zwróć uwagę na DOPLATY)**

| ZAKRES SZEROKOŚCI MURU |                                     | Portadecor, Portasynchro 3D | Portaperfect 3D, Portalamino | Okł. Lakierowana Premium | Lakier UV Premium Plus |
|------------------------|-------------------------------------|-----------------------------|------------------------------|--------------------------|------------------------|
| B<br>C                 | 95 ÷ 115<br>120 ÷ 140               | 815   1 002,45              | 885   1 088,55               | 915   1 125,45           | 1 085   1 334,55       |
| D<br>E                 | 140 ÷ 160<br>160 ÷ 180              | 845   1 039,35              | 910   1 119,30               | 945   1 162,35           | 1 135   1 396,05       |
| F<br>G<br>H            | 180 ÷ 200<br>200 ÷ 220<br>220 ÷ 240 | 885   1 088,55              | 960   1 180,80               | 995   1 223,85           | 1 185   1 457,55       |
| I<br>J<br>K            | 240 ÷ 260<br>260 ÷ 280<br>280 ÷ 300 | 945   1 162,35              | 1 035   1 273,05             | 1 069   1 314,87         | 1 259   1 548,57       |

PANELE GÓRNE

|                     |              |              |              |              |
|---------------------|--------------|--------------|--------------|--------------|
| 200 mm (2x)         | 263   323,49 | 295   362,85 | 305   375,15 | 358   440,34 |
| 1000 mm (2x)        | 512   629,76 | 565   694,95 | 598   735,54 | 680   836,40 |
| 200 i 1000 mm (1/1) | 388   477,24 | 430   528,90 | 452   555,96 | 519   638,37 |

\* cena bez paneli górnych

**KOLORYSTYKA** Próbki kolorów patrz str. 249 – 256.



Portadecor  
Portasynchro 3D



Portaperfect 3D  
Okleina Lakierowana Premium



Portalamino  
Lakier UV Premium Plus

**INFORMACJE TECHNICZNE**

**KONSTRUKCJA OŚCIEŻNICY**

**Ościeżnica składa się z:**

- belek głównych: poziomej (nadproże z piórami łączącymi panel) oraz dwóch pionowych wykonanych z materiałów drewnopochodnych i wyposażonych w niezbędne okucia i akcesoria,
  - listew opaskowych (80 mm),
  - 2 paneli poziomych (zamawiane jako osobna pozycja).
- Panel LEVEL posiada pionowy kierunek usłojenia. Dla wybranych kolorów - układ poziomy (patrz str. 99).
- Promień listwy kątownika 1,5 mm. Ościeżnica LEVEL jest produkowana i dostarczana do Klienta w postaci kompletu elementów przeznaczonych do składania na miejscu budowy.
- Ościeżnica LEVEL dla skrzydeł w Lakierze UV Premium Plus oklejona folią gruntującą oraz wykończona Lakierem UV Premium Plus.

**AKCESORIA – W CENIE OŚCIEŻNICY**

- Dwa komplety zawiasów regulowanych 3D
- Uszczelka gumowa na obwodzie ościeżnicy

**ROZMIAR OŚCIEŻNICY**, patrz str. 240, TABELA 1

W dziesięciu zakresach szerokości muru, od 95 mm do 300 mm:  
„60”, „70”, „80”, „90”, „100”.

**UWAGI**

- Krajowa Ocena Techniczna ITB-KOT-2018/0358 wydanie 2.
- Montaż ościeżnicy należy wykonać w pomieszczeniach z ostatecznie wykończonymi ścianami (np. tapety) i podłogą (np. parkiet).
- Ościeżnicę można również zamawiać w wersji „tunel” (tj. wykonaną bez uszczelki, zawiasów i zaczepu zamka).

**DOPLATY**

- zawiasy 3D kolor złoty (dopłata do ceny ośc.) 59 | 72,57
- trzeci zawias 3D kolor złoty (dopłata do ceny ośc.) 130 | 159,9
- trzeci zawias 3D kolor srebrny, biały, czarny (dopłata do ceny ośc.) 113 | 138,99

# Stalowa Kątowa DUŻA BASIC

## Regulowana BASIC

### Stalowa Kątowa DUŻA BASIC

#### PRZEKRÓJ OŚCIEŻNICY



#### PRZEKRÓJ OŚCIEŻNICY STALOWEJ KĄTOWEJ DUŻEJ BASIC

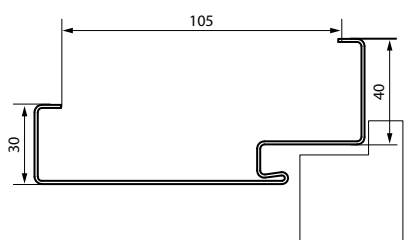

### Stalowa Regulowana BASIC

#### PRZEKRÓJ OŚCIEŻNICY



#### REGULACJA OŚCIEŻNICY REGULOWANEJ BASIC

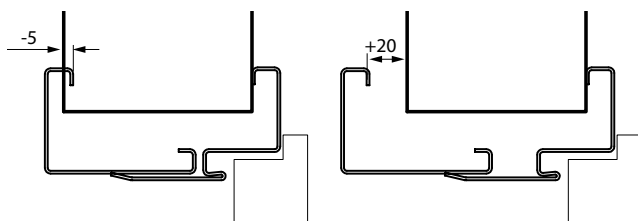

#### ZAKRESY OŚCIEŻNICY REGULOWANEJ BASIC

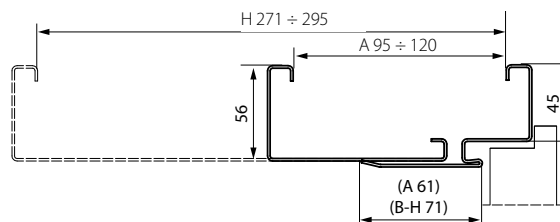

### KOLORYSTYKA

Próbki kolorów patrz str. 249 – 256.

#### Farba Poliesterowa Premium

|         |                  |               |                    |          |                  |
|---------|------------------|---------------|--------------------|----------|------------------|
| GRUPA I | Biały MAT        | Popielaty MAT | Antracyt struktura | GRUPA II | Czarny struktura |
|         | Antracyt HPL/CPL | Beżowy MAT    | Brazowy MAT        |          | GRUPA III        |

#### Farba Podkładowa



od 441 | **542,43**

cena ościeżnicy netto | **brutto (PLN)**

# Stalowa Kątowa DUŻA BASIC Regulowana BASIC

**SUPER CENA  
W KOMPLECIE  
TANIEJ\***

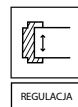

REGULACJA



**NOWOŚĆ**

**5  
LAT  
GWARANCJI**

NA KONSTRUKCJE  
I POWŁOKĘ  
OŚCIEŻNICY

## CENNIK NETTO | BRUTTO PLN (zwróć uwagę na DOPŁATY)

| Stalowa<br>KĄTOWA DUŻA BASIC | jednoskrzydłowe<br>Farba Poliesterowa gr. I |               | dwuskrzydłowe<br>Farba Poliesterowa gr. I |
|------------------------------|---|---------------|---|
|                              | „60° ÷ „90°                                 | „100° ÷ „110° | „120° ÷ „200°                             |
| DUŻA do ścian murowanych     | 465   571,95                                | 515   633,45  | 651   800,73                              |
| DUŻA do ścian karton-gips.   | 505   621,15                                | 555   682,65  | 707   869,61                              |

## CENNIK NETTO | BRUTTO PLN (ceny ościeżnic przy zakupie w komplecie)\*

|  | jednoskrzydłowe<br>Farba Poliesterowa gr. I |               | dwuskrzydłowe<br>Farba Poliesterowa gr. I |
|--|---|---------------|---|
|  | „60° ÷ „90°                                 | „100° ÷ „110° | „120° ÷ „200°                             |
|  | 441   542,43                                | 489   601,47  | 617   758,91                              |
|  | 479   589,17                                | 527   648,21  | 670   824,10                              |

### REGULOWANA BASIC

| ZAKRES<br>GRUBOŚCI MURU |              | Regulowana Farba Poliesterowa gr. I |                  |                  |
|-------------------------|--------------|-------------------------------------|------------------|------------------|
|                         |              | „60° ÷ „90°                         | „100° „110°      | „120° ÷ „200°    |
| A                       | 95 ÷ 120 mm  | 745   916,35                        | 845   1 039,35   | 1 043   1 282,89 |
| B                       | 121 ÷ 145 mm | 785   965,55                        | 885   1 088,55   | 1 099   1 351,77 |
| C                       | 146 ÷ 170 mm | 825   1 014,75                      | 925   1 137,75   | 1 155   1 420,65 |
| D                       | 171 ÷ 195 mm | 865   1 063,95                      | 965   1 186,95   | 1 211   1 489,53 |
| E                       | 196 ÷ 220 mm | 905   1 113,15                      | 1 005   1 236,15 | 1 267   1 558,41 |
| F                       | 221 ÷ 245 mm | 945   1 162,35                      | 1 045   1 285,35 | 1 323   1 627,29 |
| G                       | 246 ÷ 270 mm | 985   1 211,55                      | 1 085   1 334,55 | 1 379   1 696,17 |
| H                       | 271 ÷ 295 mm | 1 025   1 260,75                    | 1 125   1 383,75 | 1 435   1 765,05 |

| Regulowana Farba Poliesterowa gr. I |                  |                  |
|-------------------------------------|------------------|------------------|
| „60° ÷ „90°                         | „100° „110°      | „120° ÷ „200°    |
| 737   906,51                        | 836   1 028,28   | 1 032   1 269,36 |
| 777   955,71                        | 876   1 077,48   | 1 088   1 338,24 |
| 816   1 003,68                      | 915   1 125,45   | 1 143   1 405,89 |
| 856   1 052,88                      | 955   1 174,65   | 1 198   1 473,54 |
| 895   1 100,85                      | 994   1 222,62   | 1 254   1 542,42 |
| 935   1 150,05                      | 1 034   1 271,82 | 1 309   1 610,07 |
| 975   1 199,25                      | 1 074   1 321,02 | 1 365   1 678,95 |
| 1 014   1 247,22                    | 1 113   1 368,99 | 1 420   1 746,60 |

\* dotyczy zakupu w komplecie ze skrzydłem z oferty BASIC, patrz str. 112

## INFORMACJE TECHNICZNE

### KONSTRUKCJA OŚCIEŻNICY

Produkty wykonane ze stali węglowej DC01 o grubości 1,2 mm, malowane proszkowo. Ościeżnica Stalowa Kątowa DUŻA BASIC - szerokość profilu ościeżnicy 105 mm.

W dwóch wersjach:

- do postawienia na gotowej posadzce „0”
- do zalania w wylewce posadzki „30”

Ościeżnica Stalowa Regulowana BASIC składa się z:

- części felcowej (z zawiasami i otworami zaczepowymi zamka), mocowanej na stałe do ściany,
- dostawki zamykającej, obejmującej ścianę,
- uszczelki obwodniowej,
- zawiasów czopowych.

### AKCESORIA W CENIE OŚCIEŻNICY

#### Stalowa Kątowa DUŻA BASIC do ścian murowanych

- Dwa lub trzy zawiasy czopowe standard
- Trzy zawiasy (w ościeżnicy o wymiarze „100° i „110°)
- Uszczelka gumowa na obwodzie ościeżnicy

#### Stalowa Kątowa DUŻA BASIC do ścianek kartonowo-gipsowych

- Dwa lub trzy zawiasy czopowe standard
- Trzy zawiasy w ościeżnicy o wymiarze „100° i „110°
- Uszczelka gumowa na obwodzie ościeżnicy
- Specjalne kotwy do ścian kartonowo-gipsowych ułatwiające montaż (maksymalnie do szerokości muru 150 mm)

#### Stalowa Regulowana BASIC

- Dwa lub trzy zawiasy czopowe standard
- Trzy zawiasy (w ościeżnicy o wymiarze „100° i „110°)
- Uszczelka gumowa na obwodzie ościeżnicy w kolorze białym, popielatym, brązowym, kremowym, antracyt oraz czarnym

### ROZMIAR OŚCIEŻNICY, patrz str. 241, TABELA 3

„60° „70° „80° „90° „100° „110° i „120° ÷ „200°

### UWAGI

- Krajowa Ocena Techniczna ITB-KOT-2017/0245 wydanie 2.
- Certyfikat Zgodności nr 0004/D/W, ITB Warszawa.
- Farba Poliesterowa Premium Antracyt HPL/CPL jest dedykowana do skrzydeł w HPL/CPL Antracyt.
- Rozmiar ościeżnicy przylgowej „80° i „90° w normie inwestycyjnej (światło przejścia 804, 904 mm) dostępny jako standard – bez dopłaty.

### DOPŁATY

#### STALOWA KĄTOWA DUŻA BASIC I REGULOWANA BASIC

- farba poliesterowa – GRUPA II 22 | 27,06
- farba poliesterowa – GRUPA III 54 | 66,42
- pakiet inwestycyjny 66 | 81,18
- regulowany zaczep zamka 27 | 33,21
- wzmocnienie pod samozamykacz 42 | 51,66

#### STALOWA KĄTOWA DUŻA BASIC

- rozszerzenie profilu ościeżnicy od 110 do 150 mm 59 | 72,57
- rozszerzenie profilu ościeżnicy od 155 do 270 mm 118 | 145,14
- rozszerzenie profilu ościeżnicy od 275 do 390 mm 178 | 218,94
- przygotowanie pod dyble montażowe 36 | 44,28

# Stalowa PORTA SYSTEM ELEGANCE

## Stalowa PORTA SYSTEM

### Stalowa PORTA SYSTEM

#### PRZEKRÓJ OŚCIEŻNICY



#### ZAKRESY OŚCIEŻNICY

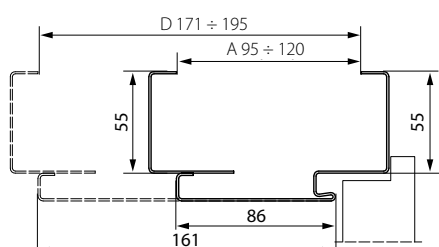

#### REGULACJA OŚCIEŻNICY

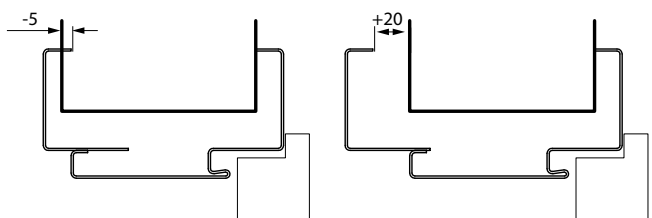

### Stalowa PORTA SYSTEM ELEGANCE

#### PRZEKRÓJ OŚCIEŻNICY



#### ZAKRESY OŚCIEŻNICY

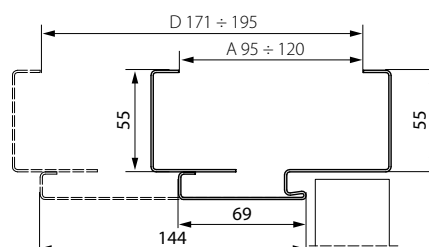

#### REGULACJA OŚCIEŻNICY

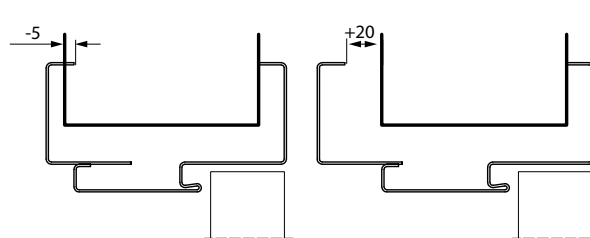

#### KOLORYSTYKA

Próbki kolorów patrz str. 249 – 256.

Farba Poliesterowa Premium ◆◆◆◆◆

|         |                     |                  |                       |          |                     |               |
|---------|---------------------|------------------|-----------------------|----------|---------------------|---------------|
| GRUPA I | Biały<br>MAT        | Popielaty<br>MAT | Antracyt<br>struktura | GRUPA II | Czarny<br>struktura |               |
|         | Antracyt<br>HPL/CPL | Beżowy<br>MAT    | Brazowy<br>MAT        |          | GRUPA III           | Czarny<br>MAT |



od 789 | **970,47**

cena ościeżnicy netto | brutto (PLN)

# Stalowa PORTA SYSTEM ELEGANCE

## Stalowa PORTA SYSTEM

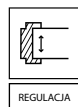
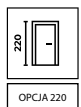

### CENNIK NETTO | BRUTTO PLN (zwróć uwagę na DOPLATY)

| Stalowa PORTA SYSTEM |              | Farba Poliesterowa gr. I |                  |                  |
|----------------------|--------------|--------------------------|------------------|------------------|
| ZAKRES GRUBOŚCI MURU |              | „60” ÷ „90”              | „100”            | „120” ÷ „200”    |
| A                    | 95 ÷ 120 mm  | 789   970,47             | 889   1 093,47   | 1 104   1 357,92 |
| B                    | 121 ÷ 145 mm | 830   1 020,90           | 930   1 143,90   | 1 162   1 429,26 |
| C                    | 146 ÷ 170 mm | 875   1 076,25           | 975   1 199,25   | 1 225   1 506,75 |
| D                    | 171 ÷ 195 mm | 915   1 125,45           | 1 015   1 248,45 | 1 281   1 575,63 |

| Stalowa PORTA SYSTEM ELEGANCE |              | Farba Poliesterowa gr. I |                  |                  |
|-------------------------------|--------------|--------------------------|------------------|------------------|
| ZAKRES GRUBOŚCI MURU          |              | „60” ÷ „90”              | „100”            | „120” ÷ „200”    |
| A                             | 95 ÷ 120 mm  | 1 305   1 605,15         | 1 405   1 728,15 | 1 827   2 247,21 |
| B                             | 121 ÷ 145 mm | 1 345   1 654,35         | 1 445   1 777,35 | 1 883   2 316,09 |
| C                             | 146 ÷ 170 mm | 1 385   1 703,55         | 1 485   1 826,55 | 1 939   2 384,97 |
| D                             | 171 ÷ 195 mm | 1 429   1 757,67         | 1 529   1 880,67 | 2 000   2 460,00 |

### INFORMACJE TECHNICZNE

#### KONSTRUKCJA OŚCIEŻNICY

Ościeżnica regulowana jest wykonana z najwyższej jakości blachy stalowej ocynkowanej o grubości 1,2 mm.

#### Ościeżnica składa się z:

- części felcowej dopasowanej do grubości muru wyposażonej w niezbędne okucia i akcesoria,
- kątownika regulującego w zakresie -5, +20 mm,
- uszczelki obwodniowej,
- zawiasów czopowych (ościeżnica Stalowa PORTA SYSTEM)
- zawiasów regulowanych 3D (ościeżnica Stalowa PORTA SYSTEM ELEGANCE)

#### AKCESORIA W CENIE OŚCIEŻNICY

- Dwa lub trzy zawiasy czopowe standard (ościeżnica Stalowa PORTA SYSTEM)
- Dwa zawiasy regulowane 3D (ościeżnica Stalowa PORTA SYSTEM ELEGANCE)
- Trzy zawiasy (w ościeżnicy o wymiarze „100”) (ościeżnica Stalowa PORTA SYSTEM)
- Uszczelka gumowa na obwodzie ościeżnicy w kolorze białym, popielatym, brązowym, kremowym, antracyt oraz czarnym
- „Wąsy montażowe”
- Wzmocnienie pod zaczep zamka\*

#### ROZMIAR OŚCIEŻNICY, patrz str. 241, TABELA 3

- „60”, „70”, „80”, „90”, „100”, „120” ÷ „200”
- Do postawienia na gotowej posadzce „0”.

#### UWAGI

- Krajowa Ocena Techniczna ITB-KOT-2017/0245 wyd. 2.
- Certyfikat Zgodności nr 0004/D/W, ITB Warszawa.
- Montaż ościeżnicy należy wykonać w pomieszczeniach z ostatecznie wykończonymi ścianami (np. tapety) i podłogą (np. parkiet).
- Farba Poliesterowa Premium Antracyt HPL/CPL jest dedykowana do skrzydeł w HPL/CPL Antracyt.
- Rozmiar ościeżnicy przylgowej „80” i „90” w normie inwestycyjnej (światło przejścia 804, 904 mm) dostępny jako standard – bez dopłaty.

#### DOPLATY

|  |              |
|--|--------------|
| - ościeżnica „220”   | 161   198,03 |
| - farba poliesterowa - GRUPA II  | 22   27,06   |
| - farba poliesterowa - GRUPA III                                       | 54   66,42   |
| - trzeci zawias 3D kolor złoty (dopłata do ceny ośc.)                  | 130   159,9  |
| - trzeci zawias 3D kolor srebrny, biały, czarny (dopłata do ceny ośc.) | 113   138,99 |
| - regulowany zaczep zamka*   | 27   33,21   |
| - pakiet inwestycyjny  | 66   81,18   |
| - wykonanie z blachy o grubości 1,5 mm (4 klasa mechaniczna)           | 54   66,42   |
| - wzmocnienie pod samozamykacz   | 42   51,66   |

\* akcesoria i dopłata występują w ośc. Stalowej PORTA SYSTEM

# Stalowa Regulowana Bezprzylgowa, Regulowana, Regulowana PS „na kant”

## Stalowa Regulowana

### PRZEKRÓJ OŚCIEŻNICY



### ZAKRESY OŚCIEŻNICY

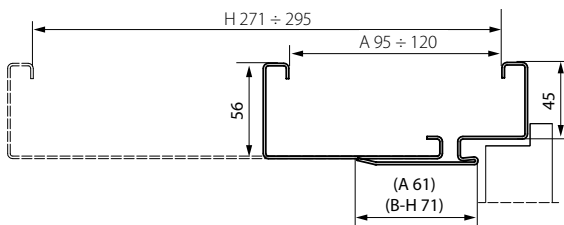

### REGULACJA OŚCIEŻNICY

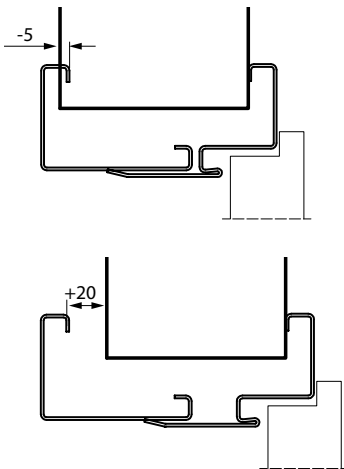

## Stalowa Regulowana Bezprzylgowa

### PRZEKRÓJ OŚCIEŻNICY



### ZAKRESY OŚCIEŻNICY STALOWEJ REGULOWANEJ BEZPRZYLGOWEJ

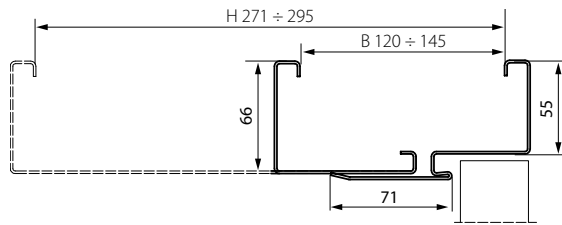

### REGULACJA OŚCIEŻNICY STALOWEJ REGULOWANEJ BEZPRZYLGOWEJ

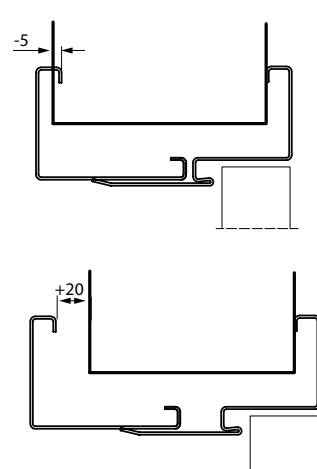

## Stalowa PS „na kant”

### PRZEKRÓJ OŚCIEŻNICY



## KOLORYSTYKA

Próbki kolorów patrz str. 249 – 256.

### Farba Poliesterowa Premium

|         |                     |                  |                       |          |                     |
|---------|---------------------|------------------|-----------------------|----------|---------------------|
| GRUPA I | Biały<br>MAT        | Popielaty<br>MAT | Antracyt<br>struktura | GRUPA II | Czarny<br>struktura |
|         | Antracyt<br>HPL/CPL | Beżowy<br>MAT    | Brazowy<br>MAT        |          | GRUPA III           |

od 785 | 965,55

cena ościeżnicy netto | brutto (PLN)

# Stalowa Regulowana Bezprzylgowa, Regulowana, Regulowana PS „na kant”



REGULACJA

BLACHA  
OCYNKOWANA15  
LAT  
GWARANCJINA KONSTRUKCJE  
I POWŁOKĘ  
OŚCIEŻNICY

## CENNIK NETTO | BRUTTO PLN (zwróć uwagę na DOPŁATY)

| ZAKRES GRUBOŚCI MURU | Regulowana Farba Poliesterowa gr. I |                  |                  | Regulowana PS „na kant” Farba Poliesterowa gr. I |                  | ZAKRES GRUBOŚCI MURU | BEZPRZYLGOWA Regulowana Farba Poliesterowa gr. I |                  |                  |
|----------------------|-------------------------------------|------------------|------------------|--|------------------|----------------------|--|------------------|------------------|
|                      | „60° ÷ „90°                         | „100°, „110°     | „120° ÷ „200°    | „60° ÷ „90°                                      | „100°            |                      | „60° ÷ „90°                                      | „100°, „110°     | „120° ÷ „200°    |
| A 95 ÷ 120 mm        | 785   965,55                        | 885   1 088,55   | 1 099   1 351,77 | 785   965,55                                     | 885   1 088,55   | B 120 ÷ 145 mm       | 1 380   1 697,40                                 | 1 480   1 820,40 | 1 932   2 376,36 |
| B 121 ÷ 145 mm       | 825   1 014,75                      | 925   1 137,75   | 1 155   1 420,65 | 825   1 014,75                                   | 925   1 137,75   | C 146 ÷ 170 mm       | 1 415   1 740,45                                 | 1 515   1 863,45 | 1 981   2 436,63 |
| C 146 ÷ 170 mm       | 865   1 063,95                      | 965   1 186,95   | 1 211   1 489,53 | 865   1 063,95                                   | 965   1 186,95   | D 171 ÷ 195 mm       | 1 450   1 783,50                                 | 1 550   1 906,50 | 2 030   2 496,90 |
| D 171 ÷ 195 mm       | 905   1 113,15                      | 1 005   1 236,15 | 1 267   1 558,41 | 905   1 113,15                                   | 1 005   1 236,15 | E 196 ÷ 220 mm       | 1 485   1 826,55                                 | 1 585   1 949,55 | 2 079   2 557,17 |
| E 196 ÷ 220 mm       | 945   1 162,35                      | 1 045   1 285,35 | 1 323   1 627,29 | 945   1 162,35                                   | 1 045   1 285,35 | F 221 ÷ 245 mm       | 1 525   1 875,75                                 | 1 625   1 998,75 | 2 135   2 626,05 |
| F 221 ÷ 245 mm       | 985   1 211,55                      | 1 085   1 334,55 | 1 379   1 696,17 | 985   1 211,55                                   | 1 085   1 334,55 | G 246 ÷ 270 mm       | 1 565   1 924,95                                 | 1 665   2 047,95 | 2 191   2 694,93 |
| G 246 ÷ 270 mm       | 1 025   1 260,75                    | 1 125   1 383,75 | 1 435   1 765,05 | 1 025   1 260,75                                 | 1 125   1 383,75 | H 271 ÷ 295 mm       | 1 605   1 974,15                                 | 1 705   2 097,15 | 2 247   2 763,81 |
| H 271 ÷ 295 mm       | 1 065   1 309,95                    | 1 165   1 432,95 | 1 491   1 833,93 | 1 065   1 309,95                                 | 1 165   1 432,95 |                      |  |                  |                  |

## INFORMACJE TECHNICZNE

### KONSTRUKCJA OŚCIEŻNICY

Ościeżnica regulowana jest wykonana z najwyższej jakości blachy stalowej ocynkowanej o grubości 1,5 mm (Regulowana Bezprzylgowa) lub 1,2 mm (Regulowana, Regulowana „na kant”).

#### Ościeżnica składa się z:

- części felcowej (z zawiasami i otworami zaczepowymi zamka), mocowanej na stałe do ściany,
- dostawki zamykającej, obejmującej ścianę,
- uszczelki obwodniowej,
- zawiasów czopowych (ościeżnice przylgowe),
- zawiasów regulowanych 3D (ościeżnica regulowana bezprzylgowa)

### AKCESORIA W CENIE OŚCIEŻNICY

- Dwa lub trzy zawiasy czopowe standard (ościeżnica Regulowana)
- Trzy zawiasy (w ościeżnicy o wymiarze „100° i „110°) (ościeżnica Regulowana)
- Dwa zawiasy regulowane 3D (ościeżnica Regulowana Bezprzylgowa)
- Uszczelka gumowa na obwodzie ościeżnicy w kolorze białym, popielatym, brązowym, kremowym, antracyt oraz czarnym

### ROZMIAR OŚCIEŻNICY, patrz str. 241, TABELA 3

- „60°, „70°, „80°, „90°, „100°, „110°, „120° ÷ „200°
- Do postawienia na gotowej posadzce „0”.

### UWAGI

- Krajowa Ocena Techniczna ITB-KOT-2017/0245 wydanie 2.
- Certyfikat Zgodności nr 0004/D/W, ITB Warszawa.
- Montaż ościeżnicy należy wykonać w pomieszczeniach z ostatecznie wykończonymi ścianami (np. tapety) i podłogą (np. parkiet).
- Farba Poliesterowa Premium Antracyt HPL/CPL jest dedykowana do skrzydeł w HPL/CPL Antracyt.
- Rozmiar ościeżnicy przylgowej „80° i „90° w normie inwestycyjnej (światło przejścia 804, 904 mm) dostępny jako standard – bez dopłaty.

### DOPLATY

- farba poliesterowa – GRUPA II 22 | 27,06
- farba poliesterowa – GRUPA III 54 | 66,42
- trzeci zawias 3D kolor złoty (dopłata do ceny ośc.) 130 | 159,9
- trzeci zawias 3D kolor srebrny, biały, czarny (dopłata do ceny ośc.) 113 | 138,99
- regulowany zaczep zamka\* 27 | 33,21
- elektrozaczep: awersyjny lub rewersyjny (str. 236) 66 | 81,18
- pakiet inwestycyjny 42 | 51,66
- wzmocnienie pod samozamykacz 54 | 66,42
- wykonanie z blachy o grubości 1,5 mm (ośc. Regulowana, 4 klasa mechaniczna)
- próg ze stali nierdzewnej (str. 236)

\* akcesoria i dopłaty występują w ośc. Stalowej Regulowanej i Regulowanej PS „na kant”

# Stalowa Bezprzylgowa Kątowa DUŻA

## Stalowa Kątowa MAŁA PLUS, DUŻA

### Stalowa Kątowa MAŁA PLUS

#### PRZEKRÓJ OŚCIEŻNICY



#### PRZEKRÓJ OŚCIEŻNICY

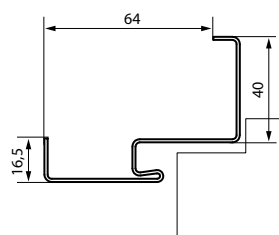

### Stalowa Kątowa DUŻA

#### PRZEKRÓJ OŚCIEŻNICY



#### PRZEKRÓJ OŚCIEŻNICY

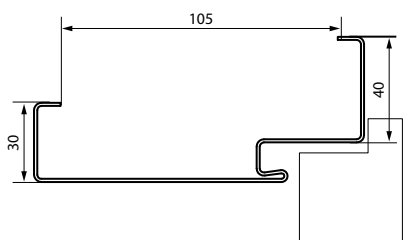

### Stalowa Bezprzylgowa Kątowa DUŻA

#### PRZEKRÓJ OŚCIEŻNICY



#### PRZEKRÓJ OŚCIEŻNICY

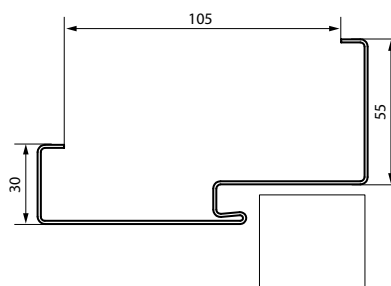

### KOLORYSTYKA

Próbki kolorów patrz str. 249 – 256.

#### Farba Poliestrowa Premium

|         |                     |                  |                       |          |                     |               |
|---------|---------------------|------------------|-----------------------|----------|---------------------|---------------|
| GRUPA I | Biały<br>MAT        | Popielaty<br>MAT | Antracyt<br>struktura | GRUPA II | Czarny<br>struktura |               |
|         | Antracyt<br>HPL/CPL | Beżowy<br>MAT    | Brazowy<br>MAT        |          | GRUPA III           | Czarny<br>MAT |

od 475 | **584,25**

cena ościeżnicy netto | brutto (PLN)

# Stalowa Bezprzylgowa Kątowa DUŻA

## Stalowa Kątowa MAŁA PLUS, DUŻA



### CENNIK NETTO | BRUTTO PLN (zwróć uwagę na DOPŁATY)

| Modele                                  | jednoskrzydłowe Farba Poliestrowa gr. I |                  |                  | dwuskrzydłowe Farba Poliestrowa gr. I |
|---|---|------------------|------------------|---------------------------------------|
|   | „60° ÷ „90°                             | „100°            | „110°            | „120° ÷ „200°                         |
| MAŁA PLUS do ścian murowanych           | 475   584,25                            | 510   627,30     | -                | -                                     |
| DUŻA do ścian murowanych                | 495   608,85                            | 545   670,35     | 545   670,35     | 693   852,39                          |
| DUŻA do ścian karton-gips.              | 535   658,05                            | 585   719,55     | 585   719,55     | 749   921,27                          |
| DUŻA Bezprzylgowa do ścian murowanych   | 989   1 216,47                          | 1 039   1 277,97 | 1 039   1 277,97 | 1 384   1 702,32                      |
| DUŻA Bezprzylgowa do ścian karton-gips. | 1 029   1 265,67                        | 1 079   1 327,17 | 1 079   1 327,17 | 1 440   1 771,20                      |

### CENY PROGÓW ZE STALI NIERDZEWNEJ

| Modele              | jednoskrzydłowe | dwuskrzydłowe |
|---------------------|-----------------|---------------|
| standardowy (90 mm) | 129   158,67    | 207   254,61  |
| poszerzony (120 mm) | 155   190,65    | 245   301,35  |

### INFORMACJE TECHNICZNE

#### KONSTRUKCJA OŚCIEŻNICY

Ościeżnice stalowe Kątowe (MAŁA PLUS, DUŻA i Stalowa Bezprzylgowa DUŻA) są wykonane z blachy stalowej ocynkowanej o grubości 1,2 mm. Ościeżnice są dostępne jako uniwersalne (Kątowa MAŁA PLUS, DUŻA) lub lewe i prawe. Szerokość profilu ościeżnicy: 64 mm (Stalowa Kątowa MAŁA PLUS) lub 105 mm (Stalowa Kątowa DUŻA, Bezprzylgowa DUŻA).

#### AKCESORIA W CENIE OŚCIEŻNICY

##### Stalowa Kątowa DUŻA i MAŁA PLUS

- Dwa lub trzy zawiasy czopowe standard
- Trzy zawiasy (w ościeżnicy o wymiarze „100° i „110°)
- Uszczelka gumowa na obwodzie ościeżnicy w kolorze białym, beżowym, popielatym, brązowym, antracyt oraz czarnym
- Kotwy ułatwiające montaż (Stalowa Kątowa MAŁA PLUS)

##### Stalowa Kątowa DUŻA do ścianek kartonowo-gipsowych

- Dwa lub trzy zawiasy czopowe standard
- Trzy zawiasy w ościeżnicy o wymiarze „100° i „110°
- Uszczelka gumowa na obwodzie ościeżnicy w kolorze beżowym, popielatym, brązowym, antracyt oraz czarnym
- Specjalne kotwy do ścian kartonowo-gipsowych ułatwiające montaż (maksymalnie do szerokości muru 150 mm)

##### Stalowa Kątowa DUŻA BEZPRZYLGOWA

- Dwa zawiasy regulowane 3D
- Uszczelka gumowa na obwodzie ościeżnicy w kolorze białym, beżowym, popielatym, brązowym, antracyt oraz czarnym

#### ROZMIAR OŚCIEŻNICY, patrz str. 241, TABELA 3

„60° „70° „80° „90° „100° „110° i „120° ÷ „200°

#### W dwóch wersjach:

- do postawienia na gotowej posadzce „0°
- do zalania w wylewce posadzki „-30°

#### UWAGI

- Krajowa Ocena Techniczna ITB-KOT-2017/0245 wydanie 2.
- Certyfikat Zgodności nr 0004/D/W, ITB Warszawa.
- Farba Poliestrowa Premium Antracyt HPL/CPL jest dedykowana do skrzydeł w HPL/CPL Antracyt.

#### DOPLATY

|  |              |
|--|--------------|
| - farba poliestrowa – GRUPA II   | 22   27,06   |
| - farba poliestrowa – GRUPA III  | 54   66,42   |
| - trzeci zawias 3D kolor złoty (dopłata do ceny ośc.)                  | 130   159,9  |
| - trzeci zawias 3D kolor srebrny, biały, czarny (dopłata do ceny ośc.) | 113   138,99 |
| - przygotowanie pod dyble montażowe (ośc. Kątowa DUŻA)                 | 36   44,28   |
| - regulowany zaczep zamka (ośc. Kątowa DUŻA)                           | 27   33,21   |
| - elektrozaczep: awersyjny lub rewersyjny                              | (str. 236)   |
| - rozszerzenie profilu ościeżnicy od 110 do 150 mm                     | 59   72,57   |
| - rozszerzenie profilu ościeżnicy od 155 do 270 mm                     | 118   145,14 |
| - rozszerzenie profilu ościeżnicy od 275 do 390 mm                     | 178   218,94 |
| - pakiet inwestycyjny  | 66   81,18   |
| - wykonanie z blachy o grubości 1,5 mm (4 klasa mechaniczna)           | 54   66,42   |
| - wzmocnienie pod samozamykacz   | 42   51,66   |
| - próg ze stali nierdzewnej  | (str. 236)   |

\* dopłata występuje w ośc. Stalowej Kątowej MAŁEJ PLUS, DUŻEJ

# PROJEKT BIS, PROJEKT Premium®

® rozwiązanie autorskie PORTA, prawnie chronione

## PRZEKRÓJ OŚCIEŻNICY



ościeżnica PROJEKT BIS



ościeżnica PROJEKT Premium

## KOLORYSTYKA

Próbki kolorów patrz str. 249 – 256.



Portasynchro 3D



Portaperfect 3D



Portalamino



CPL HQ 0,2 mm  
Gladstone/Halifax

## RYSUNKI (POGLĄDOWE)

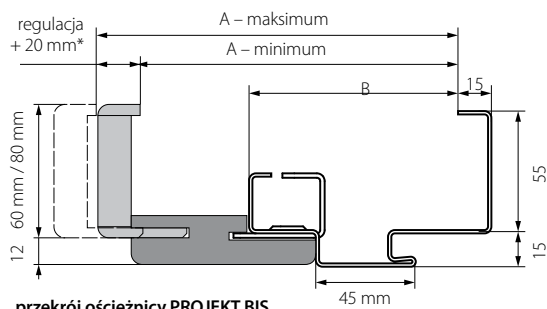

przekrój ościeżnicy PROJEKT BIS

\* dla zakresu A regulacja +15 mm

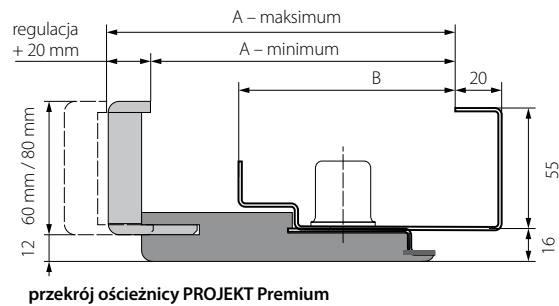

przekrój ościeżnicy PROJEKT Premium

## ZAKRESY

| MODELE                      | PROJEKT BIS  |        | PROJEKT PREMIUM |        |
|-----------------------------|--------------|--------|-----------------|--------|
|                             | A            | B      | A               | B      |
| Rw=27 dB                    | 138 ÷ 363 mm | 89 mm  | 133 ÷ 333 mm    | 95 mm  |
| Rw=32 dB                    | 138 ÷ 363 mm | 89 mm  | 133 ÷ 333 mm    | 95 mm  |
| AGAT, OPAL                  | 138 ÷ 363 mm | 89 mm  | 133 ÷ 333 mm    | 95 mm  |
| GRANIT kl. C                | 143 ÷ 368 mm | 94 mm  | 138 ÷ 338 mm    | 100 mm |
| EI 30                       | 143 ÷ 368 mm | 94 mm  | 138 ÷ 338 mm    | 100 mm |
| EXTREME RC 2, RC 3          | 147 ÷ 372 mm | 98 mm  | 142 ÷ 342 mm    | 104 mm |
| EXTREME RC 4                | 152 ÷ 372 mm | 103 mm | 147 ÷ 347 mm    | 109 mm |
| SILENCE 37 dB, przylgowe    | 147 ÷ 372 mm | 98 mm  | 142 ÷ 342 mm    | 104 mm |
| SILENCE 37 dB, bezprzylgowe | 164 ÷ 389 mm | 115 mm | 159 ÷ 359 mm    | 121 mm |
| Rw=42 dB                    | 162 ÷ 387 mm | 113 mm | 157 ÷ 357 mm    | 119 mm |
| EI 60                       | 155 ÷ 380 mm | 106 mm | -               | -      |

od 296 | **364,08**

cena nakładki netto | brutto (PLN)

**PROJEKT BIS, PROJEKT Premium®**

® rozwiązanie autorskie PORTA, prawnie chronione

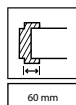

60 mm

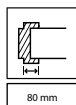

80 mm

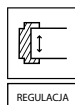

REGULACJA

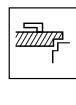
NA KONSTRUKCJE  
I POWŁOKĘ  
OŚCIEŻNICY**CENNIK NETTO | BRUTTO PLN (zwróć uwagę na DOPŁATY)**

NAKLADKA PROJEKT BIS\*

| Zakres szer. muru | AGAT, OPAL, 27 dB, 32 dB | GRANIT, EI 30 | SILENCE 37 dB przylgowa, EXTREME RC2 i RC3 | EXTREME RC4  | SILENCE 37 dB bezprzylgowa | Rw=42 dB     | EI 60        | Portasynchro 3D | Portaperfect 3D, Portalamino, CPL HQ gr. I | Gladstone/ Halifax |
|-------------------|--------------------------|---------------|--|--------------|----------------------------|--------------|--------------|-----------------|--|--------------------|
| A                 | 138 ÷ 153 mm             | 143 ÷ 158 mm  | 147 ÷ 162 mm                               | 152 ÷ 167 mm | 164 ÷ 179 mm               | 162 ÷ 177 mm | 155 ÷ 170 mm | 296   364,08    | 316   388,68                               | 326   400,98       |
| B                 | 158 ÷ 178 mm             | 163 ÷ 183 mm  | 167 ÷ 187 mm                               | 172 ÷ 192 mm | 184 ÷ 204 mm               | 182 ÷ 202 mm | 175 ÷ 195 mm |                 |  |                    |
| C                 | 183 ÷ 203 mm             | 188 ÷ 208 mm  | 192 ÷ 212 mm                               | 197 ÷ 217 mm | 209 ÷ 229 mm               | 207 ÷ 227 mm | 200 ÷ 220 mm |                 |  |                    |
| D                 | 203 ÷ 223 mm             | 208 ÷ 228 mm  | 212 ÷ 232 mm                               | 217 ÷ 237 mm | 229 ÷ 249 mm               | 227 ÷ 247 mm | 220 ÷ 240 mm | 316   388,68    | 336   413,28                               | 346   425,58       |
| E                 | 223 ÷ 243 mm             | 228 ÷ 248 mm  | 232 ÷ 252 mm                               | 237 ÷ 257 mm | 249 ÷ 269 mm               | 247 ÷ 267 mm | 240 ÷ 260 mm |                 |  |                    |
| F                 | 243 ÷ 263 mm             | 248 ÷ 268 mm  | 252 ÷ 272 mm                               | 257 ÷ 277 mm | 269 ÷ 289 mm               | 267 ÷ 287 mm | 260 ÷ 280 mm |                 |  |                    |
| G                 | 263 ÷ 283 mm             | 268 ÷ 288 mm  | 272 ÷ 292 mm                               | 277 ÷ 297 mm | 289 ÷ 309 mm               | 287 ÷ 307 mm | 280 ÷ 300 mm | 346   425,58    | 366   450,18                               | 376   462,48       |
| H                 | 283 ÷ 303 mm             | 288 ÷ 308 mm  | 292 ÷ 312 mm                               | 297 ÷ 317 mm | 309 ÷ 329 mm               | 307 ÷ 327 mm | 300 ÷ 320 mm |                 |  |                    |
| I                 | 303 ÷ 323 mm             | 308 ÷ 328 mm  | 312 ÷ 332 mm                               | 317 ÷ 337 mm | 329 ÷ 349 mm               | 327 ÷ 347 mm | 320 ÷ 340 mm |                 |  |                    |
| J                 | 323 ÷ 343 mm             | 328 ÷ 348 mm  | 332 ÷ 352 mm                               | 337 ÷ 357 mm | 349 ÷ 369 mm               | 347 ÷ 367 mm | 340 ÷ 360 mm | 386   474,78    | 406   499,38                               | 416   511,68       |
| K                 | 343 ÷ 363 mm             | 348 ÷ 368 mm  | 352 ÷ 372 mm                               | 357 ÷ 377 mm | 369 ÷ 386 mm               | 367 ÷ 387 mm | 360 ÷ 380 mm |                 |  |                    |

NAKLADKA PROJEKT PREMIUM\*

| Zakres szer. muru | AGAT, OPAL, 27 dB, 32 dB | GRANIT, EI 30 | EXTREME RC2, RC3, SILENCE 37 dB, przylgowe | EXTREME RC4  | SILENCE 37 dB, bezprzylgowe | Rw=42 dB     | Portasynchro 3D | Portaperfect 3D, Portalamino, CPL HQ gr. I | Gladstone/ Halifax |
|-------------------|--------------------------|---------------|--|--------------|-----------------------------|--------------|-----------------|--|--------------------|
| B                 | 133 ÷ 153 mm             | 138 ÷ 158 mm  | 142 ÷ 162 mm                               | 147 ÷ 167 mm | 159 ÷ 179 mm                | 157 ÷ 177 mm | 411   505,53    | 431   530,13                               | 441   542,43       |
| C                 | 153 ÷ 173 mm             | 158 ÷ 178 mm  | 162 ÷ 182 mm                               | 167 ÷ 187 mm | 179 ÷ 199 mm                | 177 ÷ 197 mm |                 |  |                    |
| D                 | 173 ÷ 193 mm             | 178 ÷ 198 mm  | 182 ÷ 202 mm                               | 187 ÷ 207 mm | 199 ÷ 219 mm                | 197 ÷ 217 mm |                 |  |                    |
| E                 | 193 ÷ 213 mm             | 198 ÷ 218 mm  | 202 ÷ 222 mm                               | 207 ÷ 227 mm | 219 ÷ 239 mm                | 217 ÷ 237 mm | 431   530,13    | 451   554,73                               | 461   567,03       |
| F                 | 213 ÷ 233 mm             | 218 ÷ 238 mm  | 222 ÷ 242 mm                               | 227 ÷ 247 mm | 239 ÷ 259 mm                | 237 ÷ 257 mm |                 |  |                    |
| G                 | 233 ÷ 253 mm             | 238 ÷ 258 mm  | 242 ÷ 262 mm                               | 247 ÷ 267 mm | 259 ÷ 279 mm                | 257 ÷ 277 mm |                 |  |                    |
| H                 | 253 ÷ 273 mm             | 258 ÷ 278 mm  | 262 ÷ 282 mm                               | 267 ÷ 287 mm | 279 ÷ 299 mm                | 277 ÷ 297 mm | 461   567,03    | 481   591,63                               | 491   603,93       |
| I                 | 273 ÷ 293 mm             | 278 ÷ 298 mm  | 282 ÷ 302 mm                               | 287 ÷ 307 mm | 299 ÷ 319 mm                | 297 ÷ 317 mm |                 |  |                    |
| J                 | 293 ÷ 313 mm             | 298 ÷ 318 mm  | 302 ÷ 322 mm                               | 307 ÷ 327 mm | 319 ÷ 339 mm                | 317 ÷ 337 mm |                 |  |                    |
| K                 | 313 ÷ 333 mm             | 318 ÷ 338 mm  | 322 ÷ 342 mm                               | 327 ÷ 347 mm | 339 ÷ 359 mm                | 337 ÷ 357 mm | 501   616,23    | 521   640,83                               | 531   653,13       |

\* Dopłata do zestawu drzwi technicznych lub wejściowych

**INFORMACJE TECHNICZNE****KONSTRUKCJA OŚCIEŻNICY****Kompletna ościeżnica PROJEKT BIS i PROJEKT Premium składa się z:**

- ościeżnicy stalowej kątowej wykonanej z blachy stalowej ocynkowanej o grubości 1,2 mm (AGAT), lub 1,5 mm (OPAL, EXTREME RC 2 i RC 3, RC 4, GRANIT kl. C, Rw=27 dB, Rw=32 dB, SILENCE Rw=37 dB, Rw=42 dB, EI 30, EI 60), z przygotowanym profilem do montażu nakładek PORTA SYSTEM,
- specjalnie nafrezowanych elementów PORTA SYSTEM składających się z belki poziomej i dwóch belek pionowych oraz listew opaskowych wykonanych z materiałów drewnopochodnych.

Nakładka PORTA System do ościeżnicy produkowana jest i dostarczana do Klienta w postaci kompletu elementów do składania na miejscu budowy.

**AKCESORIA W CENIE OŚCIEŻNICY**

- Standardowe według rodzaju ościeżnicy dopasowane do typu zastosowanego skrzydła.

**ROZMIAR OŚCIEŻNICY, patrz str. 244, TABELA 5**

- „80”, „90”, „100”

**W dwóch wersjach:**

- do postawienia na gotowej posadzce „0”
- do zalania w wylewce posadzki „30”

**UWAGI**

- Krajowa Ocena Techniczna ITB-KOT-2017/0245 wydanie 2.
- Certyfikat Zgodności nr 0004/D/W, ITB Warszawa
- Minimalna grubość muru stanowi dolną wartość zakresu – wymiar „A”.
- Ościeżnica PROJEKT (BIS i Premium) wymaga powiększenia otworu w murze S<sub>0</sub> o 30 mm oraz wysokości H<sub>0</sub> o 15 mm (tolerancja wyników ±10 mm / ±5 mm) w stosunku do standardowych wymiarów ościeżnic stalowych.

**DOPŁATY**

- nakładka na ościeżnicę: kolory w okleinie CPL 0,2 mm - GRUPA II

54 | 66,42

# Jedne drzwi wiele możliwości

Sprawdź jak w prosty sposób możesz nadać drzwiom nowego charakteru! Zadbaj o detale wykończenia oraz modne akcesoria, które możesz kupić bez konieczności wymiany całego skrzydła.



## WSKAZÓWKA!

Każde drzwi możesz dopasować do siebie i własnego stylu



### MODUŁ RETRO

stylizowana korona i listwy ozdobne do montażu z ościeżnicą

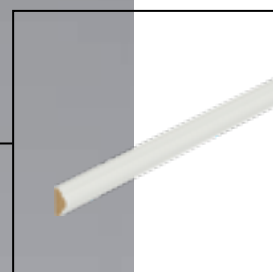

### LISTWA ŚCIENNA

dekoracyjna listwa ścienna do malowania / DoItYourself

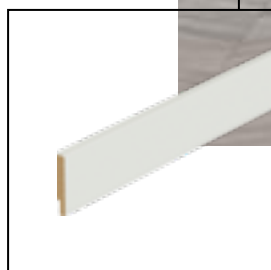

### LISTWA PRZYPODŁOGOWA

elegancki i praktyczny sposób na wykończenie wnętrza



# Dodatkowe wyposażenie

## MODUŁ RETRO

PORTA SYSTEM  
+ Moduł RETRO  
(korona i listwy ozdobne)

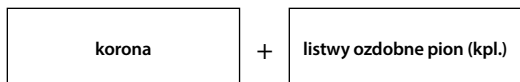

| Moduł RETRO do ościeżnicy PORTA SYSTEM (komplet na jedną stronę) | Portadecor, Portasynchro 3D | Portalamino, Portaperfect 3D | Lakier UV Premium Plus | Okleiny Naturalne |
|--|-----------------------------|------------------------------|------------------------|-------------------|
| korona   | 202   248,46                | 224   275,52                 | 239   293,97           | 405   498,15      |
| listwy ozdobne pion (kpl.)                                       | 134   164,82                | 137   168,51                 | 220   270,60           | 373   458,79      |
| komplet (korona + listwy)  | 335   412,05                | 361   444,03                 | 458   563,34           | 777   955,71      |

Cena korony do drzwi dwuskrzydłowych +50%

## DOPLĄTY

|   |            |
|---|------------|
| - korony: okl. Nat. Dąb Satin Biały         | 27   33,21 |
| - listwy ozdobne: okl. Nat. Dąb Satin Biały | 21   25,83 |

## LISTWY PRZYPODŁOGOWE

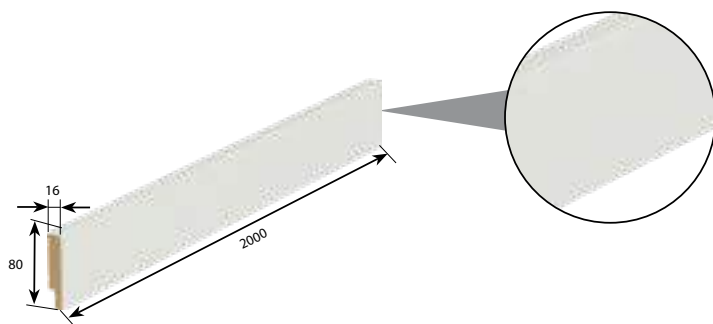

| MODELE | Lakier UV Premium Plus, Portaperfect 3D, CPL HQ, Portadecor kolor Fiord, Okl. Lakierowana Matt | Nielakierowane, Portadecor kolor Biały |
|--------|--|--|
| 1 szt. | 70   86,10   | 65   79,95                             |
| 5 szt. | 241   296,43   | 198   243,54                           |

### KOLORYSTYKA

Portadecor: Biały, Fiord,  
Nielakierowane (okleina na samodzielne malowanie)  
Lakier UV Premium Plus: Biały i Szary  
Portaperfect: Dąb Naturalny, Dąb Matowy  
CPL HQ: Czarny, Dąb Craft Żółty.

## LISTWY ŚCIENNE

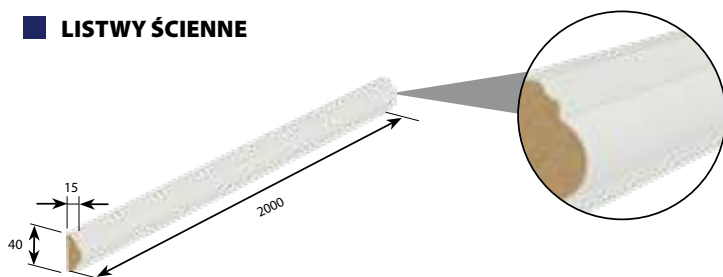

| MODELE | Nielakierowane, Portadecor kolor Fiord |
|--------|--|
| 4 szt. | 124   152,52                           |

## LISTWY MASKUJĄCE

Listwy płaskie



Listwy zaokrąglone



Ćwierćwałki  
(2,15 m x 12 mm x 22 mm)



CENA NETTO | BRUTTO PLN

| MODELE                        | Portadecor, Portasynchro 3D | Portaperfect 3D, CPL HQ, Portalamino | Okl. Lakierowana Premium, Gladstone/Halifax | Lakier UV Premium Plus |
|-------------------------------|-----------------------------|--------------------------------------|---|------------------------|
| Listwy płaskie i zaokrąglone* | 75   92,25                  | 105   129,15                         | 115   141,45                                | 145   178,35           |
| Ćwierćwałek **                | 24   29,52                  | 34   41,82                           | 39   47,97                                  | 53   65,19             |

\* Komplet na jedną stronę. \*\* Cena za 1 szt. długości 2150 mm.

# Poszerzenia ościeżnic

## REGULACJA OŚCIEŻNICY

Ościeżnicę można poszerzyć, żeby dopasować ją do zakresu muru poprzez:

- **Poszerzenie tunelowe (ościeżnica łączona)** – przeznaczone na duże zakresy muru (max. 588 mm). Rozwiązanie składa się ze standardowej ościeżnicy oraz dodatkowej belki poszerzającej z łącznikiem. Sprawdź wymiary w TABELI 1, str. 240



- **Panel Regulujący** - rozwiązanie umożliwiające poszerzenie standardowej ościeżnicy (max. 460 mm) za pomocą dodatkowego panelu wykonanego z MDF; panele regulujące występują w szerokości 80 i 160 mm.



| PANELE REGULUJĄCE do ościeżnicy PORTA SYSTEM | Portadecor, Portasynchro 3D | Portalamino, Portaperfect 3D, CPL HQ gr. I, Super Matt | Okł. Lakierowana Premium | Lakier UV Premium Plus | Okleiny Naturalne |
|--|-----------------------------|--|--------------------------|------------------------|-------------------|
| typ A (80 mm poziomy)                        | 41   50,43                  | 42   51,66   | 45   55,35               | 96   118,08            | 119   146,37      |
| typ B (160 mm poziomy)                       | 67   82,41                  | 68   83,64   | 71   87,33               | 137   168,51           | 149   183,27      |
| typ A (80 mm pion.) kpl.                     | 93   114,39                 | 95   116,85  | 101   124,23             | 167   205,41           | 198   243,54      |
| typ B (160 mm pion.) kpl.                    | 137   168,51                | 148   182,04   | 159   195,57             | 256   314,88           | 300   369,00      |

Cena poziomych paneli do drzwi dwuskrzydłowych +50%

### DOPLĄTY

- panel regulujący: okł. Nat. Dąb Satin Biały 27 | 33,21

- **Szerokie pióro** - kątownik z poszerzonym piórem regulującym daje możliwość zwiększenia zakresu muru o dodatkowe 20 mm (przy zachowaniu regulacji 20 mm). Opcja jest dostępna dla ościeżnic PORTA SYSTEM, PORTA SYSTEM ELEGANCE we wszystkich wykończeniach.

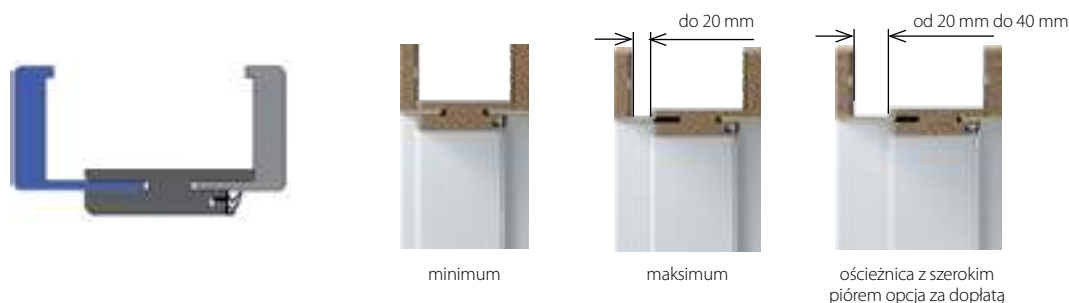

|                            | Okł. Syntetyczna | Lakier UV Premium Plus | Okł. Naturalna |
|----------------------------|------------------|------------------------|----------------|
| Dopłata do ceny ościeżnicy | 25   30,75       | 35   43,05             | 45   55,35     |

## ■ PODCIĘCIE REKUPERACYJNE / SKRÓT REKUPERACYJNY

W budynkach, gdzie zastosowano system rekuperacji warto zadbać o odpowiednie drzwi. W ofercie PORTA w wybranych kolekcjach przygotowaliśmy skrót rekuperacyjny. Skrzydła w takiej opcji są o 15 mm krótsze od standardowych, przy zachowaniu standardowej wysokości ościeżnicy.

Opcja dostępna w kolekcjach: PORTA VECTOR Premium, PORTA ART DECO, PORTA HIDE.

**Uwaga: dostępne wyłącznie dla polskiej normy.**



PORTA VECTOR Premium



PORTA VECTOR Premium  
ze skrótem rekuperacyjnym  
39 | 47,97



PORTA VECTOR Premium  
z podcięciem wentylacyjnym  
39 | 47,97

## ■ WENTYLACJA



Tuleje wentylacyjne  
- I rząd (różne kolory)



Tuleje wentylacyjne  
- II rzędy (różne kolory)

Sprzedaż tulei wentylacyjnych plastikowych,  
cena za sztukę: 8 | 9,84



Szczelina wentylacyjna  
39 | 47,97



Kratka wentylacyjna (różne kolory)  
- Kratka spełnia warunki wentylacji łazienek  
zgodnie z przepisami prawa budowlanego.

40 | 49,20

# KUPOJ WYGODNIE W KOMPLECIE AKCESORIA

# 16

→ Wybierz akcesoria **w zależności od potrzeb**



## WIELE KOLORÓW

Nasze klamki są dostępne w wielu kolorach, **łatwo doberzesz je do innych elementów w Twoim wnętrzu**. Kupując akcesoria w komplecie **wygodnie możesz dopasować je do siebie**, masz pewność, że kolor wszystkich elementów (klamka, zamek, zawiasy) będzie pasował.



## RÓŻNE STYLE

W naszej ofercie znajdziesz klamkę, **niezależnie od tego w jakim stylu jest Twoje wnętrze**. Do stylu nowoczesnego idealnie sprawdzą się klamki o geometrycznych kształtach i minimalistycznym designie. We wnętrzach klasycznych doskonale odnajdą się klamki na długim szyldzie i obłych formach.



## FUNKCJONALNE

W naszej ofercie znajdziesz kolekcję, która łączy: **klamki, uchwyty meblowe, wieszaki i stopery**, dzięki której stworzysz, spójnie stylistycznie i funkcjonalne wnętrze. Dodatkowo, znajdziesz pochwyty i klamki, które w nieoczywisty sposób odmieniają Twoje wnętrze.



**Skanuj QR kod**  
i dowiedz się  
więcej o naszych  
klamkach



**WSKAZÓWKA!**

Kupuj WYGODNIE w komplecie  
skrzydło + ościeżnica + klamka

# klamki / BASIC

EKONOMICZNE  
I POPULARNE MODELE





ROZETA  
BASIC (10 mm)



SUPER  
CENA

PORTA VERTE HOME L.4, Dąb Matowy, klamka EUFORIA, Srebrny



|  | klamka     | <br>rozeta zwykła | <br>rozeta patentowa | <br>rozeta z blokadą WC |
|--|------------|--|--|--|
| <b>A. EUFORIA B. DORO</b><br><b>C. SEGURA</b><br>czarny, srebrny | 64   78,72 | 39   47,97   | 39   47,97   | 49   60,27   |

CENA NETTO | **BRUTTO PLN**

Ze względu na użytą technikę druku kolor prezentowanego produktu może różnić się od oryginału.

# klamki / TREND

SZEROKI WYBÓR  
MODNYCH KSZTAŁTÓW  
I KOLORÓW



TRWAŁE  
WYKOŃCZENIE



W WIELU  
KOLORACH





ROZETA  
SLIM (6 mm)

PORTA HIDE 1.1, Lakier podkładowy z nałożonym kolorem NCS S 6010-G10Y, klamka FIORO, Gunmetal





|   |              |  rozeta zwykła |  rozeta patentowa |  rozeta z blokadą WC |
|---|--------------|---|---|---|
| <b>A. SIMPLO</b><br>czarny, biały, srebrny mat                        | 129   158,67 | 45   55,35  | 45   55,35  | 75   92,25  |
| <b>B. FIUMO</b><br>czarny, srebrny mat, złoty mat                     | 129   158,67 | 45   55,35  | 45   55,35  | 75   92,25  |
| <b>C. ELEGANTO</b><br>czarny, biały, srebrny mat, złoty mat           | 129   158,67 | 45   55,35  | 45   55,35  | 75   92,25  |
| <b>D. FIORO</b><br>czarny, biały, srebrny, złoty, złoty mat, gunmetal | 129   158,67 | 45   55,35  | 45   55,35  | 75   92,25  |
| <b>E. LAGO</b><br>czarny, srebrny, złoty, złoty mat, gunmetal         | 129   158,67 | 45   55,35  | 45   55,35  | 75   92,25  |

CENA NETTO | **BRUTTO PLN**

Ze względu na użytą technikę druku kolor prezentowanego produktu może różnić się od oryginału.

# akcesoria / KLASYKA

PONADCZASOWE  
I ELEGANCKIE DETALE







TRWAŁE  
WYKOŃCZENIE



STYLOWA  
KLAMKA

POWIETRZE P3, Lakier UV Premium Plus Biały, gałka ORTICA, Złoty



|  | klamka                       | A./B. <br>rozeta zwykła | A./B. <br>rozeta patentowa | A.  B. <br>rozeta z blokadą WC |
|--|------------------------------|--|--|--|
| <b>A. ORTICA</b><br>złoty<br>czarny, srebrny | 311   382,53<br>279   343,17 | 63   77,49<br>51   62,73   | 63   77,49<br>51   62,73   | 102   125,46<br>89   109,47  |
| <b>B. MODERNO</b><br>czarny, biały           | 185   227,55                 | 59   72,57   | 59   72,57   | 79   97,17   |
|  | LUNGO wersja klucz           | LUNGO wersja patent  | LUNGO wersja WC  |  |
| <b>C. LUNGO</b><br>czarny, biały             | 195   239,85                 | 195   239,85   | 210   258,30   |  |

CENA NETTO | BRUTTO PLN

Ze względu na użytą technikę druku kolor prezentowanego produktu może różnić się od oryginału.

# akcesoria / GEOMETRIA

WIELE MOŻLIWOŚCI  
W ORYGINALNYCH FORMACH











TRWAŁE  
WYKOŃCZENIE



STYLOWA  
KLAMKA

WODA W.2, Lakier UV Premium Plus Biały, klamka MAXIMA CONNECT, Czarny



|   |              |    |    |    |
|---|--------------|---|--|---|
|   | klamka       | rozeta zwykła   | rozeta patentowa   | rozeta z blokadą WC   |
| <b>A. MAXIMA</b> czarny, chrom, chrom szczotkowany                        | 249   306,27 | 54   66,42  | 54   66,42   | 91   111,93   |
| <b>B. MAXIMA CONNECT</b> czarny   | 262   322,26 | 54   66,42  | 54   66,42   | 91   111,93   |
| <b>C. UNICO</b><br><b>D. ORGANIC</b> czarny struktura, antracyt struktura | 80   98,40   |   |   |   |
| <b>E. PODKŁADKA</b> pod klamkę czarny struktura, antracyt struktura       | 20   24,60   |   |  |   |
| <b>F. POCHWYT</b> ESTIMA czarny, biały                                    | 107   131,61 |   |  |   |
| <b>G. POCHWYT</b> CARBON czarny struktura                                 | 177   217,71 |   |  |   |

Kształty PODKŁADEK (E.)

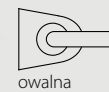

CENA NETTO | BRUTTO PLN

Ze względu na użytą technikę druku kolor prezentowanego produktu może różnić się od oryginału.

# akcesoria / AZURA

ZESTAW AKCESORIÓW  
DRZWIOWYCH I MEBLOWYCH

uchwyt  
meblowy  
320 mm

ZOBACZ  
**WSZYSTKIE  
ELEMENTY  
KOLEKCJI**

/ skanuj kod

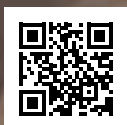

PORTA GRANDE A.1 szyba ryflowana, Kaszmir, klamka AZURA, Złoty



|                 | klamka<br><b>A. AZURA</b> | <br>rozeta zwykła | <br>rozeta patentowa | <br>rozeta z blokadą WC |
|-----------------|---------------------------|--|--|--|
| złoty           | 301   370,23              | 68   83,64   | 68   83,64   | 98   120,54  |
| czarny, srebrny | 266   327,18              | 61   75,03   | 61   75,03   | 81   99,63   |
|                 |                           | czarny   | srebrny  | złoty  |
| stoper drzwiowy | <b>B.</b> ścienny         | 62   76,26   | 67   82,41   | 77   94,71   |
|                 | <b>C.</b> podłogowy       | 51   62,73   | 51   62,73   | 57   70,11   |
| wieszak         | <b>D.</b>                 | 38   46,74   | 38   46,74   | 41   50,43   |
| uchwyt meblowy  | <b>E.*</b> 320 mm         | 80   98,40   | 86   105,78  | 88   108,24  |
|                 | <b>F.*</b> 192 mm         | 59   72,57   | 63   77,49   | 68   83,64   |
|                 | <b>G.*</b> 128 mm         | 46   56,58   | 50   61,50   | 55   67,65   |
|                 | <b>H.</b> t-bar           | 46   56,58   | 63   77,49   | 72   88,56   |
| gałka meblowa   | <b>I.</b> stożek          | 38   46,74   | 46   56,58   | 46   56,58   |
|                 | <b>J.</b> walec           | 26   31,98   | 34   41,82   | 34   41,82   |

CENA NETTO | **BRUTTO PLN**

Ze względu na użytą technikę druku kolor prezentowanego produktu może różnić się od oryginału.

\*Wartości wskazane przy uchwytach meblowych podłużnych (320 mm, 192 mm, 128 mm) wskazują na rozstaw śrub montażowych uchwytów.



PORTA CPL 1.1, Orzech Naturalny Matowy, klamka EDEL, Stal Nierdzewna



# Klamki

Ze względu na użytą technikę druku kolor prezentowanego produktu może różnić się od oryginału.  
CENA NETTO | **BRUTTO PLN**

## ■ EDEL (grubość szyldu 10 mm)

Klamka  
rozeta zwykła, patentowa  
Rozeta z blokadą WC

stal nierdzewna  
35 | 43,05  
12 | 14,76  
30 | 36,90



## ■ MAGNA (grubość szyldu 10 mm)

Klamka  
rozeta zwykła, patentowa  
Rozeta z blokadą WC

stal nierdzewna  
35 | 43,05  
12 | 14,76  
30 | 36,90



## ■ TURO (grubość szyldu 10 mm)

Klamka  
rozeta zwykła, patentowa  
Rozeta z blokadą WC

stal nierdzewna  
49 | 60,27  
15 | 18,45  
35 | 43,05



## ■ EDEL – DO DRZWI OGNIOWYCH (grubość szyldu 10 mm)

|                 |            |              |
|-----------------|------------|--------------|
| Klamka          | Patentowa  | Z blokadą WC |
| stal nierdzewna | 69   84,87 | 80   98,40   |



## ■ MINI PLUS (grubość szyldu 10 mm)

|                         |            |
|-------------------------|------------|
| Klamka (72) plastikowa  | MINI PLUS  |
| czarny (zwykła, patent) | 28   34,44 |



# Klamki

Ze względu na użytą technikę druku kolor prezentowanego produktu może różnić się od oryginału.  
CENA NETTO | BRUTTO PLN

## PORTA AGAT (I KLASA EUROPEJSKA) grubość szyldu od strony: zew. 12 mm, wew. 8 mm

| Klamka rozstaw (72) | z uchwytem standardowym | z uchwytem „gałka” | szyld do górnego zamka |
|---------------------|-------------------------|--------------------|------------------------|
| <b>srebrny</b>      | 120   147,60            | 144   177,12       | 50   61,50             |
| <b>czarny</b>       | 135   166,05            | 162   199,26       | 65   79,95             |



## PORTA OPAL (II KLASA EUROPEJSKA) grubość szyldu od strony: zew. 12 mm, wew. 8 mm

| Klamka rozstaw (72)   | z uchwytem standardowym | z uchwytem „gałka” | szyld do górnego zamka |
|-----------------------|-------------------------|--------------------|------------------------|
| <b>inox, tytanowy</b> | 140   172,20            | 165   202,95       | 65   79,95             |



## PORTA GRANIT (III KLASA EUROPEJSKA, DAWNIEJ KLASA „C”) grubość szyldu od strony: zew. 12 mm, wew. 8,5 mm

| Klamka rozstaw (72)   | z uchwytem standardowym | z uchwytem „gałka” | szyld do górnego zamka |
|-----------------------|-------------------------|--------------------|------------------------|
| <b>inox, tytanowy</b> | 215   264,45            | 238   292,74       | 120   147,60           |



## ROYAL (III KLASA EUROPEJSKA, DAWNIEJ KLASA „C”) grubość szyldu od strony: zew. 12 mm, wew. 8,5 mm

| Klamka rozstaw (72) | z uchwytem standardowym | z uchwytem „gałka” | szyld do górnego zamka |
|---------------------|-------------------------|--------------------|------------------------|
| <b>inox</b>         | 271   333,33            | 299   367,77       | 159   195,57           |
| <b>czarny</b>       | 314   386,22            | 341   419,43       | 186   228,78           |



## PORTA SAFE (III KLASA BEZPIECZEŃSTWA) grubość szyldu od strony: zew. 12 mm, wew. 8,5 mm

| Klamka rozstaw (92)   | z uchwytem standardowym | z uchwytem „gałka” | szyld do górnego zamka |
|-----------------------|-------------------------|--------------------|------------------------|
| <b>inox, tytanowy</b> | 190   233,70            | 211   259,53       | 80   98,40             |
| <b>czarny</b>         | 200   246,00            | 222   273,06       | 91   111,93            |

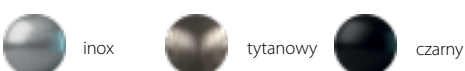

## INTELIAGENTNY ZAMEK ELEKTRONICZNY

Bezprzewodowy napęd wkładki, pozwalający na zdalne sterowanie dostępem np. do domu lub apartamentu z dowolnego miejsca na świecie. Jako administrator możesz tworzyć nieograniczoną liczbę zdalnych kluczy dla członków rodziny, gości czy pracowników. Pozwala na przyznanie dostępu stałego lub czasowego.

### SALTO DANALOCK v3



Srebrny

Zastosowanie z drzwiami EXTREME RC3 (dla wkładek 30/40G lub 30G/40).  
Zastosowanie zamka elektronicznego (nakładki) nie wpływa na klasyfikację drzwi.

|   |                  |
|---|------------------|
| <b>ZESTAW</b>   | 2 190   2 693,70 |
| zamek elektroniczny (nakładka)  | 1 200   1 476,00 |
| adapter - niezbędny do zamontowania zamka elektronicznego na wkładce    | 130   159,90     |
| mostek WiFi   | 580   713,40     |
| komplet wkładek WILKA - 1 szt. z gałką, 1 szt. ze sprzęgłem bezpiecznym | 280   344,40     |

## ZESTAW DO CZYSZCZENIA, ODŚWIEŻENIA I REGENERACJI POWIERZCHNI DRZWI



## PORTA DOOR CARE

Regularne stosowanie preparatów zapewnia utrzymanie drzwi w czystości i doskonałej formie, gwarantującej najwyższy poziom zadowolenia z użytkowanych drzwi.

Zaleca się stosować regularnie co 2-3 tygodnie, w przypadku intensywnych zabrudzeń częściej, a w między czasie przecierać drzwi miękką i suchą szmatką, bez używania dodatkowych preparatów czyszczących.

96 | 118,08 PLN

W SKŁAD ZESTAWU WCHODZI:

**PORTA Door Cleaner** – preparat do czyszczenia powierzchni drzwi

Preparat do gruntownego czyszczenia wszystkich rodzajów powierzchni drzwi. Nie zmienia stopnia połysku. Usuwa ślady po tłuszczach, naklejkach, woskach, długopisach, ołówku, mazakach, paście do butów, nikotynie itp. Działa antystatycznie.

**PORTA Door Refresher** – preparat do odświeżania i regeneracji powierzchni drzwi

Preparat do odświeżania i regeneracji wszystkich rodzajów powierzchni drzwi z drewna naturalnego, okleiny, płyty, drzwi lakierowanych nowoczesnych i stylizowanych. Usuwa szare plamy po wodzie i alkoholu.

Ożywia kolor i przywraca pierwotny wygląd powierzchni drzwi. Nie stosować do powierzchni drzwi o wysokim połysku, woskowanych i olejowanych. Nie zawiera wosku i silikonu.

# Akcesoria dodatkowe

CENA NETTO | BRUTTO PLN

## ■ PODKŁADKI POD KLAMKĘ



podkładka prostokątna

podkładka okrągła

podkładka owalna

20 | 24,60

## ■ BULAJ ZE STALI NIERDZEWNEJ



- Bulaj jest dostępny tylko w skrzydłach z wypełnieniem z płyty wiórowej otworowej, w następujących modelach skrzydeł płaskich: MINIMAX, PORTA DECOR, PORTA CPL, ENDURO, Natura CLASSIC, PORTA RESIST.
- Średnica zewnętrzna wynosi 350 mm.
- Do wyboru jest przezroczysta lub matowa szyba bezpieczna klasy 2 o grubości 6 mm.
- Dopłata za bulaj ze stali nierdzewnej 548 | 674,04
- Dopłata za bulaj czarny 601 | 739,23

## ■ WYPOSAŻENIE DRZWI WEJŚCIOWYCH

Wizjer szerokokątny  
20 | 24,60Dwie wkładki patentowe klasy „B”  
- kolor srebrny, czarny i złoty  
ceny od 127 | 156,21

## ■ PRÓG

Próg ze stali nierdzewnej  
do ościeżnic produkcji PORTA:

- standardowy (90 mm) – 129 | 158,67
- poszerzony (120 mm) – 155 | 190,65

do drzwi dwuskrzydłowych:  
- standardowy (90 mm) – 207 | 248,46  
- poszerzony (120 mm) – 245 | 301,35

## ■ SAMOZAMYKACZ

Samozamykacz  
- kolor srebrny i brązowy

229 | 281,67

## ■ POCHWYTY

Zamek hakowy na klucz lub  
łazienkowy z pochwytami bocznymi  
i czołowym, do drzwi przesuwnych.  
- kolor złoty, złoty matowy,  
srebrny, srebrny matowy, czarny

183 | 225,09

Pochwyty okrągły  
do drzwi przesuwnych  
w cenie skrzydła.  
- kolor srebrny,  
złoty i czarny

## ■ ELEKTROZACZEPY

Elektrozaczep do ościeżnicy stalowej  
Kątowej DUŻEJ i Regulowanej  
- awersyjny - 314 | 386,22  
- rewersyjny - 349 | 429,27Elektrozaczep do ościeżnicy  
PORTA SYSTEM  
- awersyjny - 265 | 325,95  
- rewersyjny - 301 | 370,23

## ■ PRZYGOTOWANIE DO SKRÓTU

Pochwyty prostokątne  
i podłużne do drzwi  
przesuwnych.  
- kolor złoty, złoty matowy,  
srebrny, srebrny matowy,  
czarny

85 | 104,55 (za komplet)

Przygotowanie skrzydła do skrótu  
- maksymalnie 60 mm

28 | 34,44

# Akcesoria dodatkowe

CENA NETTO | BRUTTO PLN

## ZAMKI



Zamek magnetyczny i zaczep z czołem ze stali nierdzewnej, czarny, biały i złoty



Zamek PRIME z czołem w kolorze srebrnym lub złotym



Zamek z czołem w kolorze czarnym

## ZAWIASY



Sprzedaż zawiasów 3D na sztuki - część skrzydłowa i ościeżnicowa

|                          |              |
|--------------------------|--------------|
| - złoty                  | 130   159,90 |
| - srebrny, biały, czarny | 113   138,99 |



Sprzedaż zawiasów czopowych PRIME detal - część skrzydłowa i ościeżnicowa  
- złoty, złoty matowy, srebrny, srebrny matowy

21 | 25,83



Sprzedaż zawiasów standard część skrzydłowa i ościeżnicowa  
- srebrny

13 | 15,99



Sprzedaż zawiasów na sztuki część skrzydłowa i ościeżnicowa  
- czarny

14 | 17,22



Sprawdź jak wyregulować zawiasy



Sprzedaż zawiasów czopowych regulowanych 3D część skrzydłowa i ościeżnicowa  
- srebrny

14 | 17,22

## NAKŁADKI



Nakładki na zawiasy standard i czopowe regulowane 3D do drzwi wewnątrzlokalowych (komplet na jeden zawias)

- złoty, srebrny matowy, chrom połysk 10 | 12,30  
- biały, czarny 10 | 12,30



Nakładki na zawiasy Villadora (komplet na jeden zawias)

- złoty połysk, stare złoto, srebrny połysk

38 | 46,74

## WKŁADKA DO DRZWI WEWNĄTRZLOKALOWYCH



Wkładka do drzwi wewnątrzlokalowych

rozmiar: 30/30, 26/35

- czarna 28 | 34,44

- srebrna 23 | 28,29

# Wymiary montażowe drzwi

## ■ OŚCIEŻNICA MINIMAX

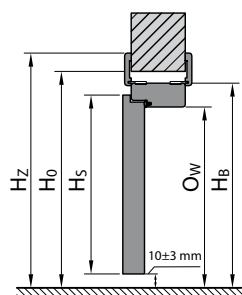
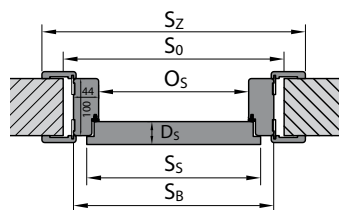

## ■ OŚCIEŻNICA PORTA SYSTEM

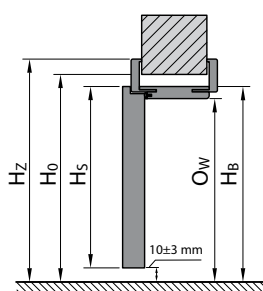
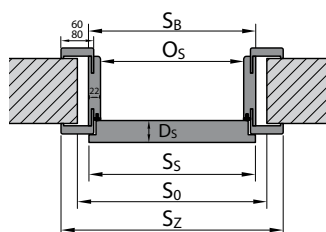

## ■ OŚCIEŻNICA PORTA SYSTEM ELEGANCE

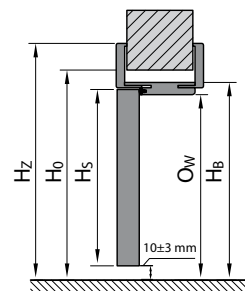
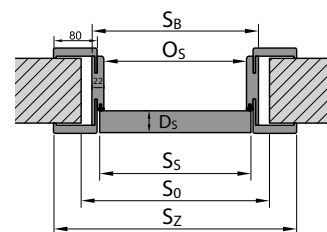

## ■ OŚCIEŻNICA LEVEL

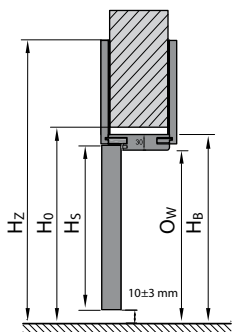
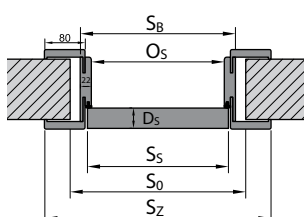

## ■ OŚCIEŻNICA STAŁOWA

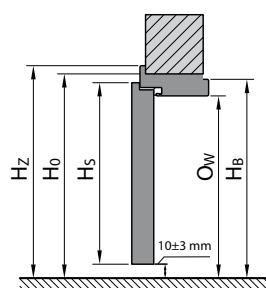
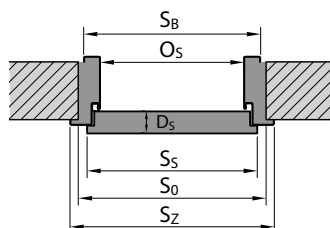

## ■ OŚCIEŻNICA STAŁOWA BEZPRZYLGOWA

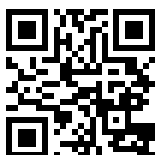
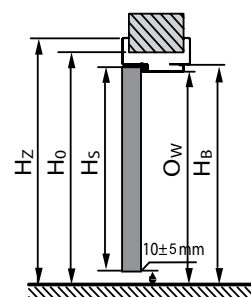
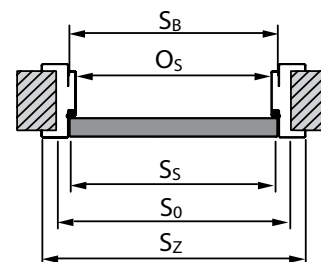

 Zobacz nasze filmy montażowe

# Wymiary montażowe drzwi

## PORTA HIDE

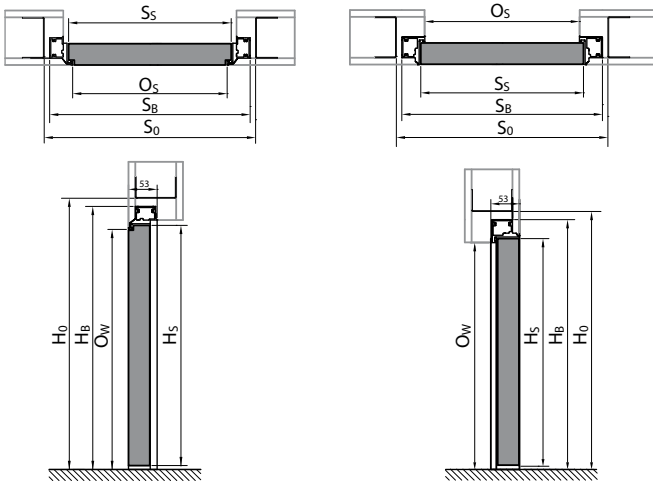

## OŚCIEŻNICA Z ODWROTNĄ PRZYLGĄ

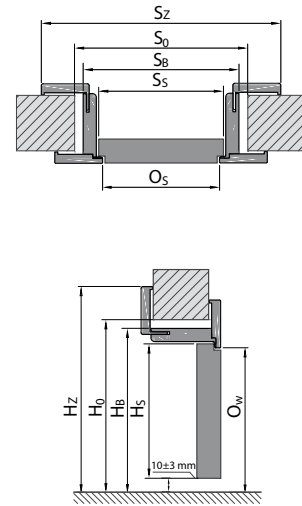

## SYSTEM PRZESUWNY PORTA

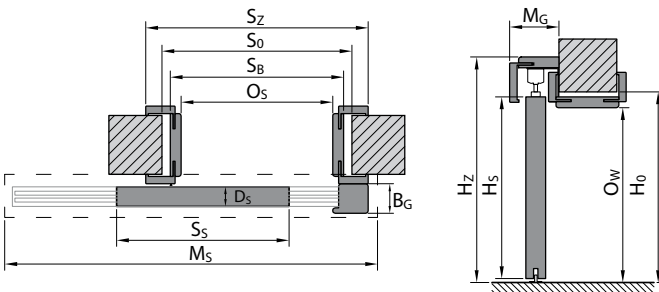

## SYSTEM PRZESUWNY KOMPAKT

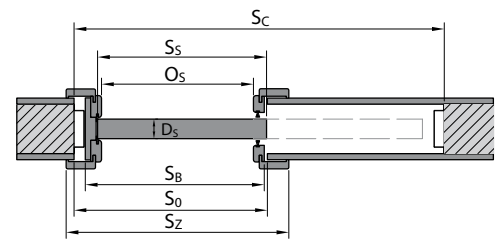

## SYSTEM PRZESUWNY BEZOŚCIEŻNICOWY

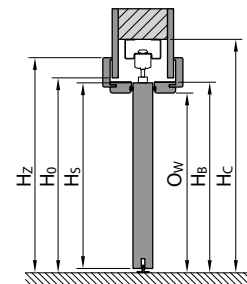
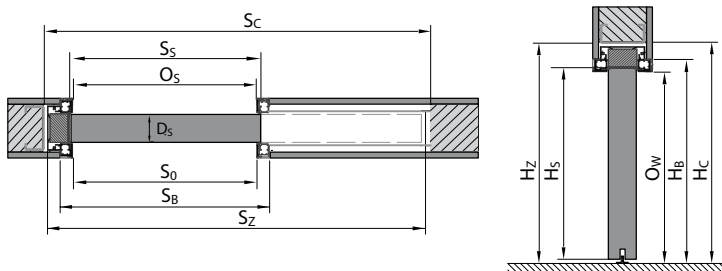

### LEGENDA DO WYMIARÓW

$S_s$  całkowita szerokość skrzydła drzwiowego (łącznie z przylgami)

$H_s$  całkowita wysokość skrzydła drzwiowego (łącznie z przylgą)

$D_s$  grubość skrzydła drzwiowego

$S_0$  szerokość otworu w murze przygotowanego do osadzenia ościeżnicy  
 $H_0$  wysokość otworu w murze przygotowanego do osadzenia ościeżnicy, mierzone od poziomu wykończonej podłogi

$O_s$  szerokość w świetle ościeżnicy (w przypadku drzwi Alfa, Beta wymiar jest pomniejszony o grubość wiszących na ościeżnicy skrzydeł)

$O_w$  wysokość w świetle ościeżnicy (mierzona od poziomu wykończonej podłogi)

$S_b$  szerokość ościeżnicy, wymiar bez listew maskujących

$H_b$  wysokość ościeżnicy, wymiar bez listew maskujących

$S_z$  szerokość całkowita ościeżnicy, wymiar z listwami maskującymi

$H_z$  wysokość całkowita ościeżnicy, wymiar z listwami maskującymi

$M_s$  szerokość maskownicy systemu przesuwne

$M_g$  grubość maskownicy systemu przesuwne

$B_g$  grubość belki odbojowej systemu przesuwne

$T_{sw}$  dopuszczalna tolerancja odchyłki szerokości | wysokości otworu w murze

$S_c$  szerokość otworu w ścianie pod zabudowę kasety

$H_c$  wysokość otworu w ścianie pod zabudowę kasety (mierzona od poziomu wykończonej podłogi)

Zwróć uwagę na opaski 60/80 mm w tabelach wymiarowych ( $S_z$ ).

# Tabele wymiarów drzwi

Tabelę wymiarową drzwi dwuskrzydłowych wewnętrznych z ościeżnicami drewnianymi znajdziesz na [www.porta.com.pl/pliki-techniczne](http://www.porta.com.pl/pliki-techniczne)



W celu uzyskania wymiaru  $S_0$  dla drzwi dwuskrzydłowych należy:

- dla skrzydeł przylgowych z ościeżnicą Porta SYSTEM: do wymiaru  $S_0$  podanego w Tabeli 1 dla skrzydła pojedynczego (przylgowego), dodać wymiar  $S_2$  drugiego skrzydła (przylgowego) lub dostawki (przylgowej)
- dla skrzydeł przylgowych z pozostałym ościeżnicami: do wymiaru  $S_0$  podanego w Tabeli 1 dla skrzydła pojedynczego (przylgowego), dodać wymiar  $S_2$  drugiego skrzydła (przylgowego) lub dostawki (przylgowej), a uzyskaną wartość dodatkowo pomniejszyć o 10 mm.
- dla skrzydeł bezprzylgowych: do wymiaru  $S_0$  podanego w Tabeli 1 dla skrzydła pojedynczego (bezprzylgowego), dodać wymiar  $S_2$  drugiego skrzydła (bezprzylgowego) lub dostawki (bezprzylgowej), powiększony o 16 mm.

**TABELA 1 DRZWI WEWNĄTRZLOKALOWE Z OŚCIEŻNICAMI DREWNIANYMI**

| RODZAJ OŚCIEŻNICZY  | ROZMIAR | $S_2$ | $H_2$ | $D_2$ | $S_0$ | $H_0$         | $O_2$ | $O_w$ | $S_B$ | $H_B$         | $S_2(6)$ | $S_2(8)$ | $H_2$  | $T_{SjW}$ |
|---|---------|-------|-------|-------|-------|---------------|-------|-------|-------|---------------|----------|----------|--|-----------|
| z ościeżnicami:<br>Minimax 60 mm<br>Minimax 100 mm                                      | 60      | 644   | 2030  | 40    | 710   | 2075          | 602   | 2016  | 690   | 2060          | 800      | -        | 2115   | +20/+10   |
|   | 70      | 744   |       |       | 810   |               | 702   |       | 790   |               | 900      | -        |  |           |
|   | 80      | 844   |       |       | 910   |               | 802   |       | 890   |               | 1000     | -        |  |           |
|   | 90      | 944   |       |       | 1010  |               | 902   |       | 990   |               | 1100     | -        |  |           |
|   | 100     | 1044  |       |       | 1110  |               | 1002  |       | 1090  |               | 1200     | -        |  |           |
| z ościeżnicą<br>PORTA SYSTEM,<br>Villadora RETRO*                                       | 60      | 644   | 2030  | 40    | 680   | 2060          | 602   | 2016  | 646   | 2038          | 746      | 786      | kątownik<br>(6) / (8)<br>2088 /<br>2108                    | +20/+10   |
|   | 70      | 744   |       |       | 780   |               | 702   |       | 746   |               | 846      | 886      |  |           |
|   | 80      | 844   |       |       | 880   |               | 802   |       | 846   |               | 946      | 986      |  |           |
|   | 90      | 944   |       |       | 980   |               | 902   |       | 946   |               | 1046     | 1086     |  |           |
|   | 100     | 1044  |       |       | 1080  |               | 1002  |       | 1046  |               | 1146     | 1186     |  |           |
| z ościeżnicami:<br>PORTA SYSTEM ELEGANCE,<br>PORTA SYSTEM ELEGANCE<br>90 stopni / LEVEL | 60      | 618   | 2017  | 40    | 690   | 2060/<br>2070 | 602   | 2016  | 646   | 2038/<br>2046 | -        | 786      | 2108 /<br>panel<br>górny<br>(20) / (100)<br>2228 /<br>3028 | +20/+10   |
|   | 70      | 718   |       |       | 790   |               | 702   |       | 746   |               | -        | 886      |  |           |
|   | 80      | 818   |       |       | 890   |               | 802   |       | 846   |               | -        | 986      |  |           |
|   | 90      | 918   |       |       | 990   |               | 902   |       | 946   |               | -        | 1086     |  |           |
|   | 100     | 1018  |       |       | 1090  |               | 1002  |       | 1046  |               | -        | 1186     |  |           |
| z ościeżnicą<br>PORTA SYSTEM<br>z odwrótną przylgą**                                    | 60      | 639   | 2027  | 40    | 720   | 2080          | 626   | 2028  | 691   | 2061          | -        | 831      | 2130   | ±10/±5    |
|   | 70      | 739   |       |       | 820   |               | 726   |       | 791   |               | -        | 931      |  |           |
|   | 80      | 839   |       |       | 920   |               | 826   |       | 891   |               | -        | 1031     |  |           |
|   | 90      | 939   |       |       | 1020  |               | 926   |       | 991   |               | -        | 1131     |  |           |
|   | 100     | 1039  |       |       | 1120  |               | 1026  |       | 1091  |               | -        | 1231     |  |           |
| z ościeżnicą<br>RENOVA***   | 60      | 644   | 2030  | 40    | 596   | 2016          | 558   | 1994  | 584   | 2007          | 746      | -        | 2088   | +15/-6    |
|   | 70      | 744   |       |       | 696   |               | 658   |       | 684   |               | 846      | -        |  |           |
|   | 80      | 844   |       |       | 796   |               | 758   |       | 784   |               | 946      | -        |  |           |
|   | 90      | 944   |       |       | 896   |               | 858   |       | 884   |               | 1046     | -        |  |           |
|   | 100     | 1044  |       |       | 996   |               | 958   |       | 984   |               | 1146     | -        |  |           |
| System ALFA   | 60      | 644   | 2000  | 40    | 680   | 2060          | 460   | 2016  | 646   | 2043          | 746      | 786      | 2088 /<br>2108   | +20/+10   |
|   | 70      | 744   |       |       | 780   |               | 560   |       | 746   |               | 846      | 886      |  |           |
|   | 80      | 844   |       |       | 880   |               | 660   |       | 846   |               | 946      | 986      |  |           |
|   | 90      | 944   |       |       | 980   |               | 760   |       | 946   |               | 1046     | 1086     |  |           |
|   | 100     | 1044  |       |       | 1080  |               | 860   |       | 1046  |               | 1146     | 1186     |  |           |
| System BETA   | 60      | 588   | 1990  | 40    | 680   | 2070          | 450   | 2016  | 646   | 2050          | 746      | 786      | 2088 /<br>2108   | +20/+10   |
|   | 70      | 688   |       |       | 780   |               | 550   |       | 746   |               | 846      | 886      |  |           |
|   | 80      | 788   |       |       | 880   |               | 650   |       | 846   |               | 946      | 986      |  |           |
|   | 90      | 888   |       |       | 980   |               | 750   |       | 946   |               | 1046     | 1086     |  |           |

UWAGA: Wymiary  $S_2$  i  $H_2$  dla ościeżnic w okleinie naturalnej podano z tolerancją -1 mm / +3 mm.

\* Villadora RETRO - niedostępny rozmiar, 110', szerokość opaski 6 cm

\*\* Wymiar zewnętrzny (po węższej stronie skrzydła)  $S_2$  i  $H_2$  identyczny jak wymiar drzwi z ościeżnicą PORTA SYSTEM ELEGANCE

\*\*\*  $S_2$  /  $H_2$  - oznacza szerokość/wysokość mierzoną w świetle przejścia starej stalowej ościeżnicy,  $T_{SjW}$  - tolerancja +15 mm zależy od konstrukcji starej ościeżnicy.

\*\*\*\* Tunel PORTA SYSTEM typ L; M; N dostępny w PORTA KONKTRAKT.

**POSZERZENIE ZAKRESU SZEROKOŚCI OŚCIEŻNICZY REGULOWANEJ ZA POMOCĄ TUNELU**

| Typ ościeżnicy | Zakres muru [mm] | Typ ościeżnicy | Zakres muru [mm] | Typ ościeżnicy | Zakres muru [mm] | Typ ościeżnicy | Zakres muru [mm] | Typ ościeżnicy | Zakres muru [mm] |
|----------------|------------------|----------------|------------------|----------------|------------------|----------------|------------------|----------------|------------------|
| D+D            | 288-308          | G+F            | 388-408          | I+I            | 488-508          | K+L****        | 588-608          | N+N****        | 688-708          |
| E+D            | 308-328          | G+G            | 408-428          | J+I            | 508-528          | L+L****        | 608-628          | -              | -                |
| E+E            | 328-348          | H+G            | 428-448          | J+J            | 528-548          | L+M****        | 628-648          | -              | -                |
| F+E            | 348-368          | H+H            | 448-468          | K+J            | 548-568          | M+M****        | 648-668          | -              | -                |
| F+F            | 368-388          | I+H            | 468-488          | K+K            | 568-588          | M+N****        | 668-688          | -              | -                |



# Tabele wymiarów drzwi

**TABELA 2 DRZWI PORTA HIDE**

| RODZAJ OŚCIEŻNICY  | ROZMIAR | S <sub>s</sub> | H <sub>s</sub> | S <sub>o</sub> | H <sub>o</sub> | O <sub>s</sub> | O <sub>w</sub> | S <sub>b</sub> | H <sub>b</sub> |
|--|---------|----------------|----------------|----------------|----------------|----------------|----------------|----------------|----------------|
| PORTA HIDE<br>bezprylgowe<br>(otwierane na zewnątrz)       | 70      | 718            | 2017           | 800            | 2070           | 703            | 2017           | 787            | 2059           |
|  | 80      | 818            |                | 900            |                | 803            |                | 887            |                |
|  | 90      | 918            |                | 1000           |                | 903            |                | 987            |                |
| PORTA HIDE<br>z odrotną przylgą<br>(otwierane do wewnątrz) | 70      | 718            | 2027           | 800            | 2080           | 703            | 2027           | 787            | 2069           |
|  | 80      | 818            |                | 900            |                | 803            |                | 887            |                |
|  | 90      | 918            |                | 1000           |                | 903            |                | 987            |                |

**TABELA 3 DRZWI WEWNĄTRZLOKALOWE Z OŚCIEŻNICAMI STALOWYMI**

| RODZAJ OŚCIEŻNICY  | ROZMIAR | S <sub>s</sub> | H <sub>s</sub> | D <sub>s</sub> | S <sub>o</sub> | H <sub>o</sub> | O <sub>s</sub> | O <sub>w</sub> | S <sub>b</sub> | H <sub>b</sub> | S <sub>z</sub> | H <sub>z</sub> | T <sub>sw</sub> |
|--|---------|----------------|----------------|----------------|----------------|----------------|----------------|----------------|----------------|----------------|----------------|----------------|-----------------|
| z ościeżnicą<br>Kątową MAŁĄ PLUS   | 60      | 644            | 2030           | 40             | 649            | 2043           | 596            | 2016           | 629            | 2033           | 706            | 2071           | ±10 /±5         |
|  | 70      | 744            |                |                | 749            |                | 696            |                | 729            |                | 806            |                |                 |
|  | 80*     | 844            |                |                | 849            |                | 796            |                | 829            |                | 906            |                |                 |
|  | 90*     | 944            |                |                | 949            |                | 896            |                | 929            |                | 1006           |                |                 |
|  | 100     | 1044           |                |                | 1049           |                | 996            |                | 1029           |                | 1106           |                |                 |
| z ościeżnicami:<br>Kątową DUŻĄ,<br>DUŻĄ BASIC<br>do ścian murowanych<br>i Kątową DUŻĄ SKŁADANĄ<br>ze stali nierdzewnej | 60      | 644            | 2030           | 40             | 675            | 2055           | 596            | 2016           | 656            | 2046           | 706            | 2071           | ±10 /±5         |
|  | 70      | 744            |                |                | 775            |                | 696            |                | 756            |                | 806            |                |                 |
|  | 80*     | 844            |                |                | 875            |                | 796            |                | 856            |                | 906            |                |                 |
|  | 90*     | 944            |                |                | 975            |                | 896            |                | 956            |                | 1006           |                |                 |
|  | 100     | 1044           |                |                | 1075           |                | 996            |                | 1056           |                | 1106           |                |                 |
| z ościeżnicą<br>Kątową DUŻĄ, DUŻĄ BASIC<br>do ścian<br>kartonowo-gipsowych   | 60      | 644            | 2030           | 40             | 685            | 2055           | 596            | 2016           | 680            | 2046           | 706            | 2071           | +10 /+5         |
|  | 70      | 744            |                |                | 785            |                | 696            |                | 780            |                | 806            |                |                 |
|  | 80*     | 844            |                |                | 885            |                | 796            |                | 880            |                | 906            |                |                 |
|  | 90*     | 944            |                |                | 985            |                | 896            |                | 980            |                | 1006           |                |                 |
|  | 100     | 1044           |                |                | 1085           |                | 996            |                | 1080           |                | 1106           |                |                 |
| z ościeżnicą<br>REGULOWANĄ,<br>REGULOWANĄ BASIC  | 60      | 644            | 2030           | 40             | 690            | 2063           | 596            | 2016           | 670            | 2053           | 716            | 2076           | -10 /-5         |
|  | 70      | 744            |                |                | 790            |                | 696            |                | 770            |                | 816            |                |                 |
|  | 80*     | 844            |                |                | 890            |                | 796            |                | 870            |                | 916            |                |                 |
|  | 90*     | 944            |                |                | 990            |                | 896            |                | 970            |                | 1016           |                |                 |
|  | 100     | 1044           |                |                | 1090           |                | 996            |                | 1070           |                | 1116           |                |                 |
| z ościeżnicą<br>REGULOWANĄ PS„na kant”   | 60      | 644            | 2030           | 40             | 700            | 2070           | 596            | 2016           | 679            | 2058           | 736            | 2086           | -10 /-5         |
|  | 70      | 744            |                |                | 800            |                | 696            |                | 779            |                | 836            |                |                 |
|  | 80*     | 844            |                |                | 900            |                | 796            |                | 879            |                | 936            |                |                 |
|  | 90*     | 944            |                |                | 1000           |                | 896            |                | 979            |                | 1036           |                |                 |
|  | 100     | 1044           |                |                | 1100           |                | 996            |                | 1079           |                | 1136           |                |                 |
| z ościeżnicą<br>Stalową PORTA SYSTEM   | 60      | 644            | 2030           | 40             | 675            | 2055           | 596            | 2016           | 646            | 2041           | 736            | 2086           | +10 /+5         |
|  | 70      | 744            |                |                | 775            |                | 696            |                | 746            |                | 836            |                |                 |
|  | 80*     | 844            |                |                | 875            |                | 796            |                | 846            |                | 936            |                |                 |
|  | 90*     | 944            |                |                | 975            |                | 896            |                | 946            |                | 1036           |                |                 |
|  | 100     | 1044           |                |                | 1075           |                | 996            |                | 1046           |                | 1136           |                |                 |
| Stalowa PORTA<br>SYSTEM ELEGANCE**   | 60      | 618            | 2017           | 40             | 676            | 2056           | 596            | 2016           | 646            | 2041           | 736            | 2086           | +10 /+5         |
|  | 70      | 718            |                |                | 776            |                | 696            |                | 746            |                | 836            |                |                 |
|  | 80      | 818            |                |                | 876            |                | 796            |                | 846            |                | 936            |                |                 |
|  | 90      | 918            |                |                | 976            |                | 896            |                | 946            |                | 1036           |                |                 |
|  | 100     | 1018           |                |                | 1076           |                | 996            |                | 1046           |                | 1136           |                |                 |
| Kątowna DUŻA Bezprylgowa<br>do ścian murowanych**  | 60      | 618            | 2017           | 40             | 676            | 2056           | 596            | 2016           | 656            | 2046           | 736            | 2086           | +10 /+5         |
|  | 70      | 718            |                |                | 776            |                | 696            |                | 756            |                | 836            |                |                 |
|  | 80      | 818            |                |                | 876            |                | 796            |                | 856            |                | 936            |                |                 |
|  | 90      | 918            |                |                | 976            |                | 896            |                | 956            |                | 1036           |                |                 |
|  | 100     | 1018           |                |                | 1076           |                | 996            |                | 1056           |                | 1136           |                |                 |
| Kątowna DUŻA Bezprylgowa<br>do ścian kartonowo-gip-<br>sowych**  | 60      | 618            | 2017           | 40             | 681            | 2056           | 596            | 2016           | 656            | 2046           | 736            | 2086           | +10 /+5         |
|  | 70      | 718            |                |                | 781            |                | 696            |                | 756            |                | 836            |                |                 |
|  | 80      | 818            |                |                | 881            |                | 796            |                | 856            |                | 936            |                |                 |
|  | 90      | 918            |                |                | 981            |                | 896            |                | 956            |                | 1036           |                |                 |
|  | 100     | 1018           |                |                | 1081           |                | 996            |                | 1056           |                | 1136           |                |                 |
| Stalowa Regulowana<br>Bezpeyrgowa**  | 60      | 618            | 2017           | 40             | 690            | 2063           | 596            | 2016           | 670            | 2053           | 736            | 2086           | -10 /-5         |
|  | 70      | 718            |                |                | 790            |                | 696            |                | 770            |                | 836            |                |                 |
|  | 80      | 818            |                |                | 890            |                | 796            |                | 870            |                | 936            |                |                 |
|  | 90      | 918            |                |                | 990            |                | 896            |                | 970            |                | 1036           |                |                 |
|  | 100     | 1018           |                |                | 1090           |                | 996            |                | 1070           |                | 1136           |                |                 |
| 110  | 1118    | 1190           | 1096           | 1170           | 1236           |                |                |                |                |                |                |                |                 |

\* UWAGA! Zamówienia w normie inwestycyjnej (światło przejścia 800, 900 mm) – dostępne jako standard – bez dopłaty (norma inwestycyjna

- do S<sub>s</sub> należy dodać 8 mm). Prosimy pamiętać również o doborze właściwego rozmiaru skrzydeł dedykowanych do kompletu.

UWAGA: w przypadku ościeżnic stalowych, dla podanych w tabelach wymiarów otworów w murze, może wystąpić konieczność punktowych, niewielkich podkuć krawędzi muru w miejscach wystających elementów wewnętrznych ościeżnic - patrz rys. str. 248.

\*\* W przypadku gdy puszką zawiasu nie mieści się w świetle muru należy wykonać podkucie.

# Tabele wymiarów drzwi

**TABELA 4 DRZWI TECHNICZNE**

| RODZAJ OŚCIEŻNICY   | ROZMIAR | S <sub>s</sub> | H <sub>s</sub> | D <sub>s</sub>                | S <sub>0</sub> | H <sub>0</sub> | O <sub>s</sub> | O <sub>w</sub> | S <sub>B</sub> | H <sub>B</sub> | S <sub>Z</sub> (6) | S <sub>Z</sub> (8) | H <sub>Z</sub>                          | T <sub>s/w</sub> |
|---|---------|----------------|----------------|-------------------------------|----------------|----------------|----------------|----------------|----------------|----------------|--------------------|--------------------|---|------------------|
| Rw=27 dB<br>z ościeżnicą PORTA SYSTEM   | 60      | 644            | 2030           | 40                            | 680            | 2060           | 602            | 2016           | 646            | 2038           | 746                | 786                | kątownik<br>(6) / (8)<br>2088 /<br>2108 | +20 / +10        |
|   | 70      | 744            |                |                               | 780            |                | 702            |                | 746            |                | 846                | 886                |   |                  |
|   | 80      | 844            |                |                               | 880            |                | 802            |                | 846            |                | 946                | 986                |   |                  |
|   | 90      | 944            |                |                               | 980            |                | 902            |                | 946            |                | 1046               | 1086               |   |                  |
|   | 100     | 1044           |                |                               | 1080           |                | 1002           |                | 1046           |                | 1146               | 1186               |   |                  |
| Rw=32 dB<br>ze wzmocnioną<br>ościeżnicą PORTA SYSTEM                              | 60      | 644            | 2030           | 44                            | 680            | 2060           | 602            | 2016           | 650            | 2040           | 746                | 786                | kątownik<br>(6) / (8)<br>2088 /<br>2108 | +20 / +10        |
|   | 70      | 744            |                |                               | 780            |                | 702            |                | 750            |                | 846                | 886                |   |                  |
|   | 80      | 844            |                |                               | 880            |                | 802            |                | 850            |                | 946                | 986                |   |                  |
|   | 90      | 952            |                |                               | 988            |                | 910            |                | 958            |                | 1054               | 1094               |   |                  |
|   | 100     | 1044           |                |                               | 1080           |                | 1002           |                | 1050           |                | 1146               | 1186               |   |                  |
| PORTA SILENCE<br>Rw=37 dB<br>przyłgowa regulowana                                 | 80      | 844            | 2030           | 49 / 50                       | 880            | 2060           | 802            | 2016           | 850            | 2040           | 946                | 986                | 2088 /<br>2108                          | +20 / +10        |
|   | 90      | 968            |                |                               | 1004           |                | 926            |                | 974            |                | 1070               | 1110               |   |                  |
|   | 100     | 1044           |                |                               | 1080           |                | 1002           |                | 1050           |                | 1146               | 1186               |   |                  |
| PORTA SILENCE Rw=37 dB<br>beprzyłgowa regulowana                                  | 80      | 818            | 2017           | 49 / 50                       | 880            | 2060           | 801            | 2016           | 849            | 2040           | -                  | 985                | - / 2108                                | +20 / +10        |
|   | 90      | 968            |                |                               | 1030           |                | 951            |                | 999            |                | -                  | 1135               |   |                  |
|   | 100     | 1018           |                |                               | 1080           |                | 1001           |                | 1049           |                | -                  | 1185               |   |                  |
| PORTA SILENCE Rw=37 dB<br>przyłgowa stała   | 80      | 844            | 2030           | 49 / 50                       | 950            | 2090           | 802            | 2017           | 922            | 2077           | 1024               | 1064               | 2128 /<br>2148                          | ±10 / ±5         |
|   | 90      | 968            |                |                               | 1074           |                | 926            |                | 1046           |                | 1148               | 1188               |   |                  |
|   | 100     | 1044           |                |                               | 1150           |                | 1002           |                | 1122           |                | 1224               | 1264               |   |                  |
| PORTA SILENCE Rw=37 dB<br>beprzyłgowa stała                                       | 80      | 818            | 2017           | 49 / 50                       | 950            | 2090           | 801            | 2017           | 921            | 2077           | -                  | 1063               | - / 2148                                | ±10 / ±5         |
|   | 90      | 968            |                |                               | 1100           |                | 951            |                | 1071           |                | -                  | 1213               |   |                  |
|   | 100     | 1018           |                |                               | 1150           |                | 1001           |                | 1121           |                | -                  | 1263               |   |                  |
| PORTA SILENCE Rw=37dB<br>przyłgowe z ościeżnicą<br>stalową *                      | 80      | 844            | 2030           | 49 / 50                       | 876            | 2055           | 796            | 2013           | 856            | 2043           | 906                | -                  | 2068                                    | ±10 / ±5         |
|   | 90      | 968            |                |                               | 1000           |                | 920            |                | 980            |                | 1030               | -                  |   |                  |
|   | 100     | 1044           |                |                               | 1076           |                | 996            |                | 1056           |                | 1106               | -                  |   |                  |
| PORTA SILENCE Rw=37dB<br>beprzyłgowe z ościeżnicą<br>stalową *                    | 80      | 818            | 2017           | 49 / 50                       | 875            | 2055           | 795            | 2013           | 855            | 2043           | 905                | -                  | 2068                                    | +10 / +5         |
|   | 90      | 968            |                |                               | 1026           |                | 945            |                | 1005           |                | 1055               | -                  |   |                  |
|   | 100     | 1018           |                |                               | 1075           |                | 995            |                | 1055           |                | 1105               | -                  |   |                  |
| Rw=42 dB ze wzmocnioną<br>ościeżnicą PORTA SYSTEM                                 | 80      | 868            | 2047           | 68 / 69                       | 915            | 2080           | 802            | 2020           | 872            | 2056           | 968                | 1008               | kątownik<br>(6) / (8)<br>2104 /<br>2124 | +20 / +10        |
|   | 90      | 968            |                |                               | 1015           |                | 902            |                | 972            |                | 1068               | 1108               |   |                  |
|   | 100     | 1068           |                |                               | 1115           |                | 1002           |                | 1072           |                | 1168               | 1208               |   |                  |
| Rw=42 dB ze wzmocnioną<br>ościeżnicą MDF  | 80      | 868            | 2047           | 68 / 69                       | 975            | 2105           | 802            | 2021           | 946            | 2093           | 1048               | 1088               | kątownik<br>(6) / (8)<br>2144 /<br>2164 | ±10 / ±5         |
|   | 90      | 968            |                |                               | 1075           |                | 902            |                | 1046           |                | 1148               | 1188               |   |                  |
|   | 100     | 1068           |                |                               | 1175           |                | 1002           |                | 1146           |                | 1248               | 1288               |   |                  |
| Rw=42 dB<br>z ościeżnicą stalową *  | 80      | 888            | 2047           | 68 / 69                       | 890            | 2055           | 810            | 2015           | 870            | 2045           | 950                | -                  | 2085                                    | ±10 / ±5         |
|   | 90      | 988            |                |                               | 990            |                | 910            |                | 970            |                | 1050               | -                  |   |                  |
|   | 100     | 1088           |                |                               | 1090           |                | 1010           |                | 1070           |                | 1150               | -                  |   |                  |
| EI 30 z ościeżnicą MDF  | 60      | 644            | 2030           | 44 / 45                       | 750            | 2090           | 602            | 2014           | 722            | 2077           | 824                | 864                | kątownik<br>(6) / (8)<br>2128 /<br>2148 | ±10 / ±5         |
|   | 70      | 744            |                |                               | 850            |                | 702            |                | 822            |                | 924                | 964                |   |                  |
|   | 80      | 844            |                |                               | 950            |                | 802            |                | 922            |                | 1024               | 1064               |   |                  |
|   | 90      | 952            |                |                               | 1060           |                | 910            |                | 1030           |                | 1132               | 1172               |   |                  |
|   | 100     | 1044           |                |                               | 1150           |                | 1002           |                | 1122           |                | 1224               | 1264               |   |                  |
| EI 30,<br>Rw=27 dB,<br>Rw=32 dB<br>z ościeżnicą stalową *                         | 60      | 644            | 2030           | 44 / 45<br>40 / 41<br>44 / 45 | 675            | 2055           | 596            | 2013           | 656            | 2043           | 706                | -                  | 2068                                    | ±10 / ±5         |
|   | 70      | 744            |                |                               | 775            |                | 696            |                | 756            |                | 806                | -                  |   |                  |
|   | 80      | 844            |                |                               | 875            |                | 796            |                | 856            |                | 906                | -                  |   |                  |
|   | 90      | 952            |                |                               | 985            |                | 904            |                | 964            |                | 1014               | -                  |   |                  |
|   | 100     | 1044           |                |                               | 1075           |                | 996            |                | 1056           |                | 1106               | -                  |   |                  |
| Rw=27 dB,<br>Rw=32 dB<br>z ościeżnicą stalową<br>do ścian kartonowo-<br>gipsowych | 60      | 644            | 2030           | 40 / 41<br>44 / 45            | 685            | 2058           | 596            | 2013           | 680            | 2058           | 706                | -                  | 2068                                    | +10 / +5         |
|   | 70      | 744            |                |                               | 785            |                | 696            |                | 780            |                | 806                | -                  |   |                  |
|   | 80      | 844            |                |                               | 885            |                | 796            |                | 880            |                | 906                | -                  |   |                  |
|   | 90      | 952            |                |                               | 993            |                | 904            |                | 988            |                | 1014               | -                  |   |                  |
|   | 100     | 1044           |                |                               | 1085           |                | 996            |                | 1080           |                | 1106               | -                  |   |                  |
| EI 60<br>z ościeżnicą drewnianą   | 60      | 668            | 2030           | 60 / 61                       | 775            | 2090           | 628            | 2017           | 747            | 2077           | 858                | -                  | 2133                                    | ±10 / ±5         |
|   | 70      | 768            |                |                               | 875            |                | 728            |                | 847            |                | 958                | -                  |   |                  |
|   | 80      | 868            |                |                               | 975            |                | 828            |                | 947            |                | 1058               | -                  |   |                  |
|   | 90      | 968            |                |                               | 1075           |                | 928            |                | 1047           |                | 1158               | -                  |   |                  |
| EI 60<br>z ościeżnicą stalową *   | 60      | 668            | 2030           | 60 / 61                       | 700            | 2055           | 618            | 2011           | 678            | 2041           | 732                | -                  | 2068                                    | ±10 / ±5         |
|   | 70      | 768            |                |                               | 800            |                | 718            |                | 778            |                | 832                | -                  |   |                  |
|   | 80      | 868            |                |                               | 900            |                | 818            |                | 878            |                | 932                | -                  |   |                  |
|   | 90      | 968            |                |                               | 1000           |                | 918            |                | 978            |                | 1032               | -                  |   |                  |

# Tabele wymiarów drzwi

**TABELA 4 DRZWI TECHNICZNE c.d.**

| RODZAJ OŚCIEŻNICY   | ROZMIAR | S <sub>s</sub> | H <sub>s</sub> | D <sub>s</sub> | S <sub>o</sub> | H <sub>o</sub>                 | O <sub>s</sub> | O <sub>w</sub> | S <sub>B</sub> | H <sub>B</sub> | S <sub>Z</sub> (6) | S <sub>Z</sub> (8) | H <sub>Z</sub>                 | T <sub>s/w</sub> |
|---|---------|----------------|----------------|----------------|----------------|--------------------------------|----------------|----------------|----------------|----------------|--------------------|--------------------|--------------------------------|------------------|
| EI 30 PLUS, EI 60 PLUS  | 60      | 720            | 2040           | 62             | 745            | 2065                           | 660            | 2023           | 730            | 2057           | 780                | -                  | 2083                           | ±10/±5           |
|   | 70      | 820            |                |                | 845            |                                | 760            |                | 830            |                | 880                | -                  |                                |                  |
|   | 80      | 920            |                |                | 945            |                                | 860            |                | 930            |                | 980                | -                  |                                |                  |
|   | 90      | 1020           |                |                | 1045           |                                | 960            |                | 1030           |                | 1080               | -                  |                                |                  |
|   | 100     | 1120           |                |                | 1145           |                                | 1060           |                | 1130           |                | 1180               | -                  |                                |                  |
| EI 30 PLUS, EI 60 PLUS podwójne   | 90+30** | 1423           | 2040           | 62             | 1445           | 2065                           | 1363           | 2023           | 1431           | 2057           | 1483               | -                  | 2083                           | ±10/±5           |
|   | 90+40** | 1523           |                |                | 1545           |                                | 1463           |                | 1531           |                | 1583               | -                  |                                |                  |
|   | 90+50** | 1623           |                |                | 1645           |                                | 1563           |                | 1631           |                | 1683               | -                  |                                |                  |
|   | 90+60   | 1723           |                |                | 1745           |                                | 1663           |                | 1731           |                | 1783               | -                  |                                |                  |
|   | 90+70   | 1823           |                |                | 1845           |                                | 1763           |                | 1831           |                | 1883               | -                  |                                |                  |
|   | 90+80   | 1923           |                |                | 1945           |                                | 1863           |                | 1931           |                | 1983               | -                  |                                |                  |
| 90+90   | 2023    | 2045           | 1963           | 2031           | 2083           | -                              |                |                |                |                |                    |                    |                                |                  |
| ENDURO  | 60      | 644            | 2030           | 40             | 675            | 2055                           | 596            | 2016           | 656            | 2046           | 706                | -                  | 2071                           | ±10/±5           |
|   | 70      | 744            |                |                | 775            |                                | 696            |                | 756            |                | 806                | -                  |                                |                  |
|   | 80      | 844            |                |                | 875            |                                | 796            |                | 856            |                | 906                | -                  |                                |                  |
|   | 90      | 952            |                |                | 983            |                                | 904            |                | 964            |                | 1014               | -                  |                                |                  |
|   | 100     | 1044           |                |                | 1075           |                                | 996            |                | 1056           |                | 1106               | -                  |                                |                  |
| ENDURO z ościeżnicą wahadłową   | 60      | 618            | 2017           | 40             | 750            | 2085                           | 638            | 2030           | 728            | 2075           | 728                | -                  | 2075                           | ±10/±5           |
|   | 70      | 718            |                |                | 850            |                                | 738            |                | 828            |                | 828                | -                  |                                |                  |
|   | 80      | 818            |                |                | 950            |                                | 838            |                | 928            |                | 928                | -                  |                                |                  |
|   | 90      | 918            |                |                | 1050           |                                | 938            |                | 1028           |                | 1028               | -                  |                                |                  |
| 4 klasa mechaniczna z ościeżnicą Kątową DUŻĄ do ścian murowanych          | 70      | 752            | 2030           | 40             | 783            | 2055                           | 704            | 2016           | 764            | 2046           | 814                | -                  | 2071                           | ±10/±5           |
|   | 80      | 852            |                |                | 883            |                                | 804            |                | 864            |                | 914                | -                  |                                |                  |
|   | 90      | 952            |                |                | 983            |                                | 904            |                | 964            |                | 1014               | -                  |                                |                  |
|   | 100     | 1052           |                |                | 1083           |                                | 1004           |                | 1064           |                | 1114               | -                  |                                |                  |
| 4 klasa mechaniczna z ościeżnicą Kątową DUŻĄ do ścian kartonowo-gipsowych | 70      | 752            | 2030           | 40             | 793            | 2055                           | 704            | 2016           | 788            | 2046           | 814                | -                  | 2071                           | ±10/±5           |
|   | 80      | 852            |                |                | 893            |                                | 804            |                | 888            |                | 914                | -                  |                                |                  |
|   | 90      | 952            |                |                | 993            |                                | 904            |                | 988            |                | 1014               | -                  |                                |                  |
|   | 100     | 1052           |                |                | 1093           |                                | 1004           |                | 1088           |                | 1114               | -                  |                                |                  |
| 4 klasa mechaniczna z ościeżnicą stalową REGULOWANĄ                       | 70      | 752            | 2030           | 40             | 798            | 2063                           | 704            | 2016           | 778            | 2053           | 824                | -                  | 2076                           | ±10/±5           |
|   | 80      | 852            |                |                | 898            |                                | 804            |                | 878            |                | 924                | -                  |                                |                  |
|   | 90      | 952            |                |                | 998            |                                | 904            |                | 978            |                | 1024               | -                  |                                |                  |
|   | 100     | 1052           |                |                | 1098           |                                | 1004           |                | 1078           |                | 1124               | -                  |                                |                  |
| 4 klasa mechaniczna z ościeżnicą stalową PORTA SYSTEM                     | 70      | 752            | 2030           | 40             | 784            | 2056                           | 704            | 2016           | 754            | 2041           | 844                | -                  | 2086                           | ±10/±5           |
|   | 80      | 852            |                |                | 884            |                                | 804            |                | 854            |                | 944                | -                  |                                |                  |
|   | 90      | 952            |                |                | 984            |                                | 904            |                | 954            |                | 1044               | -                  |                                |                  |
|   | 100     | 1052           |                |                | 1084           |                                | 1004           |                | 1054           |                | 1144               | -                  |                                |                  |
| Uniwersalne drzwi do pomieszczeń gospodarczych                            | 70      | 715            | 2017           | 40***          | 760            | 2050                           | 700            | 2018           | 739            | 2038           | 796                | -                  | 2066                           | ±10/±5           |
|   | 80      | 815            |                |                | 860            |                                | 800            |                | 839            |                | 896                | -                  |                                |                  |
|   | 90      | 915            |                |                | 960            |                                | 900            |                | 939            |                | 996                | -                  |                                |                  |
| Steel BASIC i Steel BASIC PLUS z ościeżnicą Kątową MAŁĄ PLUS PORTA SYSTEM | 80      | 852            | 2030           | 40             | 857            | 2043 - Basic 2047 - Basic PLUS | 804            | 2016           | 837            | 2033           | 914                | -                  | 2071 - Basic 2075 - Basic PLUS | ±10/±5           |
|   | 90      | 952            |                |                | 957            |                                | 904            |                | 937            |                | 1014               | -                  |                                |                  |
|   | 100     | 1052           |                |                | 1057           |                                | 1004           |                | 1037           |                | 1114               | -                  |                                |                  |
| INNOVO 37 dB z ościeżnicą PORTA SYSTEM                                    | 60      | 644            | 2030           | 44             | 680            | 2060                           | 602            | 2016           | 650            | 2040           | 746                | 786                | kątownik (6) / (8) 2088 / 2108 | +20/ +10         |
|   | 70      | 744            |                |                | 780            |                                | 702            |                | 750            |                | 846                | 886                |                                |                  |
|   | 80      | 844            |                |                | 880            |                                | 802            |                | 850            |                | 946                | 986                |                                |                  |
|   | 90      | 968            |                |                | 1005           |                                | 926            |                | 974            |                | 1070               | 1110               |                                |                  |
|   | 100     | 1044           |                |                | 1080           |                                | 1002           |                | 1050           |                | 1146               | 1186               |                                |                  |
| INNOVO 37 dB z ościeżnicą stalową   | 60      | 644            | 2030           | 44             | 675            | 2055                           | 596            | 2013           | 656            | 2043           | 706                | -                  | 2068                           | +10/ +5          |
|   | 70      | 744            |                |                | 775            |                                | 696            |                | 756            |                | 806                | -                  |                                |                  |
|   | 80      | 844            |                |                | 875            |                                | 796            |                | 856            |                | 906                | -                  |                                |                  |
|   | 90      | 968            |                |                | 1000           |                                | 920            |                | 980            |                | 1030               | -                  |                                |                  |
|   | 100     | 1044           |                |                | 1075           |                                | 996            |                | 1056           |                | 1106               | -                  |                                |                  |
| INNOVO 42 dB z ościeżnicą MDF   | 80      | 888            | 2047           | 62             | 990            | 2105                           | 822            | 2021           | 966            | 2093           | 1068               | 1108               | kątownik (6) / (8) 2144 / 2164 | ±10/±5           |
|   | 90      | 988            |                |                | 1090           |                                | 922            |                | 1066           |                | 1168               | 1208               |                                |                  |
|   | 100     | 1088           |                |                | 1190           |                                | 1022           |                | 1166           |                | 1268               | 1308               |                                |                  |
| INNOVO 42 dB z ościeżnicą PORTA SYSTEM                                    | 80      | 888            | 2047           | 62             | 925            | 2075                           | 822            | 2020           | 894            | 2056           | 990                | 1030               | kątownik (6) / (8) 2104 / 2124 | +20/ +10         |
|   | 90      | 988            |                |                | 1025           |                                | 922            |                | 994            |                | 1090               | 1130               |                                |                  |
|   | 100     | 1088           |                |                | 1125           |                                | 1022           |                | 1094           |                | 1190               | 1230               |                                |                  |
| INNOVO 42 dB z ościeżnicą stalową   | 80      | 888            | 2047           | 62             | 890            | 2055                           | 810            | 2015           | 870            | 2045           | 950                | -                  | 2085                           | ±10/±5           |
|   | 90      | 988            |                |                | 990            |                                | 910            |                | 970            |                | 1050               | -                  |                                |                  |
|   | 100     | 1088           |                |                | 1090           |                                | 1010           |                | 1070           |                | 1150               | -                  |                                |                  |

\* Stosując ościeżnicę PROJEKT (BIS i Premium) należy powiększyć otwór w murze S<sub>o</sub> o 30 mm oraz wysokość H<sub>o</sub> o 15 mm (tolerancja wyników ±10 mm / ±5 mm).

Pozostałe wymiary charakterystyczne profilu PROJEKT, patrz rysunek na stronie 214.

\*\* Skrzydło bierne wyłącznie pełne (bez przeszklenia)

\*\*\* Grubość skrzydła mierzona na krawędziach pionowych (skrzydło bez wypełnienia, otwarte od strony zamykania).

UWAGA: w przypadku ościeżnic stalowych, dla podanych w tabelach wymiarów otworów w murze, może wystąpić konieczność punktowych, niewielkich podkuć krawędzi muru w miejscach wystających elementów wewnętrznych ościeżnic - patrz rys. str. 248.

# Tabele wymiarów drzwi

**TABELA 5 DRZWI WEWNĘTRZNE WEJŚCIOWE**

| RODZAJ OŚCIEŻNICY                                      | ROZMIAR | S <sub>s</sub> | H <sub>s</sub> | D <sub>s</sub> | S <sub>0</sub> | H <sub>0</sub> | O <sub>s</sub> | O <sub>w</sub> | S <sub>B</sub> | H <sub>B</sub> | S <sub>Z</sub> (6) | S <sub>Z</sub> (8) | H <sub>Z</sub> | T <sub>s/w</sub> |
|--|---------|----------------|----------------|----------------|----------------|----------------|----------------|----------------|----------------|----------------|--------------------|--------------------|----------------|------------------|
| AGAT, OPAL,<br>GRANIT kl. C<br>z ościeżnicą stalową**  | 80      | 844            | 2030*          | 40 / 41        | 876            | 2056           | 796            | 2016***        | 856            | 2046           | 906                | –                  | 2071           | ±10 / ±5         |
|  | 90      | 952            |                | 44 / 45        | 986            |                | 904            |                | 964            |                | 1014               | –                  |                |                  |
|  | 100     | 1044           |                | 48 / 49        | 1076           |                | 996            |                | 1056           |                | 1106               | –                  |                |                  |
| EXTREME RC2,<br>EXTREME RC 3<br>z ościeżnicą stalową** | 80      | 844            | 2032           | 50             | 876            | 2056           | 796            | 2016***        | 856            | 2046           | 906                | –                  | 2071           | ±10 / ±5         |
|  | 90      | 968            |                |                | 1000           |                | 920            |                | 980            |                | 1030               | –                  |                |                  |
|  | 100     | 1044           |                |                | 1076           |                | 996            |                | 1056           |                | 1106               | –                  |                |                  |
| EXTREME RC 3<br>z ościeżnicą PS                        | 80      | 844            | 2032           | 50             | 880            | 2060           | 802            | 2018***        | 850            | 2042           | –                  | 986                | 2110           | +20 / +10        |
|  | 90      | 968            |                |                | 1005           |                | 926            |                | 974            |                | –                  | 1110               |                |                  |
|  | 100     | 1044           |                |                | 1080           |                | 1002           |                | 1050           |                | –                  | 1186               |                |                  |
| EXTREME RC 4<br>z ościeżnicą stalową**                 | 80      | 844            | 2032           | 54             | 880            | 2060           | 798            | 2016***        | 858            | 2046           | 908                | –                  | 2071           | ±10 / ±5         |
|  | 90      | 968            |                |                | 1005           |                | 922            |                | 982            |                | 1032               | –                  |                |                  |
|  | 100     | 1044           |                |                | 1080           |                | 998            |                | 1058           |                | 1108               | –                  |                |                  |
| Steel SECURE   | 80      | 868            | 2040           | 54             | 900            | 2065           | 820            | 2025           | 880            | 2055           | 930                | –                  | 2080           | ±10 / ±5         |
|  | 90      | 968            |                |                | 1000           |                | 920            |                | 980            |                | 1030               | –                  |                |                  |
|  | 100     | 1068           |                |                | 1100           |                | 1020           |                | 1080           |                | 1130               | –                  |                |                  |

\* dla GRANITa kl. C H<sub>s</sub>=2032\*\* Stosując ościeżnicę PROJEKT (BIS i Premium) należy powiększyć otwór w murze S<sub>0</sub> o 30 mm oraz wysokość H<sub>0</sub> o 15 mm (tolerancja wyników ±10 mm / ±5 mm).

Pozostałe wymiary charakterystyczne profilu PROJEKT, patrz rysunek na stronie 214.

\*\*\* Zastosowanie progu stalowego zmniejszy podany wymiar o 16 mm.

UWAGA: w przypadku ościeżnic stalowych, dla podanych w tabelach wymiarów otworów w murze, może wystąpić konieczność punktowych, niewielkich podkuć krawędzi muru w miejscach wystających elementów wewnętrznych ościeżnic - patrz rys. str. 248.

**TABELA 6 SYSTEMY PRZESUWNE**

|                           | ROZMIAR | S <sub>s</sub> | H <sub>s</sub> | D <sub>s</sub> | S <sub>0</sub> (6)/(8) | H <sub>0</sub> | O <sub>s</sub> (6)/(8) | O <sub>w</sub> | H <sub>Z</sub> | M <sub>s</sub> (6)/(8) | M <sub>G</sub> | B <sub>G</sub> | T <sub>siw</sub> |
|---------------------------|---------|----------------|----------------|----------------|------------------------|----------------|------------------------|----------------|----------------|------------------------|----------------|----------------|------------------|
| System przesuwny<br>PORTA | 60      | 644            | 2030           | 40             | 680/-                  | 2060           | 602/-                  | 2016           | 2119           | 1413                   | 103            | 60             | +20 / +10        |
|                           | 70      | 744            |                |                | 780/-                  |                | 702/-                  |                |                | 1613                   |                |                |                  |
|                           | 80      | 844            |                |                | 880/-                  |                | 802/-                  |                |                | 1813                   |                |                |                  |
|                           | 90      | 944            |                |                | 980/-                  |                | 902/-                  |                |                | 2013                   |                |                |                  |
|                           | 100     | 1044           |                |                | 1080/-                 |                | 1002/-                 |                |                | 2213                   |                |                |                  |
| System przesuwny<br>ALU   | 60      | 744            | 2030           | 40             | 680/640                | 2060           | 602/560                | 2016           | 2114           | 1448                   | 68             | –              | +20 / +10        |
|                           | 70      | 844            |                |                | 780/740                |                | 702/660                |                |                | 1648                   |                |                |                  |
|                           | 80      | 944            |                |                | 880/840                |                | 802/760                |                |                | 1848                   |                |                |                  |
|                           | 90      | 1044           |                |                | 980/940                |                | 902/860                |                |                | 2048                   |                |                |                  |
|                           | 110     | 2 x 644        |                |                | 1220/1180              |                | 1145/1104              |                |                | 2452                   |                |                |                  |
|                           | 130     | 2 x 744        |                |                | 1420/1380              |                | 1345/1304              |                |                | 2852                   |                |                |                  |
|                           | 150     | 2 x 844        |                |                | 1620/1580              |                | 1545/1504              |                |                | 3252                   |                |                |                  |
|                           | 170     | 2 x 944        |                |                | 1820/1780              |                | 1745/1704              |                |                | 3652                   |                |                |                  |

|   | ROZMIAR | S <sub>s</sub> | H <sub>s</sub> | S <sub>0</sub> * | H <sub>0</sub> * | O <sub>s</sub> | O <sub>w</sub> | S <sub>B</sub> | H <sub>B</sub> | S <sub>Z</sub> (6) | S <sub>Z</sub> (8) | H <sub>Z</sub> (6)/(8) | S <sub>C</sub> | H <sub>C</sub> | T <sub>siw</sub> |
|---|---------|----------------|----------------|------------------|------------------|----------------|----------------|----------------|----------------|--------------------|--------------------|------------------------|----------------|----------------|------------------|
| System przesuwny<br>KOMPAKT<br>– pojedynczy | 60      | 644            | 2030           | 660              | 2065             | 600            | 2018           | 654            | 2040           | 744                | 784                | 2090 /<br>2110         | 1355           | 2130           | +5 / +10         |
|   | 70      | 744            |                | 760              |                  | 700            |                | 844            |                | 884                | 1555               |                        |                |                |                  |
|   | 80      | 844            |                | 860              |                  | 800            |                | 944            |                | 984                | 1755               |                        |                |                |                  |
|   | 90      | 944            |                | 960              |                  | 900            |                | 1044           |                | 1084               | 1955               |                        |                |                |                  |
|   | 100     | 1044           |                | 1060             |                  | 1000           |                | 1144           |                | 1184               | 2155               |                        |                |                |                  |
| System przesuwny<br>KOMPAKT<br>– podwójny   | 2 x 60  | 644            | 2030           | 1265             | 2065             | 1214           | 2018           | 1258           | 2040           | 1358               | 1398               | 2090 /<br>2110         | 2610           | 2130           | +5 / +10         |
|   | 2 x 70  | 744            |                | 1465             |                  | 1414           |                | 1458           |                | 1558               | 1598               |                        | 3010           |                |                  |
|   | 2 x 80  | 844            |                | 1665             |                  | 1614           |                | 1658           |                | 1758               | 1798               |                        | 3410           |                |                  |
|   | 2 x 90  | 944            |                | 1865             |                  | 1814           |                | 1858           |                | 1958               | 1998               |                        | 3810           |                |                  |
|   | 2 x 100 | 1044           |                | 2065             |                  | 2014           |                | 2058           |                | 2158               | 2198               |                        | 4210           |                |                  |

\* Dla Systemu przesuwego KOMPAKT wymiary S<sub>0</sub> i H<sub>0</sub> oznaczają wymiar otworu w kasie stalowej do osadzenia ościeżnicy drewnopodobnej.

|                           | ROZMIAR | S <sub>s</sub> | H <sub>s</sub> | D <sub>s</sub> | H <sub>0</sub> | O <sub>s</sub> | O <sub>w</sub> | S <sub>B</sub> | H <sub>B</sub> | S <sub>Z</sub> | H <sub>Z</sub> | S <sub>C</sub> | H <sub>C</sub> | T <sub>siw</sub> |
|---------------------------|---------|----------------|----------------|----------------|----------------|----------------|----------------|----------------|----------------|----------------|----------------|----------------|----------------|------------------|
| System<br>bezościeżnicowy | 70      | 744            | 2030           | 40             | 2110           | 726            | 2036           | 823            | 2067           | 1560           | 2101           | 1580           | 2110           | +10 / +10        |
|                           | 80      | 844            |                |                |                | 826            |                | 923            |                | 1760           |                | 1780           |                |                  |
|                           | 90      | 944            |                |                |                | 926            |                | 1023           |                | 1960           |                | 1980           |                |                  |

# Tabele wymiarów drzwi

|  | ROZMIAR | S <sub>51</sub> | S <sub>52</sub> | H <sub>5</sub> | D <sub>5</sub> | S <sub>0</sub> | H <sub>0</sub> | M <sub>5</sub> | T <sub>S/W</sub> |
|--|---------|-----------------|-----------------|----------------|----------------|----------------|----------------|----------------|------------------|
| System przesuwny<br>Porta BLACK podwójny | 70+70   | 744             | 744             | 2090           | 40             | 1425           | 2060           | 4000           | ±10/±5           |
|  | 80+70   | 844             | 744             |                |                | 1525           |                |                |                  |
|  | 80+80   | 844             | 844             |                |                | 1625           |                |                |                  |
|  | 90+70   | 944             | 744             |                |                | 1625           |                |                |                  |
|  | 90+80   | 944             | 844             |                |                | 1725           |                |                |                  |
|  | 90+90   | 944             | 944             |                |                | 1825           |                |                |                  |
|  | 100+70  | 1044            | 744             |                |                | 1725           |                |                |                  |
|  | 100+80  | 1044            | 844             |                |                | 1825           |                |                |                  |
|  | 100+90  | 1044            | 944             |                |                | 1925           |                |                |                  |
| 100+100                                  | 1044    | 1044            | 2025            |                |                |                |                |                |                  |

|                         | ROZMIAR | S <sub>5</sub> | H <sub>5</sub> | D <sub>5</sub> | S <sub>0</sub> | H <sub>0</sub> | M <sub>5</sub> | T <sub>S/W</sub> |
|-------------------------|---------|----------------|----------------|----------------|----------------|----------------|----------------|------------------|
| System przesuwny BLACK* | 70      | 744            | 2090           | 40             | 680            | 2060           | 2000           | ±10/±5           |
|                         | 80      | 844            |                |                | 780            |                |                |                  |
|                         | 90      | 944            |                |                | 880            |                |                |                  |
|                         | 100     | 1044           |                |                | 980            |                |                |                  |
| System przesuwny SLIDE  | 70      | 744            | 2200           | 40             | 680            | 2060           | 2010           | ±10/±5           |
|                         | 80      | 844            |                |                | 780            |                |                |                  |
|                         | 90      | 944            |                |                | 880            |                |                |                  |
|                         | 100     | 1044           |                |                | 980            |                |                |                  |
| System przesuwny EFEKT  | 90      | 944            | 2230           | 40             | 680            | 2060           | 1665           | ±10/±5           |
|                         | 100     | 1044           |                |                | 780            |                | 1865           |                  |
|                         | 110     | 1144           |                |                | 880            |                | 2065           |                  |

\* W przypadku zastosowania innego skrzydła niż PORTA BLACK, należy zmniejszyć wysokość otworu w murze o 60 mm.

**TABELA 7 DRZWI PORTA GLASS**

| RODZAJ OŚCIEŻNICY                           | ROZMIAR | S <sub>5</sub> | H <sub>5</sub> | D <sub>5</sub> | S <sub>0</sub> | H <sub>0</sub> | O <sub>5</sub> | O <sub>w</sub> | S <sub>B</sub> | H <sub>B</sub> | S <sub>Z(6)</sub> | S <sub>Z(8)</sub> | H <sub>Z</sub>                         | T <sub>S/W</sub> |
|---|---------|----------------|----------------|----------------|----------------|----------------|----------------|----------------|----------------|----------------|-------------------|-------------------|--|------------------|
| PORTA SYSTEM                                | 60      | 618            | 2016           | 8              | 680            | 2060           | 602            | 2016           | 646            | 2038           | 746               | 786               | kątownik<br>(6) / (8)<br>2088/<br>2108 | +20/+10          |
|   | 70      | 718            |                |                | 780            |                | 702            |                | 746            |                | 846               | 886               |  |                  |
|   | 80      | 818            |                |                | 880            |                | 802            |                | 846            |                | 946               | 986               |  |                  |
|   | 90      | 918            |                |                | 980            |                | 902            |                | 946            |                | 1046              | 1086              |  |                  |
| Stalowa Kątowa<br>DUŻA (ściana<br>muruwana) | 60      | 618            | 2016           | 8              | 675            | 2055           | 596            | 2016           | 656            | 2046           | 706               | -                 | 2071                                   | ±10/±5           |
|   | 70      | 718            |                |                | 775            |                | 696            |                | 756            |                | 806               | -                 |  |                  |
|   | 80      | 818            |                |                | 875            |                | 796            |                | 856            |                | 906               | -                 |  |                  |
|   | 90      | 918            |                |                | 975            |                | 896            |                | 956            |                | 1006              | -                 |  |                  |
| Stalowa Kątowa<br>DUŻA (ściana GK)          | 60      | 618            | 2016           | 8              | 685            | 2055           | 596            | 2016           | 680            | 2046           | 706               | -                 | 2071                                   | ±10/±5           |
|   | 70      | 718            |                |                | 785            |                | 696            |                | 780            |                | 806               | -                 |  |                  |
|   | 80      | 818            |                |                | 885            |                | 796            |                | 880            |                | 906               | -                 |  |                  |
|   | 90      | 918            |                |                | 985            |                | 896            |                | 980            |                | 1006              | -                 |  |                  |
| Stalowa<br>REGULOWANA PS<br>„na kant”       | 60      | 618            | 2016           | 8              | 700            | 2070           | 596            | 2016           | 679            | 2058           | 736               | -                 | 2086                                   | ±10/±5           |
|   | 70      | 718            |                |                | 800            |                | 696            |                | 779            |                | 836               | -                 |  |                  |
|   | 80      | 818            |                |                | 900            |                | 796            |                | 879            |                | 936               | -                 |  |                  |
|   | 90      | 918            |                |                | 1000           |                | 896            |                | 979            |                | 1036              | -                 |  |                  |
| Stalowa Porta SYSTEM                        | 60      | 618            | 2016           | 8              | 675            | 2055           | 596            | 2016           | 646            | 2041           | 736               | -                 | 2086                                   | ±10/±5           |
|   | 70      | 718            |                |                | 775            |                | 696            |                | 746            |                | 836               | -                 |  |                  |
|   | 80      | 818            |                |                | 875            |                | 796            |                | 846            |                | 936               | -                 |  |                  |
|   | 90      | 918            |                |                | 975            |                | 896            |                | 946            |                | 1036              | -                 |  |                  |

**TABELA 10 DRZWI PORTA LOFT STALOWE**

|                    | ROZMIAR | S <sub>0</sub> | H <sub>0</sub> | S <sub>Z/S<sub>B</sub></sub> | H <sub>Z/H<sub>B</sub></sub> |
|--------------------|---------|----------------|----------------|------------------------------|------------------------------|
| PORTA LOFT Stalowe | 80      | 874            | 2053           | 864                          | 2048                         |
|                    | 90      | 974            |                | 964                          |                              |

# Tabele wymiarów drzwi

**TABELA 8 DRZWI WEWNĄTRZLOKALOWE Z OŚCIEŻNICAMI DREWNIANYMI - WYSOKOŚĆ „220”**

| RODZAJ OŚCIEŻNICY   | ROZMIAR | S <sub>S</sub> | H <sub>S</sub> | D <sub>S</sub> | S <sub>0</sub> | H <sub>0</sub> | O <sub>S</sub> | O <sub>W</sub> | S <sub>B</sub> | H <sub>B</sub> | S <sub>Z</sub> (6) | S <sub>Z</sub> (8) | H <sub>Z</sub>                  | T <sub>SW</sub> |
|---|---------|----------------|----------------|----------------|----------------|----------------|----------------|----------------|----------------|----------------|--------------------|--------------------|---------------------------------|-----------------|
| z ościeżnicą PORTA SYSTEM   | 60      | 644            | 2230           | 40             | 680            | 2260           | 602            | 2216           | 646            | 2238           | 746                | 786                | kątownik (6) / (8) 2288 / 2308* | +20 / +10       |
|   | 70      | 744            |                |                | 780            |                | 702            |                | 746            |                | 846                | 886                |                                 |                 |
|   | 80      | 844            |                |                | 880            |                | 802            |                | 846            |                | 946                | 986                |                                 |                 |
|   | 90      | 944            |                |                | 980            |                | 902            |                | 946            |                | 1046               | 1086               |                                 |                 |
|   | 100     | 1044           |                |                | 1080           |                | 1002           |                | 1046           |                | 1146               | 1186               |                                 |                 |
|   | 110     | 1144           |                |                | 1180           |                | 1102           |                | 1146           |                | 1246               | 1286               |                                 |                 |
| z ościeżnicami PORTA SYSTEM ELEGANCE, PORTA SYSTEM ELEGANCE 90 stopni | 60      | 618            | 2217           | 40             | 690            | 2260           | 602            | 2216           | 646            | 2238           | -                  | 786                | 2308                            | +10 / +10       |
|   | 70      | 718            |                |                | 790            |                | 702            |                | 746            |                | -                  | 886                |                                 |                 |
|   | 80      | 818            |                |                | 890            |                | 802            |                | 846            |                | -                  | 986                |                                 |                 |
|   | 90      | 918            |                |                | 990            |                | 902            |                | 946            |                | -                  | 1086               |                                 |                 |
|   | 100     | 1018           |                |                | 1090           |                | 1002           |                | 1046           |                | -                  | 1186               |                                 |                 |
| z ościeżnicą PORTA SYSTEM z odwrotną przylgą*                         | 60      | 639            | 2227           | 40             | 720            | 2280           | 626            | 2228           | 691            | 2261           | -                  | 831                | 2330                            | ±10/±5          |
|   | 70      | 739            |                |                | 820            |                | 726            |                | 791            |                | -                  | 931                |                                 |                 |
|   | 80      | 839            |                |                | 920            |                | 826            |                | 891            |                | -                  | 1031               |                                 |                 |
|   | 90      | 939            |                |                | 1020           |                | 926            |                | 991            |                | -                  | 1131               |                                 |                 |
|   | 100     | 1039           |                |                | 1120           |                | 1026           |                | 1091           |                | -                  | 1231               |                                 |                 |

UWAGA: Wymiary S<sub>Z</sub> i H<sub>Z</sub> dla ościeżnic w okleinie naturalnej podano z tolerancją -1 mm / +3 mm.

\* Wymiar zewnętrzny (po węższej stronie skrzydła) S<sub>Z</sub> i H<sub>Z</sub> identyczny jak wymiar drzwi z ościeżnicą PORTA System ELEGANCE.

**TABELA 9 DRZWI WEWNĄTRZLOKALOWE Z OŚCIEŻNICAMI STALOWYMI - WYSOKOŚĆ „220”**

| RODZAJ OŚCIEŻNICY                 | ROZMIAR | S <sub>S</sub> | H <sub>S</sub> | D <sub>S</sub> | S <sub>0</sub> | H <sub>0</sub> | O <sub>S</sub> | O <sub>W</sub> | S <sub>B</sub> | H <sub>B</sub> | S <sub>Z</sub> | H <sub>Z</sub> | T <sub>SW</sub> |
|-----------------------------------|---------|----------------|----------------|----------------|----------------|----------------|----------------|----------------|----------------|----------------|----------------|----------------|-----------------|
| z ościeżnicą Stalową PORTA SYSTEM | 60      | 644            | 2230           | 40             | 675            | 2255           | 596            | 2216           | 646            | 2241           | 736            | 2286           | ±10/±5          |
|                                   | 70      | 744            |                |                | 775            |                | 696            |                | 746            |                | 836            |                |                 |
|                                   | 80      | 844            |                |                | 875            |                | 796            |                | 846            |                | 936            |                |                 |
|                                   | 90      | 944            |                |                | 975            |                | 896            |                | 946            |                | 1036           |                |                 |
|                                   | 100     | 1044           |                |                | 1075           |                | 996            |                | 1046           |                | 1136           |                |                 |
| Stalowa PORTA SYSTEM ELEGANCE*    | 60      | 618            | 2217           | 40             | 675            | 2255           | 596            | 2216           | 646            | 2241           | 736            | 2286           | ±10/±5          |
|                                   | 70      | 718            |                |                | 775            |                | 696            |                | 746            |                | 836            |                |                 |
|                                   | 80      | 818            |                |                | 875            |                | 796            |                | 846            |                | 936            |                |                 |
|                                   | 90      | 918            |                |                | 975            |                | 896            |                | 946            |                | 1036           |                |                 |
|                                   | 100     | 1018           |                |                | 1075           |                | 996            |                | 1046           |                | 1136           |                |                 |

\* W przypadku gdy puszcza zawiasu nie mieści się w świetle muru należy wykonać podkucie.

UWAGA: w przypadku ościeżnic stalowych, dla podanych w tabelach wymiarów otworów w murze, może wystąpić konieczność punktowych, niewielkich podkuc krawędzi muru w miejscach wystających elementów wewnętrznych ościeżnic - patrz rys. str. 248.

## DRZWI WYSOKOŚĆ PODWYŻSZONA „220”



### WYSOKOŚĆ „220” JEST DOSTĘPNA W KOLEKCJACH:

- 4 ŻYWIOŁY
- PORTA VECTOR
- PORTA ART DECO
- PORTA DESIRE
- PORTA OSLO
- NATURA OSLO
- NATURA CLASSIC
- NATURA LINE
- NATURA VECTOR

### UWAGI:

- Tolerancja wymiarów zgodnie z PN: do 1 m: ±1 mm, powyżej 1 m: ±2 mm - dotyczy wymiarów szerokości i wysokości.
- Dostawki do drzwi przylgowych dostępne w naturalnej okleinie oferujemy w rozmiarze „40”, gdzie S<sub>S</sub>=444, H<sub>S</sub>=2030.
- Ościeżnice są zaprojektowane do postawienia na gotowej, wykończonej posadzce. W przypadku ościeżnic stalowych istnieje możliwość zamówienia ich w wersji wydłużonej o 30 mm do zalania w wylewce posadzki. Należy wówczas podane wymiary H<sub>B</sub> i H<sub>Z</sub> powiększyć o 30 mm (poziom „-30”).
- Podany dla skrzydeł wewnętrznych w tabeli rozmiar skrzydła dotyczy zarówno skrzydeł przylgowych, jak i suwanych.
- PORTA SYSTEM zintegrowana z naświetlem górnym wymiary H<sub>B</sub>, H<sub>0</sub> i H<sub>Z</sub> +302 mm.
- Stosując ościeżnicę PROJEKT (BIS i Premium) należy powiększyć otwór w murze S<sub>0</sub> o 30 mm oraz wysokość H<sub>0</sub> o 15 mm (tolerancja wyników ±10 mm / ±5 mm).

# Tabele wymiarów drzwi

**TABELA 11 DRZWI WEJŚCIOWE ZEWNĘTRZNE PORTA THERMO\***

|                       | ROZMIAR | S <sub>s</sub> | H <sub>s</sub> | D <sub>s</sub> | S <sub>0</sub> | H <sub>0</sub> | O <sub>s</sub> | O <sub>w</sub> | S <sub>z</sub> | H <sub>z</sub> | T <sub>s/w</sub> |
|-----------------------|---------|----------------|----------------|----------------|----------------|----------------|----------------|----------------|----------------|----------------|------------------|
| PAKIET STANDARD       | 80**    | 868            | 2040           | 54             | 950            | 2090           | 820            | 2008           | 930            | 2080           | +10/+5           |
|                       | 90      | 968            |                |                | 1050           |                | 920            |                | 1030           |                |                  |
|                       | 100     | 1068           |                |                | 1150           |                | 1020           |                | 1130           |                |                  |
| PAKIET OPTIMUM        | 80**    | 885            | 2038           | 66             | 975            | 2095           | 834            | 2005           | 954            | 2085           | +10/+5           |
|                       | 90      | 985            |                |                | 1075           |                | 934            |                | 1054           |                |                  |
|                       | 100     | 1085           |                |                | 1175           |                | 1034           |                | 1154           |                |                  |
| PAKIET OPTIMUM ENERGY | 80**    | 885            | 2038           | 78             | 975            | 2095           | 834            | 2005           | 954            | 2085           | +10/+5           |
|                       | 90      | 985            |                |                | 1075           |                | 934            |                | 1054           |                |                  |
|                       | 100     | 1085           |                |                | 1175           |                | 1034           |                | 1154           |                |                  |
| PAKIET PREMIUM ENERGY | 80**    | 885            | 2038           | 66             | 975            | 2095           | 834            | 2005           | 954            | 2085           | +10/+5           |
|                       | 90      | 985            |                |                | 1075           |                | 934            |                | 1054           |                |                  |
|                       | 100     | 1085           |                |                | 1175           |                | 1034           |                | 1154           |                |                  |

\* wymiary dla wysokości standard, przy zmianie wysokości, wymiar H<sub>s</sub>, H<sub>0</sub>, O<sub>w</sub>, H<sub>z</sub>, H<sub>z</sub> jest odpowiednio większy

\*\* rozmiar 80 dostępny w ofercie kontraktowej

**TABELA 12 NAŚWIETLA DO DRZWI PORTA THERMO\***

|                  | NH        | Now       | NS   | Nos  |
|------------------|-----------|-----------|------|------|
| NAŚWIETLA BOCZNE | 2085      | 1967      | 400  | 282  |
|                  |           |           | 500  | 382  |
|                  |           |           | 600  | 482  |
|                  |           |           | 700  | 582  |
|                  |           |           | 800  | 682  |
| NAŚWIETLA GÓRNE  | 400 / 500 | 282 / 382 | 954  | 836  |
|                  |           |           | 1054 | 936  |
|                  |           |           | 1154 | 1036 |
|                  |           |           | 1354 | 1236 |
|                  |           |           | 1454 | 1336 |
|                  |           |           | 1554 | 1436 |
|                  |           |           | 1654 | 1536 |
|                  |           |           | 1754 | 1636 |
|                  |           |           | 1854 | 1736 |
|                  |           |           | 1954 | 1836 |
|                  |           |           | 2054 | 1936 |
|                  |           |           | 2154 | 2036 |
|                  |           |           | 2254 | 2136 |
|                  |           |           | 2354 | 2236 |
|                  |           |           | 2454 | 2336 |
|                  |           |           | 2554 | 2436 |
| 2654             | 2536      |           |      |      |
| 2754             | 2636      |           |      |      |

\* wymiary dla wysokości standard, przy zmianie wysokości drzwi, wymiar NH, NOw naświetla bocznego jest odpowiednio większy

NS – Szerokość całkowita naświetla

NOs – Widzialna szerokość przeszklenia

NH – Wysokość całkowita naświetla

NOw – Widzialna wysokość przeszklenia

**PORTA THERMO – DOPASOWANIE WYMIAROWE W WYMIARACH POŚREDNICH CO 10 mm**

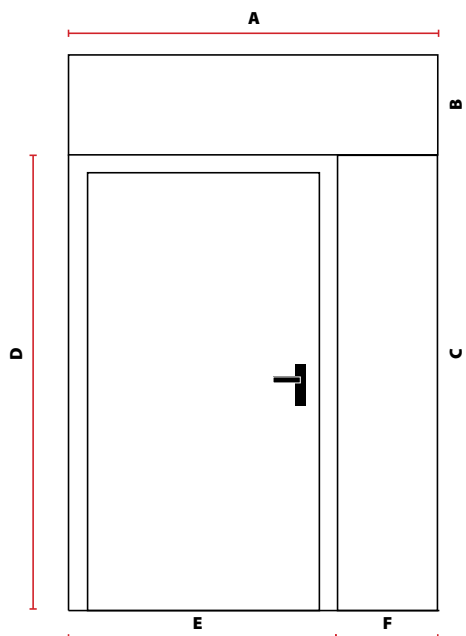

**A** Dopasowanie szerokości naświetla górnego w zakresie 954-2754 mm (co 1 cm) w cenach wg tabel 2a, 2b **BEZ DODATKOWYCH DOPLAT ZA DOPASOWANIE**

**B** Dopasowanie wysokości naświetla górnego w zakresie 400-500 mm (co 1 cm) w cenach wg tabel 2a, 2b **BEZ DODATKOWYCH DOPLAT ZA DOPASOWANIE**

**C** Dopasowanie wysokości naświetla bocznego w zakresie 2085-2385 mm w cenach wg tabeli nr 1 **BEZ DODATKOWYCH DOPLAT ZA DOPASOWANIE**

**D** Dopasowanie wysokości drzwi co 1 cm w zakresie: standard 2040 - 2340 optimum 2037 - 2337 premium 2037 - 2337 **W RAMACH OBNIŻONEJ DOPLATY ZA DRZWI WYŻSZE +280 PLN DLA WSZYSTKICH WERSJI**

**E** Dopasowanie szerokości (S<sub>s</sub>) Drzwi w zakresie standard 868-1068 mm optimum 884-1084 mm premium 884-1084 mm **BEZ DODATKOWYCH DOPLAT**

**F** Dopasowanie szerokości naświetla w zakresie 400-800 mm w cenach wg tabeli nr 1 **BEZ DODATKOWYCH DOPLAT**

**Skanuj QR kod**  
tabele cenowe (1, 2a, 2b)  
za dopasowanie  
wymiarowe

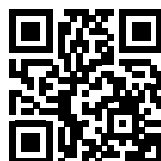

# Rysunki techniczne

## ■ PRZYKŁADY MONTAŻU - OŚCIEŻNICE MINIMAX

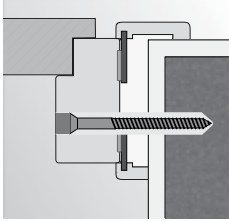

montaż na piankę i kotwy w ścianie murowanej

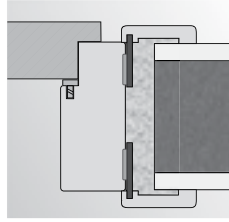

montaż na piankę w ścianie murowanej

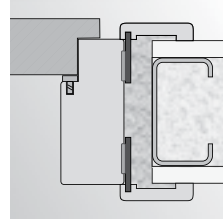

montaż na piankę w ścianie z płyty kartonowo-gipsowej

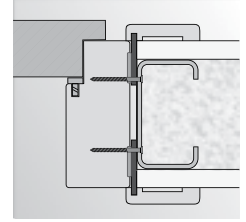

montaż na wkręty w ścianie z płyty kartonowo-gipsowej

## ■ PRZYKŁADY MONTAŻU - OŚCIEŻNICE KĄTOWE

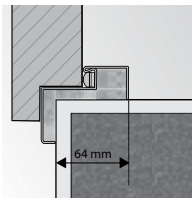

ościeżnica Kątowa MAŁA PLUS

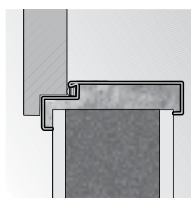

montaż bez dodatkowych elementów kotwiących

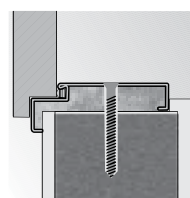

ościeżnica Kątowa DUŻA montaż na dyble

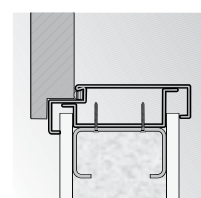

ościeżnica Kątowa DUŻA montaż na ścianie kartonowo-gipsowej

## ■ PRZYKŁADY MONTAŻU - OŚCIEŻNICE REGULOWANA, REGULOWANA PS „NA KANT”

ościeżnica Regulowana

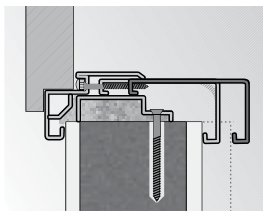

grubość muru      zakres regulacji

ościeżnica Regulowana „na kant”

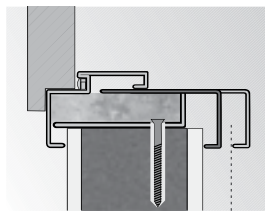

grubość muru      zakres regulacji

## ■ PRZYKŁADY MONTAŻU - DRZWI HIDE

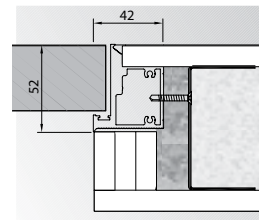

bezprzylgowe (otwierane na zewnątrz)

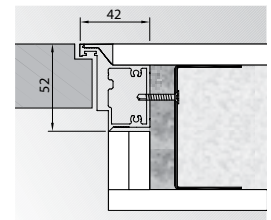

odwrotna przylga (otwierane do wewnątrz)

## ■ MODUŁ RETRO (Z OŚCIEŻNICĄ PORTA SYSTEM)

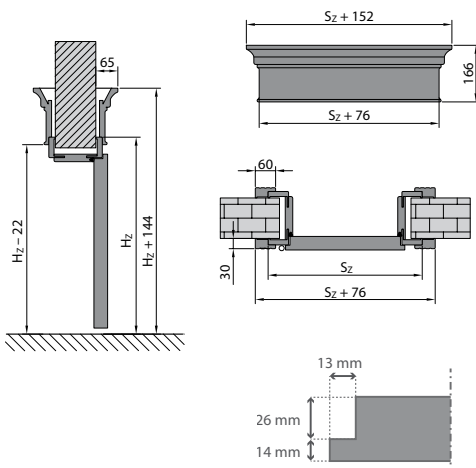

## ■ PRZYGOTOWANIE OTWORU DO ZAMONTOWANIA OŚCIEŻNICY STALOWEJ

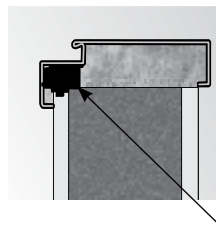

UWAGA: w przypadku ościeżnic stalowych, dla podanych w tabelach wymiarów otworów w murze, może wystąpić konieczność punktowych, niewielkich podcięć krawędzi muru w miejscach wystających elementów wewnętrznych ościeżnic

## ■ PRZYGOTOWANIE OTWORU DO ZAMONTOWANIA OŚCIEŻNICY BEZPRZYLGOWEJ

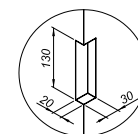

\*środkowe wkucie w ścianie, należy wykonać dla ościeżnicy z trzema zawiasami

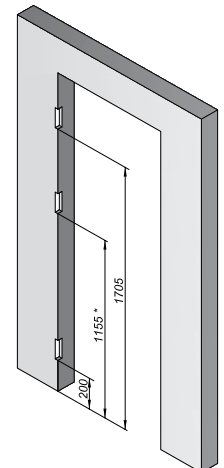



# Klasyfikacja wykończeń / Próbki kolorów

## SPRAWDŹ KLASYFIKACJĘ NASZYCH WYKOŃCZEŃ, WYBIERZ ODPOWIEDNI KOLOR DLA SIEBIE

### STANDARD ▼▼▼▼▼

Klasa podstawowa PORTA zapewnia możliwość długotrwałego użytkowania w gospodarstwach domowych.

### PREMIUM ▼▼▼▼▼

Klasa idealnie łączy estetykę z gwarancją wysokiej jakości użytkowej, z sugerowanym przeznaczeniem do budynków mieszkalnych i biur.

### EXTREME ▼▼▼▼▼

Klasa, której parametry stanowią ochronę dla intensywnego użytkowania drzwi. Dedykowana jest do miejsc o dużym natężeniu ruchu.

### STANDARD PLUS ▼▼▼▼▼

Rozszerzona klasa STANDARD o podwyższonych parametrach ścieralności oraz odporności na wilgotność.

### PREMIUM PLUS ▼▼▼▼▼

Klasa łącząca funkcjonalność z elegancją wszędzie tam, gdzie drzwi bezpośrednio są narażone na długotrwałe działanie czynników zewnętrznych, z sugerowanym przeznaczeniem do budynków użyteczności publicznej.

### Lakier Standard ▼▼▼▼▼

1 warstwa lakierowania bezpiecznego dla alergików, małych dzieci i środowiska.

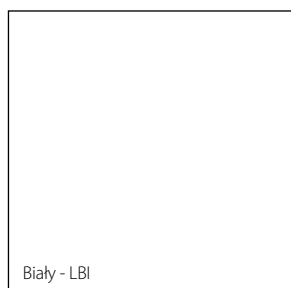

### Lakier UV Standard ▼▼▼▼▼

2 warstwy lakierowania utwardzone UV, posiada właściwości jak Lakier Standard i dodatkowo trwałość koloru dzięki utwardzeniu UV.

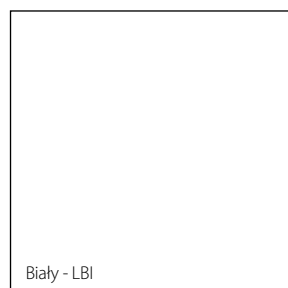

Wykończenie dostępne w kolekcji PORTA FACTOR.

### Lakier UV Premium ▼▼▼▼▼

3 warstwy lakierowania utwardzone UV, posiada właściwości jak Lakier UV Standard i dodatkowo satynową gładkość oraz wysoką odporność na ścieranie, zarysowania, zabrudzenia, a także łatwość utrzymania w czystości.

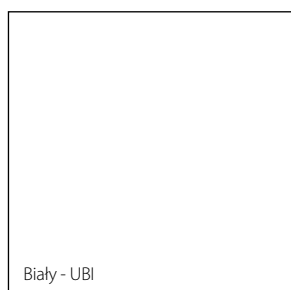

### Okleina Lakierowana Premium ▼▼▼▼▼

Okleina, która jest alternatywą dla produktu lakierowanego. Doskonale odzwierciedla właściwości powłoki lakierowanej. Posiada warstwę lakierniczą - materiał bazowy, który po odpowiednim przetworzeniu jest lakierowany, zapewniając haptkę zbliżoną do lakieru.

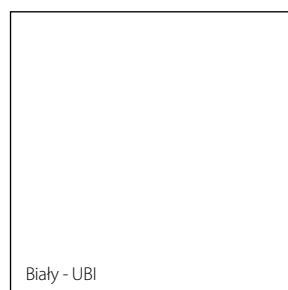

### Lakier UV Premium Plus ▼▼▼▼▼

Najbardziej trwały lakier w ofercie PORTA. Ma on właściwości Lakieru UV Premium, natomiast dzięki zastosowaniu specjalnej technologii nanoszenia lakieru, uzyskaliśmy efekt satynowo gładkiej powierzchni bez widocznych porów. Dodatkowo, zastosowanie technologii utwardzania koloru światłem UV sprawia, że to wykończenie jest chronione przed odciskami palców, tzw. efekt antifinger.

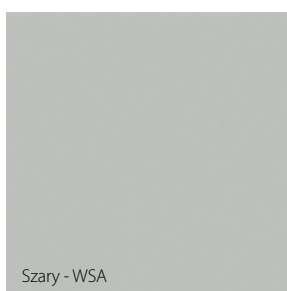

Kolor Biały zbliżony do RAL 9003  
Kolor Szary zbliżony do RAL 7035  
Kolor Kaszmir zbliżony do NCS S2002-Y50R

W związku z użyciem różnych materiałów i technologii wykończenia do pokrycia skrzydła i ościeżnicy, może wystąpić niewielka różnica kolorystyczna między nimi.

PORTA przykłada najwyższą wagę do dokładnego dopasowania kolorystycznego proponowanych zestawów drzwiowych, jednak ze względów technologicznych lub materiałowych mogą występować niewielkie różnice pomiędzy ich elementami.

# Próbki kolorów

## Okleina Portadecor

Ten rodzaj wykończenia stanowi doskonałe połączenie ceny, parametrów użytkowych oraz szerokości dostępnej oferty. Powierzchnia okleiny jest wykończona lakierem. Charakteryzuje go gładka powierzchnia z nadrukiem.

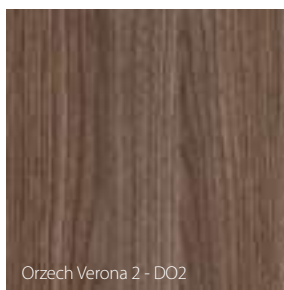
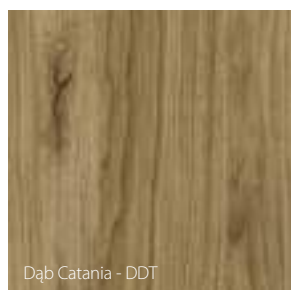
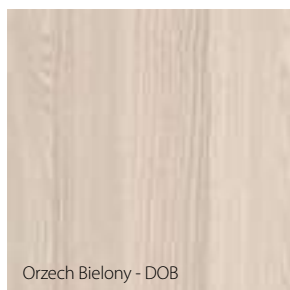
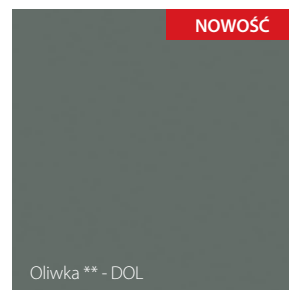
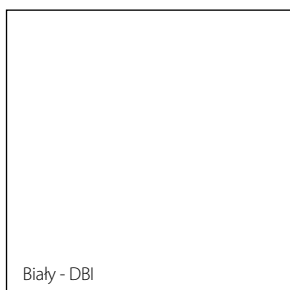

Kolor Fjord zbliżony do NCS: S 3010-B50G  
Kolor Oliwka zbliżony do NCS: S 6010-G10Y

\*\* wykończenie dostępne wyłącznie w wybranych produktach

## Okleina Super Matt

Ten rodzaj wykończenia to folia PP, czyli folia polipropylenowa, która charakteryzuje się podwyższoną odpornością na ścieranie, czy zarysowania. Równocześnie nadaje drzwicom jedwabiście gładką strukturę.



\*\* wykończenie dostępne w wybranych produktach

## Okleina Lakierowana Matt

Okleinę charakteryzuje wyjątkowa trwałość, gładkość powierzchni, oraz niska porowatość. Dodatkowym jej atutem jest ochrona przed odciskami palców, tzw. powłoka antifinger, która znacząco wpływa na jakość eksploatacji drzwi w tym wykończeniu w życiu codziennym.

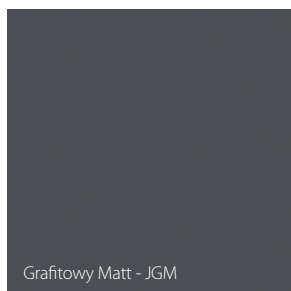

Kolor Szary Platynowy Matt zbliżony do RAL 7037 / NCS S5502-G

Kolor Grafitowy Matt zbliżony do RAL 7024 / NCS S8000-N

Kolor Kaszmir Matt zbliżony do NCS S2005-Y50R / S2005-Y60R

PORTA przykłada najwyższą wagę do dokładnego dopasowania kolorystycznego proponowanych zestawów drzwiowych, jednak ze względów technologicznych lub materiałowych mogą występować niewielkie różnice pomiędzy ich elementami.

# Próbki kolorów

## Okleina Portasynchro 3D

Wykończenie o charakterystyce wykończenia Portadecor z dodatkowym efektem optycznym, odzwierciedla strukturę drewna i nadaje mu efekt trójwymiarowości.



Wenge White - RNS



Sosna Norweska - RSN

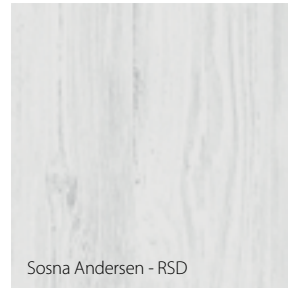

Sosna Andersen - RSD

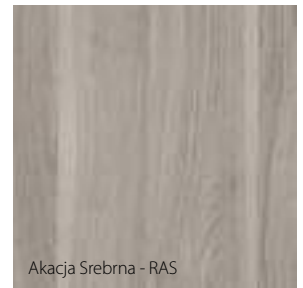

Akacja Srebrna - RAS

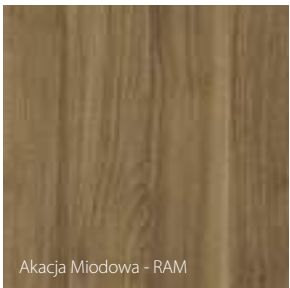

Akacja Miodowa - RAM

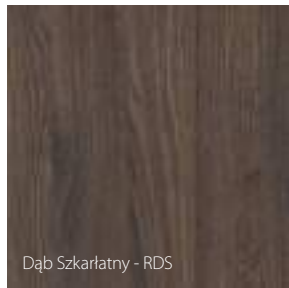

Dąb Szkarłatny - RDS

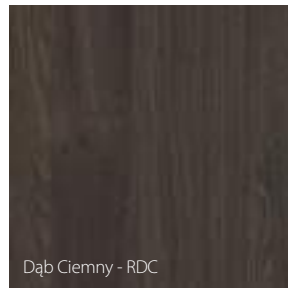

Dąb Ciemny - RDC

PORTA przykłada najwyższą wagę do dokładnego dopasowania kolorystycznego proponowanych zestawów drzwiowych, jednak ze względów technologicznych lub materiałowych mogą występować niewielkie różnice pomiędzy ich elementami.

## Okleina Portaperfect 3D

Wykończenie o wysokiej jakości powierzchni, odwzorowuje rysunek drewna z efektem 3D, który czuć pod palcami.



Dąb Skandynawski - PDN



Dąb Syberyjski - PDY

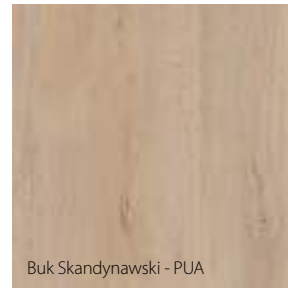

Buk Skandynawski - PUA

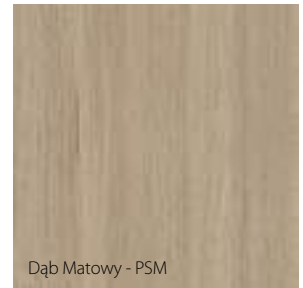

Dąb Matowy - PSM

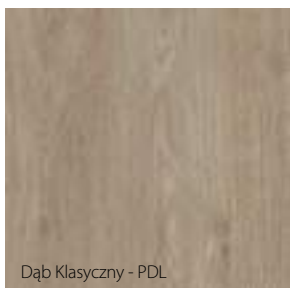

Dąb Klasyczny - PDL

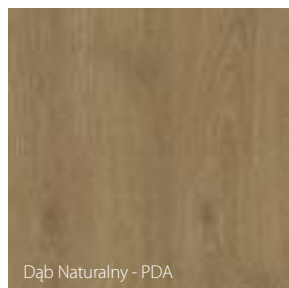

Dąb Naturalny - PDA

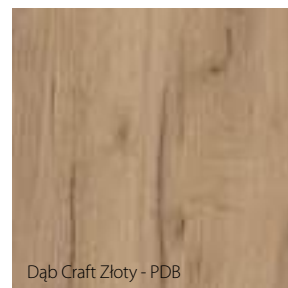

Dąb Craft Złoty - PDB



Dąb Mauvella - PDM

**NOWOŚĆ**

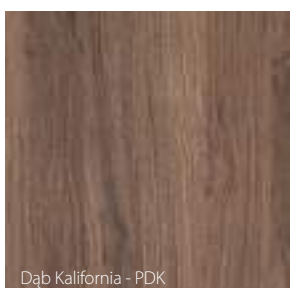

Dąb Kalifornia - PDK

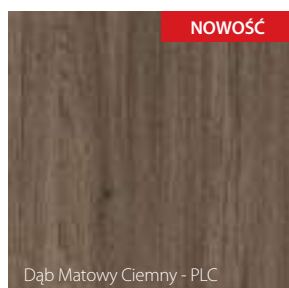

Dąb Matowy Ciemny - PLC

**NOWOŚĆ**

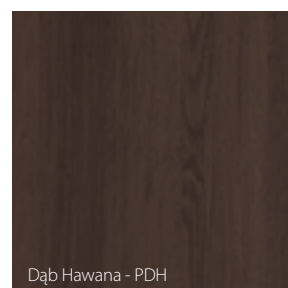

Dąb Hawana - PDH

# Próbki kolorów

## Okleina Portalamino ◆◆◆◆◆◇

To rodzaj trwałego, elastycznego laminatu, który wizualnie oraz w dotyku odzwierciedla strukturę drewna. Do dodatkowego zabezpieczenia jego powierzchni jest zastosowana technologia laminacji, która wpływa na trwałość.



## Płyta Gladstone/Halifax ◆◆◆◆◆◆

Bardzo wytrzymałe i niezwykle trwałe wykończenie - wysoko skompresowana płyta z bardzo drobną strukturą włókien. Dzięki swojej dużej gęstości gwarantuje wysoką odporność na uderzenia, ścieranie i zarysowania.

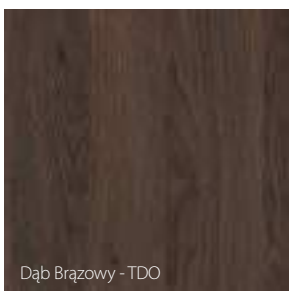
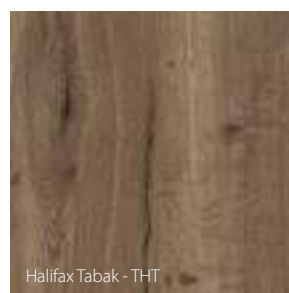
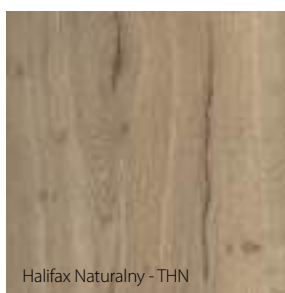
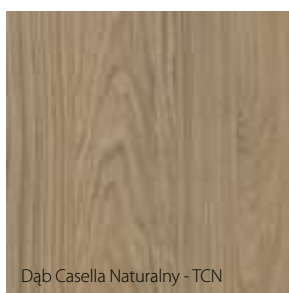
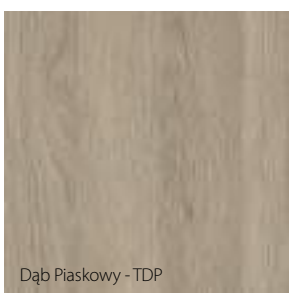

## Blacha Stalowa Laminowana PVC ◆◆◆◆◆◆

Blachy stalowe i folia dekoracyjna mogą imitować drewno naturalne lub nowoczesne struktury. Sugerowanym przeznaczeniem tego rozwiązania są miejsca bezpośrednio narażone na długotrwałe działanie czynników zewnętrznych.

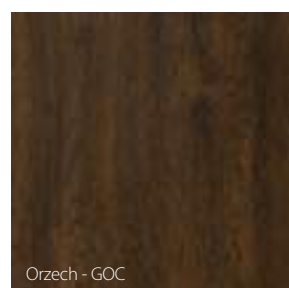
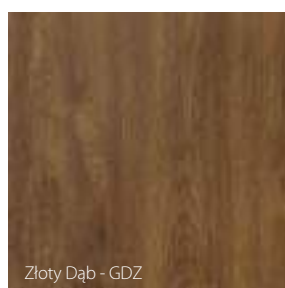
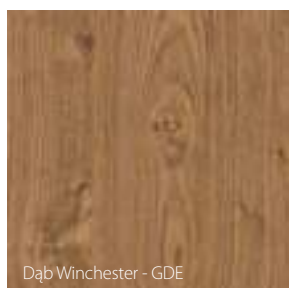
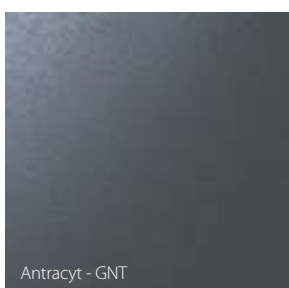

PORTA przykłada najwyższą wagę do dokładnego dopasowania kolorystycznego proponowanych zestawów drzwiowych, jednak ze względów technologicznych lub materiałowych mogą występować niewielkie różnice pomiędzy ich elementami.



ATESTOWANY  
CPL

# Próbki kolorów

## Laminat CPL HQ 0,2

## Laminat HPL i CPL 0,7

Laminaty charakteryzują się wysoką odpornością na zarysowania, uderzenia, ścieranie oraz zadrapania. Jedynie oryginalny daje takie właściwości. PORTA stosuje wyłącznie oryginalne laminaty od renomowanych producentów, akredytowane przez Instytuty Badawcze. Dzięki nadrukowi ze strukturą, produkty z tą powierzchnią posiadają dodatkowo efekt haptyczny. Laminat CPL HQ 0,2 może być stosowany na skrzydłach i ościeżnicach, laminat HPL i CPL HQ 0,7 ze względu na wysoką twardość może być stosowany wyłącznie na skrzydłach. Laminaty składają się z warstwy dekoracyjnej zaimpregnowanej w żywicach oraz warstwy podkładowej nadającej elastyczność.

GRUPA I

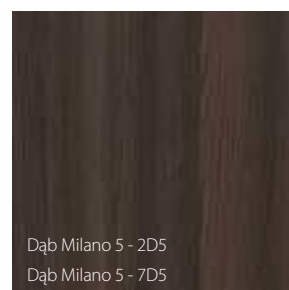
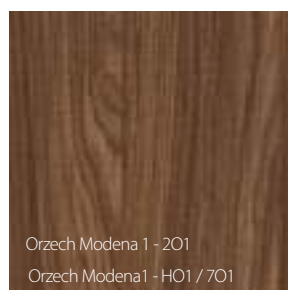
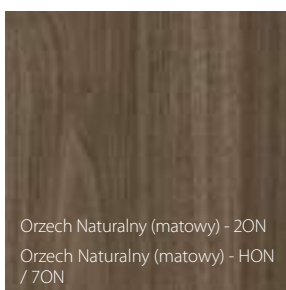
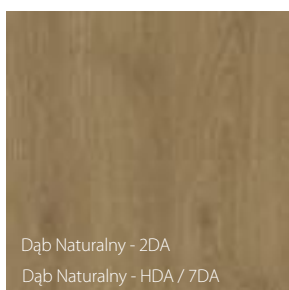
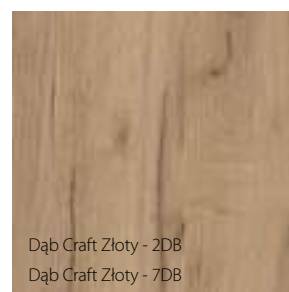
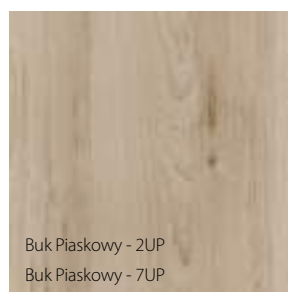
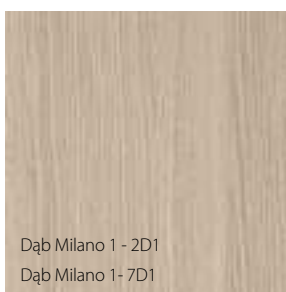
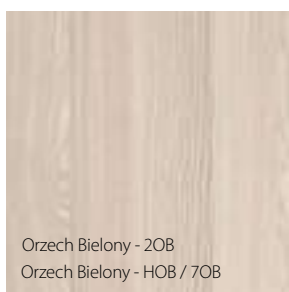
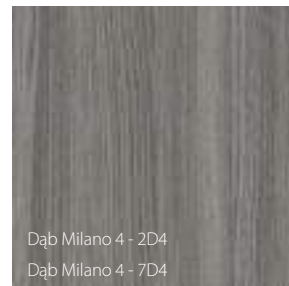
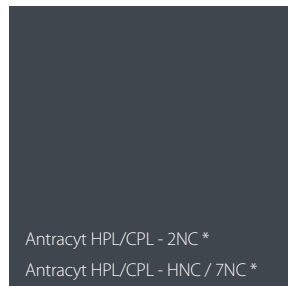
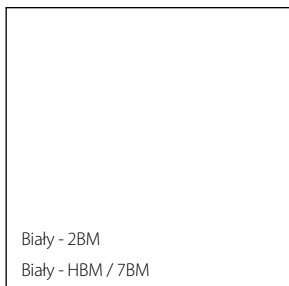

GRUPA II

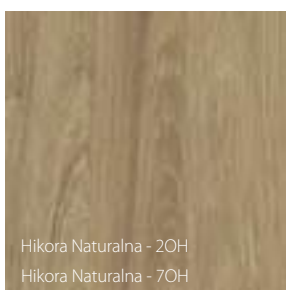
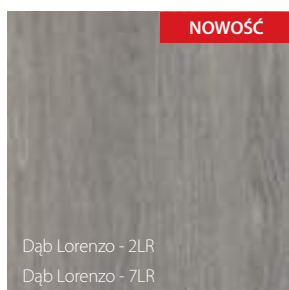
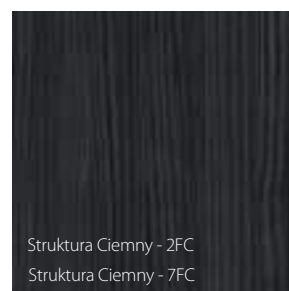
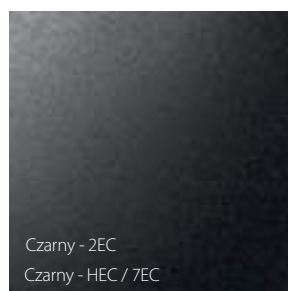
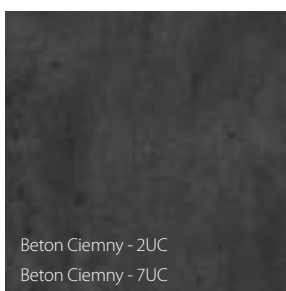

Charakterystyka oklein HPL i CPL na [www.PORTA.com.pl/dm/charakterystykaHPLCPL.pdf](http://www.PORTA.com.pl/dm/charakterystykaHPLCPL.pdf)  
\* oznaczenie HPL/CPL wprowadzono z uwagi na dedykowaną farbę proszkową Antracyt HPL/CPL

# Próbki kolorów



okleina naturalna / fornir

## Okleina Naturalna ◆◆◆◆◆◇◇

Okleina Naturalna Dąb, Jesion, Orzech oraz Dąb Matowy to unikatowe wykończenia w naszej ofercie, ponieważ naturalne kolory wymienionych kolorów są wyłącznie lakierowane ekologicznym lakierem UV. Pełna prezentacja naturalnego koloru drewna oraz głębi jego usłojenia, szlachetnie nawiązuje do natury.

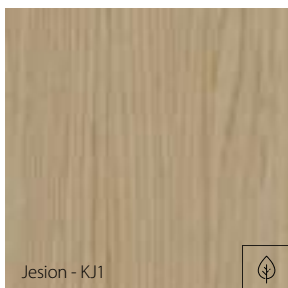

Jesion - KJ1



Dąb 1 - ND1/KD1



Dąb Matowy\* - NSM

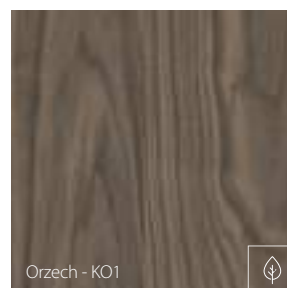

Orzech - KO1



\* wykończenie dostępne wyłącznie w kolekcji 4 Żywioty - ZIEMIA i PORTA HIDE

## Okleina Naturalna Select ◆◆◆◆◆◇◇

Okleina Naturalna Select - to specjalnie przygotowana i wyselekcjonowana okleina naturalna charakteryzująca się dużą powtarzalnością rysunku usłojenia i koloru wybarwienia. Produkty wykonane w tego rodzaju pokryciu spełniają wysokie normy jakościowe.

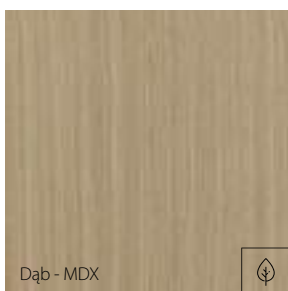

Dąb - MDX

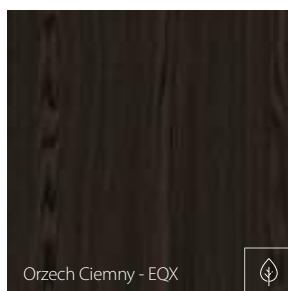

Orzech Ciemny - EQX

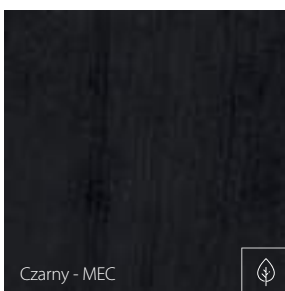

Czarny - MEC



Kolor Czarny  
porównywalny do RAL 9017

## Okleina Naturalna Dąb Satin ◆◆◆◆◆◇◇

Te okleiny charakteryzują się różnorodnością kolorystyki, rysunku usłojenia, występujących skrętów włókien, itp. Ich charakter wynika z naturalnego środowiska wzrostu drzewa, z warunków klimatycznych i siedliskowych występujących w obrębie tego samego gatunku biologicznego. Jej kolor uzyskiwany jest z wykorzystaniem technologii wybarwienia i późniejszego lakierowania ekologicznym, bezbarwnym lakierem. Występuje w dwóch odmianach: pasiaku, który ma jednolity rysunek słoików drewna oraz kwiecie (flader), który ma naturalny, wyraźny i wzorzysty rysunek słoików drewna.



Dąb Biały - NBI / KBI

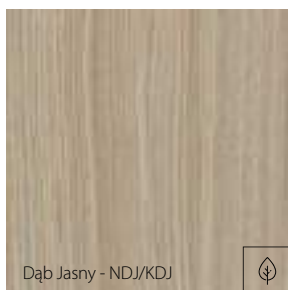

Dąb Jasny - NDJ / KDJ



Dąb Winchester - NDE / KDE

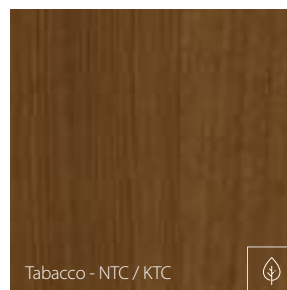

Tabacco - NTC / KTC

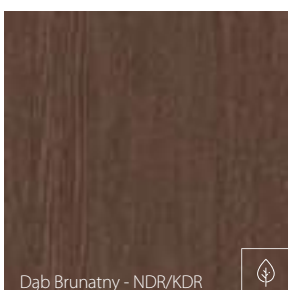

Dąb Brunatny - NDR / KDR

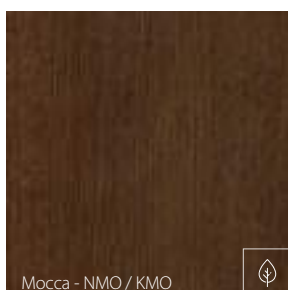

Mocca - NMO / KMO

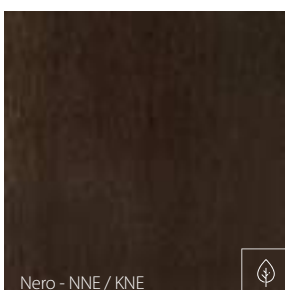

Nero - NNE / KNE



Kolor Biały  
porównywalny do RAL 9016

Wzór okleiny uzyskuje się poprzez właściwą selekcję drewna oraz odpowiednią obróbkę liści okleiny i technikę ich składania.  
Symbolika kolorów:  
N – okleina w wersji „pasiak”  
K – okleina w wersji „kwiat”

Specyfiką okleiny naturalnej jest możliwość wystąpienia różnic w usłojeniu i wybarwieniu. Różnice te nie mogą być podstawą uznania reklamacji. PORTA przykłada najwyższą wagę do dokładnego dopasowania kolorystycznego proponowanych zestawów drzwiowych, jednak ze względów technologicznych lub materiałowych mogą występować niewielkie różnice pomiędzy ich elementami.

# Próbki kolorów

## Farba Poliesterowa Premium ◆◆◆◆◇◇

Skład farby to żywica lub mieszanina żywic w odpowiedniej proporcji, pigmenty i wypełniacze oraz dodatki uszlachetniające. Po pomalowaniu farbą elementy są nagrzewane, w rezultacie farba proszkowa ulega stopieniu, dając trwałą powłokę.

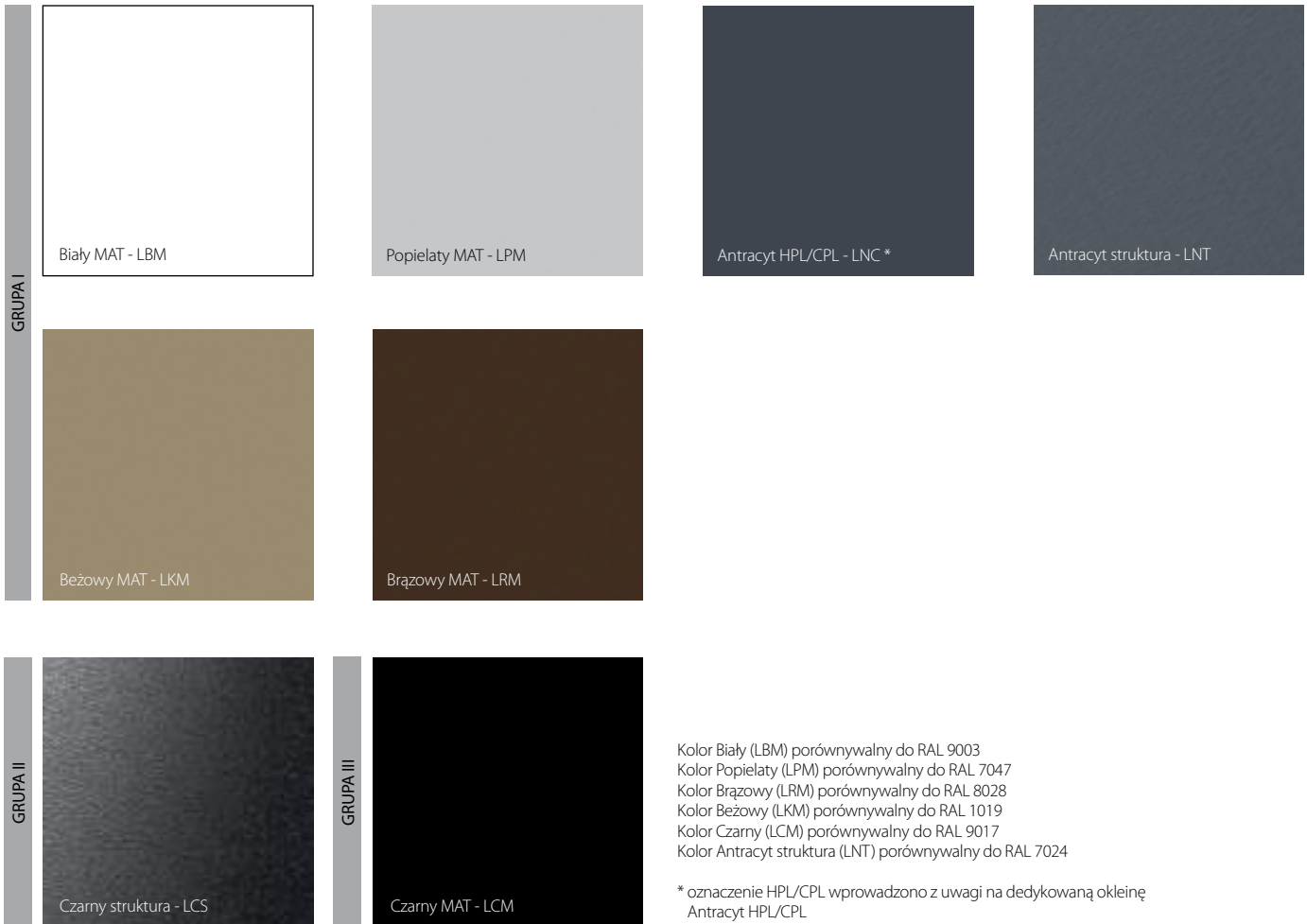

## Błacha Powlekana ◆◆◆◆◇◇

Stal ocynkowana pokryta powłoką organiczną na bazie żywic poliesterowych. Bardzo popularne rozwiązanie, estetyczne i trwałe.



Z uwagi na charakter stosowanego materiału, kolorystyka produktów jest zbliżona do podanych z palety RAL.

Kolor Biały porównywalny do RAL 9010  
Kolor Popielaty porównywalny do RAL 7035  
Kolor Antracyt porównywalny do RAL 7024

PORTA przykładą najwyższą wagę do dokładnego dopasowania kolorystycznego proponowanych zestawów drzwiowych, jednak ze względów technologicznych lub materiałowych mogą występować niewielkie różnice pomiędzy ich elementami.

# Próbki kolorów

## Błacha Ocynkowana ◆◆◆◆◆◇

Jest zabezpieczona przed korozją poprzez nałożenie warstwy cynku. Powłoka cynkowa chroni stal przez wiele lat i nie wymaga konserwacji, co umożliwia jej stosowanie w najbardziej wymagających warunkach, narażonych na agresywne działania czynników środowiska, w tym głównie na korozję.



## Stal Nierdzewna ◆◆◆◆◆◆

Doskonały surowiec o specjalnych właściwościach fizykochemicznych. Jej główną cechą jest niezwykła odporność na korozję oraz szkodliwe działanie kwasów. Dzięki tej właściwości może być ona wykorzystywana w środowisku agresywnym. Istotnym czynnikiem, odpowiadającym za popularność tego materiału w przemyśle, jest odporność, jaką wykazuje w kontakcie z wysokimi temperaturami.



## Farba Podkładowa ◆◆◆◆◆◇

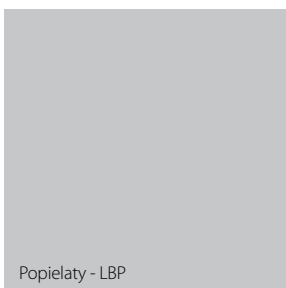

## RODZAJE PRZESZKLEŃ



Szyba przezroczysta



Szyba "chinchilla"



Szyba czarna



Szyba "ramka" matowa



Szyba matowa



Szyba ryflowana

**Skanuj QR kod**  
i dowiedz się więcej  
o szybach



PORTA przykłada najwyższą wagę do dokładnego dopasowania kolorystycznego proponowanych zestawów drzwiowych, jednak ze względów technologicznych lub materiałowych mogą występować niewielkie różnice pomiędzy ich elementami.



# AUTORYZOWANE GRUPY MONTAŻOWE



**AUTORYZOWANA  
GRUPA MONTAŻOWA  
PORTA**

■ SKORZYSTAJ Z USŁUG AUTORYZOWANEJ GRUPY MONTAŻOWEJ PORTA I ZAPEWNIJ SOBIE WYSOKĄ JAKOŚĆ MONTAŻU!

## Warto zaufać Autoryzowanym Grupom Montażowym!

- Przy zakupie drzwi razem z usługą montażu obowiązuje 8% VAT, zamiast 23%.
- Monterzy przechodzą szereg szkoleń, dzięki czemu podnoszą swoje kwalifikacje, a Ty masz pewność, że wybrane drzwi zostały zamontowane prawidłowo.

## Znajdź w swojej okolicy Autoryzowaną Grupę Montażową PORTA



Skanuj QR kod, sprawdź na mapie lub zapytaj w Punkcie Sprzedaży.

[porta.com.pl/monterzy](http://porta.com.pl/monterzy)

## Oszczędzaj z profesjonalnym montażem!



DRZWI

+



MONTAŻ

+

**8%**

VAT

=

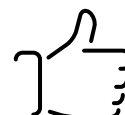

TWOJA  
SATYSFAKCJA

# Dopasuj rozmiar drzwi do swoich potrzeb



## Drzwi „220” - podwyższona wysokość drzwi

W ofercie PORTA znajdziesz kolekcje drzwi podwyższonych.

Wysokość „220” zawiera wypełnienie płytą wiórową otworową i trzy zawiasy.

Dostępna w wykończeniach: Okleina Lakierowana Premium, Lakier UV Premium Plus, Okleina Naturalna.

Szukaj ikony przy produktach!

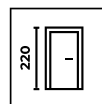

### **WYSOKOŚĆ „220” JEST DOSTĘPNA W KOLEKCJACH:**

4 ŻYWIOŁY, PORTA VECTOR, PORTA ART DECO, PORTA DESIRE, PORTA OSLO, NATURA OSLO, NATURA CLASSIC, NATURA LINE, NATURA VECTOR

Tabele wymiarowe znajdziesz na str. 246.

# Skontaktuj się z nami

## → Chcesz kupić i zamontować drzwi PORTA?

Współpracujemy z największą na rynku SIECIĄ SPRZEDAŻY, możesz nas znaleźć w blisko 2000 punktach, dzięki czemu **jesteśmy naprawdę blisko Ciebie.**



Wejdź na **www.porta.com.pl** i znajdź odpowiedni Punkt Sprzedaży lub Autoryzowanego Montera drzwi.



**Zadzwoń do nas – 585 858 056** odpowiemy na wszystkie Twoje pytania oraz pomożemy Ci wybrać i zamówić drzwi.

**KONTAKT DLA ARCHITEKTÓW**  
587 282 863 / architekt@porta.com.pl



## → Jesteś sprzedawcą lub inwestorem?

Sprzedawco, w systemie zamówień znajdziesz numer telefonu do opiekuna dedykowanego dla Twojego regionu. Nasi specjaliści są do Twojej dyspozycji.

**Potrzebujesz bezpośredniego kontaktu do Szefa Rozwoju Sprzedaży Inwestycyjnej lub Kierownika Rozwoju Sprzedaży Detalicznej? Wybierz kontakt:**

### OBSŁUGA INWESTYCJI

- 1 603 952 003 zachodnio-pomorskie, pomorskie, warmińsko-mazurskie, podlaskie
- 2 601 994 396 lubuskie, wielkopolskie, kujawsko-pomorskie, łódzkie
- 3 782 623 138 dolnośląskie, opolskie, małopolskie, śląskie
- 4 601 994 399 mazowieckie, świętokrzyskie, podkarpackie, lubelskie

### OBSŁUGA DETALU

- 1 885 960 271 pomorskie, warmińsko-mazurskie, podlaskie
- 2 601 994 392 zachodnio-pomorskie, wielkopolskie, lubuskie
- 3 609 997 908 mazowieckie, kujawsko-pomorskie, łódzkie
- 4 723 331 531 dolnośląskie, opolskie, śląskie
- 5 601 994 394 małopolskie, świętokrzyskie, podkarpackie, lubelskie



Niniejszy katalog produktów nie stanowi zapewnienia, w szczególności w rozumieniu art. 556(1) par.1 pkt 2) lub 556(1) par. 2 Kodeksu cywilnego. **Firma PORTA KMI Poland S.A. zastrzega sobie prawo wprowadzenia (bez uprzedzenia) zmian parametrów technicznych, wyposażenia, cen, warunków wydłużonej gwarancji oraz specyfikacji produktów.** Wszystkie ceny, zawarte w niniejszym Katalogu, stanowią średnie rynkowe ceny detaliczne produktów, określone na podstawie wybranej próbki transakcji dokonywanych przez dealerów i Autoryzowane Punkty Sprzedaży (APS). Ceny w Katalogu podane są w PLN. Niniejszy Katalog nie ustala cen odsprzedaży, zaś poszczególni dealerzy i APS indywidualnie określają ceny produktów PORTA, w związku z czym ceny sprzedaży mogą się różnić w poszczególnych punktach sprzedaży. **Zawarte informacje są aktualne w chwili ukazania się niniejszej publikacji. Wszystkie poprzednie cenniki dotyczące tego samego asortymentu tracą ważność.**

UWAGA! Ze względu na użytą technikę druku kolor prezentowanego produktu może różnić się od oryginału.

Porta KMI Poland S.A. ul. Szkolna 54, 84-239 Bolszewo

Siedziba: Polska, woj. pomorskie, powiat wejherowski, miejscowość Bolszewo

Sąd Rejonowy Gdańsk-Północ w Gdańsku VIII Wydział Gospodarczy Krajowego Rejestru Sądowego,  
Nr KRS: 0000 838 758, NIP: 585 000 62 04 Kapitał zakładowy: 125.704.899 zł. w całości opłacony.



Jesteśmy wiodącym producentem drzwi w Europie  
**od ponad 30 lat**

Dlaczego PORTA?

## TWORZYMY MOŻLIWOŚCI

w domach naszych Klientów w **43 krajach na 6 kontynentach**

daje nam to niezliczoną ilość rozwiązań i opcji,  
a w ofercie standardowej znajdziesz aż:

**91** kolekcji  
w ponad **100 kolorach**

**zaprojektowanych**

z myślą o potrzebach Klientów

**CX** DESIGN  
TEAM

**5 400**

każdego roku

**badamy  
par drzwi**

potwierdzając jakość i trwałość  
naszych produktów



stworzyliśmy

**1 w Polsce**

centrum szkolenia monterów

Akademia Dobrego Montażu PORTA

**6**

posiadamy

**fabryk**

z nowoczesnym  
parkiem maszynowym  
/ produkujemy

**1 700 000**

produktów rocznie

bliska jest nam idea produkcji  
w zgodzie z NATURĄ, dlatego

**dbamy  
o środowisko**

posiadamy Certyfikaty: FSC i EPD



**POZNAJ NAS**

Skanuj QR kod  
/ zobacz film o nas



YouTube/film o PORTA



# INTELIGENTNE ROZWIĄZANIA dla Twojego domu

Jak działa inteligentny dom? Wydajesz polecenia za pomocą aplikacji, a smart home pozwala na ich spełnianie. Podobnie możesz otwierać drzwi. Jednym z inteligentnych rozwiązań dla domu jest czytnik linii papilarnych eKey dLine.





## SMART HOME NA WYCIĄGNIĘCIE RĘKI

**Inteligentne rozwiązania w domu to przyszłość ułatwiająca życie, która dzieje się już teraz. Ekey dLine jest jednym z łatwiejszych do zamontowania systemów smart, który jednocześnie posiada wiele funkcji i usprawnień, które wprowadzą w Twoje życie komfort i bezpieczeństwo, niezależnie od sytuacji.**

Czytnik umieszczony jest bezpośrednio w skrzydle i znajduje się w srebrnej lub czarnej ramce, która automatycznie zostaje dopasowana do koloru okuć Twoich drzwi PORTA THERMO. Czytnik montowany jest na wysokości wzroku.

W zestawie z ekey dLine znajduje się inteligentny zamek do drzwi WINKHAUS SMART EAV3. To półautomatyczny zamek ryglujący drzwi po ich zamknięciu, bez potrzeby użycia klucza. Oznacza to koniec zastanawiania się, czy Twoje drzwi są na pewno zamknięte.





## OTWIERANIE DRZWI NIGDY NIE BYŁO TAK PROSTE

Inteligentne otwieranie drzwi z ekey dLine to 3 praktyczne rozwiązania, z których będziesz mógł korzystać Ty, Twoi domownicy, a nawet odwiedzający Cię krewni, czy opiekunka do dziecka.

---

### 1 OTWÓRZ DRZWI DOTYKAJĄC CZYTNIK

Pierwszą opcją jaką posiada ekey dLine to otwieranie drzwi poprzez przyłożenie swojego palca do czytnika. Twój odcisk zapisuje się w czytniku lokalnie i na stałe, dzięki temu drzwi otworzysz niezależnie od tego czy będziesz akurat online czy offline.

Jednocześnie, cały czas, będziesz mógł otwierać drzwi kluczem. W systemie zapisany jest



priorytet klucza. Co oznacza tyle, że jeśli w trakcie odkluczania drzwi będziesz chciał użyć czytnika, nie będzie on reagował. W tym wypadku, będziesz musiał wejść do domu w tradycyjny sposób.

---

## 2 OTWÓRZ DRZWI SMARTFONEM

**Kolejnym smart rozwiązaniem jest zdalne otwarcie drzwi. Możesz to zrobić z każdego miejsca na świecie, wystarczy, że zainstalujesz aplikację sterującą otwieraniem Twoich drzwi ekey bionyx.**

To wygodna opcja, która przyda Ci się, gdy będziesz w pracy, a Twoje dziecko zapomni kluczy do domu. Wystarczy, że do Ciebie zadzwoni, a Ty jednym kliknięciem otworzysz mu drzwi.

Otwieranie drzwi smartfonem jest tak samo proste jak wyciągnięcie paczki z paczkomatu. Z tą różnicą, że nie musisz stać pod domem, by je otworzyć.

---

## 3 WEJŚCIE Z DOSTĘPEM CZASOWYM

**Po założeniu aplikacji, jako administrator i właściciel domu, możesz nadawać czasowy dostęp do otwierania drzwi. W ten sposób Twoi domownicy, goście, czy nawet współpracownicy, będą mogli wejść do Twojego domu, bez potrzeby posiadania klucza.**

Wystarczy, że zapiszesz ich odcisk w aplikacji na swoim smartfonie i nadasz im dostęp czasowy. Od tej pory będą mogli wchodzić do Twojego domu przykładając palec do czytnika ekey dLine lub używając aplikacji.

Jest to bardzo proste i użyteczne rozwiązanie, z którego na pewno skorzystasz nie raz. Jeśli do Twojego dziecka przychodzi opiekunka, korepetytor, albo nauczyciel gry na pianinie, możesz nadać im dostęp, a gdy współpraca z daną osobą się zakończy wystarczy, że wybierzesz w aplikacji opcję „odbierz dostęp”.

**DOSTĘPNE W PAKIETACH ENERGOOSZCZĘDNYCH:**

**OPTIMUM ENERGY**

Każdy model dostępny z zamkiem SMART w pakiecie OPTIMUM ENERGY ( za dopłatą)

### **PREMIUM ENERGY**

Każdy model dostępny z zamkiem SMART w pakiecie PREMIUM ENERGY ( za dopłatą)

---

## **DODATKOWE FUNKCJE ZESTAWU ekey dLine**

**Posiadając czytnik linii papilarnych razem z aplikacją sterującą systemem otwierania Twoich drzwi, masz dostęp do przydatnej funkcji jaką jest dziennik wejść do Twojego domu. W aplikacji automatycznie zapisują się godziny wejść, przypisane do każdego użytkownika, który otwiera Twoje drzwi za pomocą czytnika lub smartfona.**

Za każdym razem, gdy ktoś otworzy Twoje drzwi dostaniesz na swoim telefonie powiadomienie push. Nie będziesz musiał specjalnie wchodzić w historię zdarzeń w systemie w swojej aplikacji. Ta informacja po prostu wyświetli się w Twoich powiadomieniach na ekranie - na przykład, gdy Twoje dziecko wróci ze szkoły.

Wszystkie informacje zapisane w aplikacji zintegrowane są z chmurą Microsoft AZURE. Dzięki temu rozwiązaniu istnieje możliwość integracji z innymi systemami smart w Twoim domu.

---

## **WYŻSZY KOMFORT UŻYTKOWANIA DRZWI THERMO**

Nowoczesne domy coraz częściej posiadają inteligentne rozwiązania, którymi możesz sterować z dowolnego miejsca na świecie. Niezależnie od tego, gdzie akurat się znajdujesz, dzięki technologii wykorzystanej w Twoim inteligentnym domu, zapewnisz domownikom wygodę i bezpieczeństwo.

---

---

---



Logo Porta



## KUPUJ PROSTO

wygodna oferta drzwi  
zewnętrznych, którą  
wybierzesz w 3 krokach

Logo Porta



## OSZCZĘDZAJ ENERGIĘ

wybierz korzystny pakiet  
energooszczędny

Logo Porta



## BĄDŹ BEZPIECZNY

poczuj się bezpiecznie,  
dzięki nowoczesnym  
rozwiązaniom

Logo Porta



## NIESTANDARDOWY WYMIAR

Zamów drzwi dopasowane  
wysokością i szerokością

DRZWI ZEWNĘTRZNE  
DO DOMU PORTA THERMO

# THERMO

Sprawdź naszą wyselekcjonowaną ofertę **drzwi zewnętrznych stalowych PORTA THERMO**. To 4 linie drzwi – każda dostępna do wyboru w 4 najpopularniejszych modelach, w 7 topowych kolorach i w 4 wariantach energooszczędnych.

KUPUJ PROSTO

16 MODELI -  
WYBIERZ KTÓRY DLA CIEBIE

# 1 KROK

---

MODERN

MODERN M.1

MODERN M.2

MODERN M.3

MODERN M.4

LINE L.1

LINE L.2

LINE L.3

LINE L.4

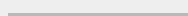

LINE

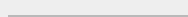

GLASS

GLASS G.1

GLASS G.2

GLASS G.3

GLASS G.4

CLASSIC C.1

CLASSIC C.2

CLASSIC C.3

CLASSIC C.4

---

CLASSIC

**KAŻDA KOLEKCJA DRZWI ZEWNĘTRZNYCH  
JEST DOSTĘPNA W 7 NAJMODNIEJSZYCH KOLORACH**

**KOLOR**

DOPASUJ PAKIET ENERGOOSZCZĘDNY  
DO WYBRANYCH DRZWI ZEWNĘTRZNYCH

# 2 KROK

STANDARD

$U_d=1,1$

izolacyjność termiczna  
[W/m<sup>2</sup>K]

ościeżnica  
**stalowa**

konstrukcja skrzydła:  
**rama drewniana**  
+ wypełnienie  
piana PUR

grubość:  
**54 mm**





## OPTIMUM

$U_d = 0,73$

izolacyjność termiczna  
[W/m<sup>2</sup>K]

ościeżnica  
**aluminiowa**

konstrukcja skrzydła:  
**rama kompozytowa**  
+ wypełnienie  
piana PUR

grubość:  
**66 mm**

dostępne  
**naświetla**

## OPTIMUM ENERGY

$U_d = 0,61$

izolacyjność termiczna  
[W/m<sup>2</sup>K]

ościeżnica  
**aluminiowa**

konstrukcja skrzydła:

**rama kompozytowa**

+ wypełnienie

piana PUR

grubość:

**78 mm**

---

dostępne

**naświetla**

---

**PREMIUM ENERGY**

**Ud=0,57**

**izolacyjność** termiczna

[W/m<sup>2</sup>K]

---

ościeżnica

**kompozytowa**

---

konstrukcja skrzydła:

**rama kompozytowa**

+ wypełnienie

piana PUR

grubość:

**66 mm**



**KAŻDA KOLEKCJA JEST DOSTĘPNA  
W KAŻDYM PAKIECIE ENERGOOSZCZĘDNYM**

**Dowiedz się więcej o konstrukcji  
i termoizolacji**

**SKORZYSTAJ Z NASZYCH  
BENEFITÓW I USŁUG**

# 3 KROK

Wybrałeś już swoją ulubioną kolekcję drzwi zewnętrznych PORTA THERMO i dobrałeś pakiet energooszczędny dla dobrej termoizolacji Twojego domu. Teraz czas, by **zadbać o Twój spokój i poczucie bezpieczeństwa**, dzięki nowoczesnym rozwiązaniom. Kliknij w interesującą Cię usługę, a dowiesz się więcej o korzyściach jakie Ci proponujemy.

**POZNAŁEŚ NASZĄ OFERTĘ,  
MOŻESZ WYBRAĆ 2 DROGI**

# CO DALEJ?

Zakup drzwi zewnętrznych nigdy nie był tak prosty! Możesz skonfigurować drzwi sam lub z naszą pomocą, albo wybrać się prosto do sklepu.



**NIESTANDARDOWA WYSOKOŚĆ  
I SZEROKOŚĆ DRZWI?**

# WYMIAR

JUŻ TERAZ ZAMÓWISZ WEJŚCIE DO DOMU SKROJONE NA  
MIARĘSWOICH INDYWIDUALNYCH POTRZEB.



W PORTA THERMO wysokość skrzydła jest dostępna co 1 cm od wysokości standardowej do max 30 cm wyżej. Szerokość dostępna jest co 1 cm w zakresie "80-100".

**Jest to najatrakcyjniejsze na rynku dopasowanie wymiarowe wysokości co 1 cm. I jedyne na rynku dopasowanie wymiarowe szerokości co 1 cm bez żadnych dopłat!**

Dodatkowo poza samymi drzwiami w podobnej konfiguracji można dopasować szerokości i wysokości odpowiednich naświetli. Dzięki temu będziesz mógł stworzyć wejście do domu skrojone na miarę swoich potrzeb.

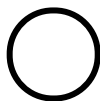

## DLACZEGO WARTO WYBRAĆ DRZWI ZEWNĘTRZNE PORTA THERMO

---

### DRZWI ZEWNĘTRZNE PORTA THERMO – ENERGOOSZCZĘDNE DRZWI WEJŚCIOWE DO TWOJEGO DOMU

Drzwi zewnętrzne, oprócz walorów estetycznych, muszą spełniać też bardzo ważną rolę. Jest nią zatrzymanie ciepła wewnątrz budynku. Z tego powodu wszystkie drzwi zewnętrzne PORTA THERMO posiadają parametry izolacyjności termicznej. [Więcej](#)



### ZEWNĘTRZNE DRZWI WEJŚCIOWE DO DOMU – SOLIDNE I TRWAŁE ROZWIĄZANIA

Drzwi wejściowe do domu muszą cechować się wyjątkowo wysoką jakością wykonania i wytrzymałością, jak również być stworzone z solidnych materiałów gwarantujących bezpieczeństwo. Zewnętrzne drzwi wejściowe PORTA THERMO posiadają trzy zawiasy czopowe z regulacją 3D, które przy współpracy z trzema podwójnymi bolcami antywyważeniowymi blokują możliwość demontażu skrzydła nawet w przypadku rozcięcia zawiasów. [Więcej](#)



### DRZWI ZEWNĘTRZNE STALOWE THERMO - WYBÓR NA LATA

**Zakup drzwi zewnętrznych marki PORTA DRZWI to wybór na długie lata. Drzwi wejściowe prowadzące do domu wymienia się stosunkowo rzadko, więc tym większe znaczenie ma trwałość produktu, a także jego ponadczasowy i stylowy design. [Wiecej](#)**

