

# GERDA®

PRODUCENT DRZWI KLASY PREMIUM

DRZWI  
DO  
DOMÓW

THERMO PRIME  
THERMO PREMIUM  
OPTIMA



NOWE WZORNICTWO I TECHNOLOGIE

PONAD 35 LAT RAZEM

NAJWYŻSZE STANDARDY JAKOŚCI

EDYCJA 3.2024





## DRZWI



Nasze rozwiązania ościeżnic i skrzydeł drzwiowych doskonale sprawdzają się nawet w najbardziej wymagających obiektach. Oferowane przez nas drzwi panelowe i metalowe mogą poszczycić się ponadprzeciętną trwałością, funkcjonalnością (np.: możliwością łatwego demontażu i wymiany panela drzwiowego) oraz swobodą aranżacji.

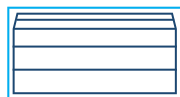

## BRAMY

Wszystkie oferowane przez nas bramy garażowe są zgodne z europejskimi standardami. Bramy GERDA są wyposażone w kompletny system zabezpieczeń, bez jakichkolwiek dopłat.

Seria bram Trend to ekonomiczne, ale trwałe i funkcjonalne rozwiązanie, świetnie sprawdzające się w obiektach deweloperskich.

Bramy z linii Prestige i Prestige Plus gwarantują bardzo dobrą izolację termiczną, między innymi dzięki zastosowaniu ciepłych paneli o grubości 45 mm. Będą doskonałe dla budynków o wysokich wymagach energooszczędności.

## ZAMKI I OKUCIA



Bezpieczeństwo przede wszystkim.

Wysoką odporność na włamania uzyskujemy dzięki wewnętrznym odlewom lub płytkom stalowym poddawanych obróbce cieplnej. Hartowana osłona wkładki bębnekowej zabezpiecza ją przed wyrwaniem i uniemożliwia jej przewiercenie.

System klucza generalnego, czyli MASTER KEY to rozwiązanie dedykowane obiektom użytkowym. Przy pomocy jednego klucza można otworzyć określoną liczbę zamknięć. Dzięki temu komunikacja wewnątrz obiektu jest prosta i szybka, a zarządzanie dostęпами do stref i pomieszczeń niezwykle komfortowe.



## STOLARKA ALUMINIOWA

GERDA to również stolarka aluminiowa. Realizujemy ścianki działowe, drzwi, okna, witryny oraz przestrzenne zabudowy wewnętrzne i zewnętrzne, także w wersji przeciwpożarowej i dymoszczelnej oraz o podwyższonej odporności na włamanie.

ZMIEŃ SWÓJ SMARTFON W INTELIGENTNY ZAMEK DO DRZWI



## OTWIERAJ DRZWI SMARTFONEM

Otwieraj i zamykaj drzwi oraz sprawdzaj status zamka z dowolnego miejsca na świecie. Dzięki funkcji automatycznego otwierania nie musisz wyjmować smartfona z kieszeni czy torebki. Zamek sam wykryje Twoją obecność i wpuści Cię do domu. W analogiczny sposób możesz korzystać z funkcji samozamykania.

## WYDAJNY AKUMULATOR

Inżynierowie Gerdy przy współpracy z Instytutem Badawczym z Korei Południowej opracowali dedykowany i bardzo wydajny akumulator o niewielkich rozmiarach. Bateria zapewnia mechanizmowi prąd na pół roku pracy. Gdy jednak zajdzie potrzeba ładowania, zamek sam Cię o tym poinformuje, baterię naładujesz w jedną noc.

## GWARANCJA BEZPIECZEŃSTWA

Mechanizm napędzający zamek, to innowacyjna i opatentowana konstrukcja opracowana przez inżynierów Gerdy. Oprogramowanie stworzyli eksperci IoT z firmy tedee. Dzięki intuicyjnej aplikacji możesz monitorować kto i kiedy zamykał lub otwierał drzwi oraz przyznawać zdalnie wirtualne klucze.

## ZESTAW

tedee PRO SMARTLOCK + tedee BRIDGE + WKŁADKI W KLASIE 6

## CENA

2 030 ZŁ



## WKŁADKA W KLASIE 6, W ZESTAWIE

- ✓ ANTYWŁAMANIOWA WKŁADKA BĘBENKOWA. NOWA KONSTRUKCJA WKŁADKI Z ZABEZPIECZENIEM PRZED OTWARCIEM METODĄ „BUMPINGU”, SKUTECZNYMI ROZWIĄZANAMI CHRONIĄCYMI PRZED ROZWIERCENIEM.



## ZAMONTUJ ZAMEK tedee PRO

- ✓ WSUŃ ZAMEK NA WKŁADKĘ GERDA, DOPASUJ POZYCJĘ ZAMKA I ZAMOCUJ JEDNYM WKRĘTEM. TA CZYNNOŚĆ NIE ZAJMIE WIĘCEJ NIŻ 2 MINUTY. SPRAWDŹ CZY PO PRZEKRĘCENIU GAŁKI WYSUWAJĄ SIĘ RYGLE.



## ZAINSTALUJ APLIKACJĘ NA SMARTFONIE

- ✓ POBIERZ APLIKACJĘ tedee Z APPLE STORE LUB GOOGLE PLAY. ZAREJESTRUJ SIĘ I WŁĄCZ BLUETOOTH, USŁUGĘ LOKALIZACJI I DOSTĘP DO INTERNETU. DODAJ ZAMEK I WPROWADŹ KOD AKTYWACYJNY.



## PODŁĄCZ BRIDGE

- ✓ ZNAJDŹ WOLNE GNIAZDKO ZASILANIA, KTÓRE ZNAJDUJE SIĘ NAJBLIŻEJ ZAMKA tedee I PODŁĄCZ DO NIEGO BRIDGE. POZWOLI CI TO NA PEŁNĄ KONTROLĘ ZAMKA PRZEZ INTERNET, BEZ ZNACZENIA GDZIE SIĘ ZNAJDUJESZ.



# TERRA

## paleta kolorów laminowanych



DĄB TURNER  
matowa struktura drewna



BIAŁY  
struktura perlita



ANTRACYT  
struktura perlita

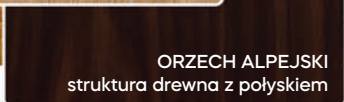

ORZECH ALPEJSKI  
struktura drewna z połyskiem



JASNY NIEBIESKI  
struktura perlita



JASNY ZIELONY  
struktura perlita



CIEMNY ZIELONY  
struktura perlita

Dostępna paleta 20 kolorów laminowanych znajduje się na stronie 92 Katalogu, w konfiguratorze wizualnym oraz w Salonach Sprzedaży.

Dostępna paleta 30 kolorów lakierowanych RAL znajduje się w konfiguratorze wizualnym oraz w Salonach Sprzedaży.

# INSPIRUJĄCA

RAL 3020  
drobna struktura matowa

RAL 7043  
drobna struktura matowa

RAL 1013  
drobna struktura matowa

RAL 9004  
drobna struktura matowa

NOWOŚĆ  
GERDA

# GALA

## paleta kolorów lakierowanych RAL





# KOLORYSTYKA

Dostępna paleta 25 kolorów lakierowanych metalicznych oraz 24 kolorów z efektem 3D znajduje się w konfiguratorze wizualnym oraz w Salonach Sprzedaży.

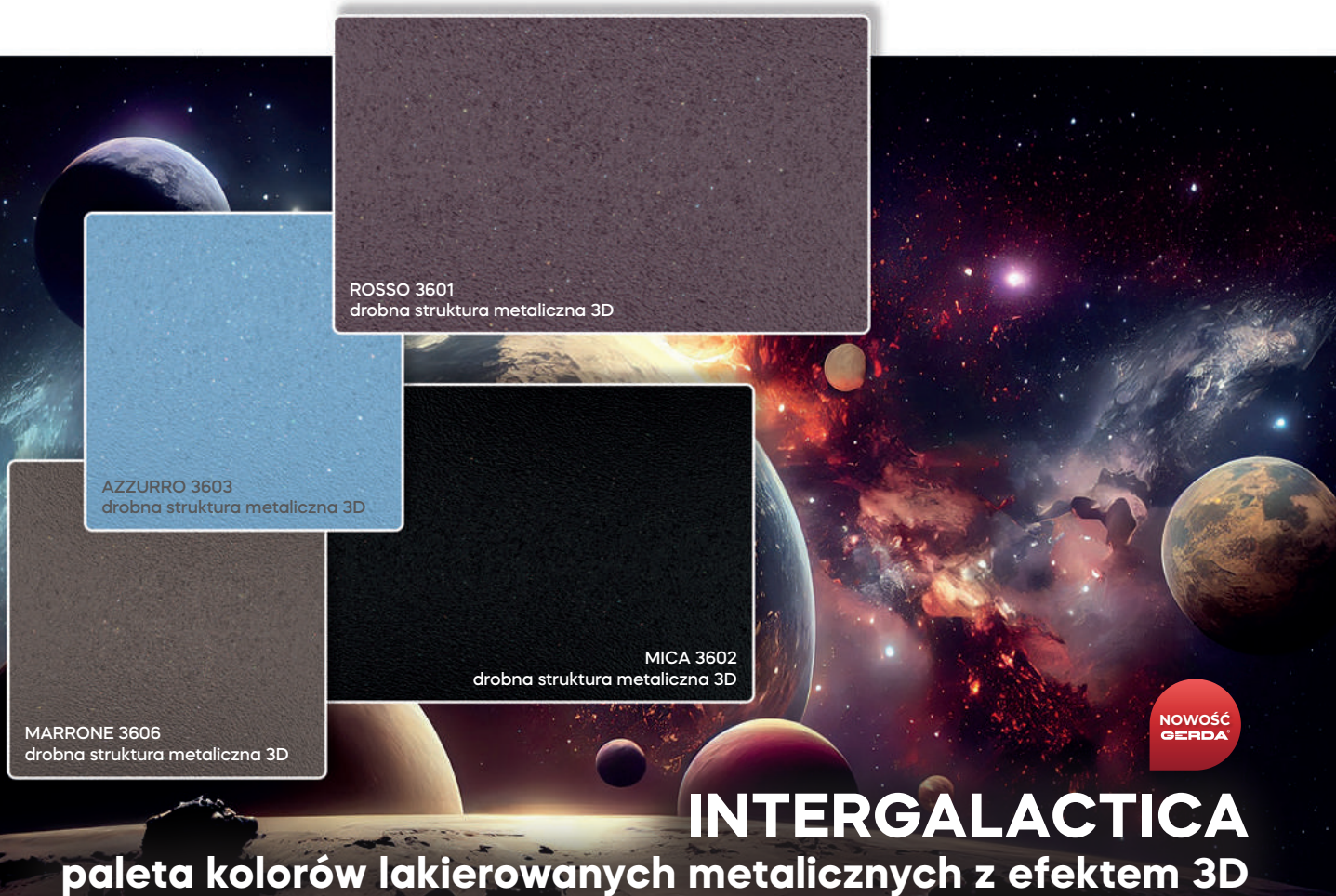





**VIDAR 2**  
CROSS LINE



**FARGO 2**  
CROSS LINE



**THUN 2**  
QUADRO



**HAMBURG**  
QUADRO



**JENA 5**  
QUADRO



# PRAGA



## SZYLD PRAGA Z OCHRONĄ WKŁADKI ZAMKA

dostępny dla wszystkich serii drzwi

**Wysoki poziom bezpieczeństwa oraz uniwersalne wzornictwo idą w parze!**

Od momentu premiery aluminiowy szyld PRAGA cieszy się rosnącą popularnością. W odpowiedzi na potrzeby użytkowników uzupełniamy ofertę o szyldy z ochroną wkładki zamka. Opcja dostępna jest w pełnej gamie produktowej szyldów PRAGA.

Dodatkowym atutem szyldu chronionego, poza zabezpieczeniem przed rozwierceniem wkładki, jest także płynne dopasowanie do

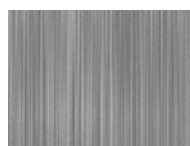

ANODA SREBRNA



ANODA PLATYNA

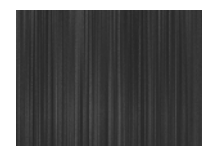

ANODA CZARNA

rozmiarów wkładek w przedziale  $\pm 5$  mm. Zapewnia ono przyleganie czoła wkładki do szyldu, bez zbędnych luzów montażowych. Szyldy PRAGA z ochroną szyldu są dostępne w kolorach szczotkowanego i anodowanego aluminium: platyna, srebrny i czarny.



## CROSS LINE

Przedstawiamy nową linię wzorniczą drzwi - CROSS LINE, a w niej dwa nowe modele. Zastosowana tu technologia tłoczenia skrzydła drzwiowego wąską rolką pozwoliła na stworzenie eleganckich wzorów linearnych. Kolejne wzory wkrótce!



## AIR GLASS / QUADRO

Przeziarna SZYBA AIR GLASS nadaje niepowtarzalny wygląd całym drzwiom. Technologia łączenia szyby z insertem QUADRO jest opatentowana. Insert QUADRO, wykonany ze stali szlachetnej, mocowany jest na płaszczyźnie skrzydła trwale na metalowych zaczepach.



## ELITE 3D

Dekoracyjne ramki w drzwiach serii ELITE 3D mocowane są do skrzydła specjalnymi zaczepami.



## TEMPO

Wzory TEMPO to klasyczne połączenie praktyczności, funkcjonalności oraz prostoty kształtów aplikacji. Aplikacje przyszybowe dostępne są w kolorach czarnym lub inox. Aplikacje klejone są do powierzchni drzwi lub w tłoczenie.



## CLASSIC

Seria CLASSIC obejmuje rodzinę drzwi z dekoracyjnym głębokim tłoczeniem skrzydła. Pośród dostępnych wzorów są drzwi przeszklone i pełne, co daje dużą swobodę wyboru. Jako opcję na specjalne zamówienie Gerda wprowadza także głębokie tłoczenie na zewnątrz skrzydła.



TŁOCZENIE SKRZYDŁA WĄSKĄ ROLKĄ CROSS LINE



SZYBA AIR GLASS POMIĘDZY INSERTAMI QUADRO

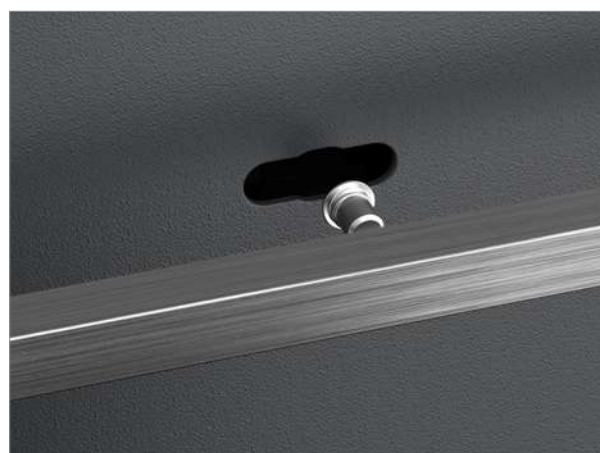

SPOSÓB MONTAŻU INSERTU QUADRO



GŁĘBOKIE TŁOCZENIE WEWNĘTRZNE



## IZOLACJA TERMICZNA

Współczynnik przenikania ciepła ( $U_D$ ) wskazuje ile energii cieplnej przeniknie przez drzwi (włącznie z ościeżnicą). Na podstawie tego współczynnika możemy określić straty ciepłe osobno dla danej przegrody. Ubytek choćby małej ilości, przekłada się na wyższy rachunek za ogrzewanie. Wartość tego współczynnika zależy od rodzaju i grubości materiału, z którego wykonane są drzwi. Drzwi zewnętrzne firmy Gerda spełniają aktualne normy dzięki zastosowaniu nowoczesnych technologii oraz stalowo-drewnianych i aluminiowych ościeżnic.

Drzwi Gerda, w zależności od zastosowanych komponentów mogą osiągać różne poziomy współczynnika izolacyjności:

- drzwi izolacyjne
- drzwi energooszczędne
- drzwi pasywne

Podstawowe drzwi w ofercie tzw. drzwi izolacyjnych charakteryzują się współczynnikiem poniżej  $1,3 \text{ W/m}^2\text{K}$ . Zastosowana została tutaj ościeżnica stalowa PERFOTHERM® z perforacją termiczną, uszczelką i progiem. Drzwi energooszczędne Optima 60 i Thermo Premium 60, posiadają współczynnik od  $0,9 \text{ W/m}^2\text{K}$  w przypadku zastosowania ciepłej ościeżnicy aluminiowej ALUTHERM z wypełnieniem komory termicznej i uszczelką oraz  $1,0 \text{ W/m}^2\text{K}$  przy zastosowaniu ościeżnicy DUOTHERM (ciepłej ościeżnicy stalowo-drewnianej z perforacją termiczną i uszczelką).

Drzwi pasywne to drzwi, których celem jest przede wszystkim maksymalna oszczędność energii przy jednoczesnym podniesieniu komfortu mieszkania. Pozwalają gromadzić energię wewnątrz pomieszczenia, co prowadzi do bezpośredniej oszczędności. Drzwi Thermo Premium 75, charakteryzują się współczynnikiem przenikania od  $0,79 \text{ W/m}^2\text{K}$ . Współczynnik przenikalności cieplnej dotyczy drzwi pełnych przy zastosowaniu ciepłej ościeżnicy aluminiowej ALUTHERM.



**1,3 W/m<sup>2</sup>K  
CZYSZTE  
POWIETRZE**



**BRAK  
IZOLACJI**

0,7 W/m<sup>2</sup>K

1,0 W/m<sup>2</sup>K

1,3 W/m<sup>2</sup>K



**THERMO PRIME 75**



**THERMO PREMIUM 75**



**THERMO PREMIUM 60**



**OPTIMA 60**



**OPTIMA 50**

## ODPORNOŚĆ NA WŁAMANIE

To parametr, który określa drzwi potocznie zwane antywłamaniowymi. Takie drzwi posiadają specjalną, solidną konstrukcję mającą m.in. na celu znaczne utrudnienie wycięcia w nich otworu, zapobiegając nieuprawnionemu wejściu. Drzwi GERDA standardowo wyposażone są w dwa solidne zamki z wielopunktowym systemem ryglowania. Istotnym elementem są bolce antywyważeniowe,

których zadaniem jest niedopuszczenie do wyważenia skrzydła drzwi lub zdjęcia ich z zawiasów. Drzwi GERDA przechodzą badania odporności na włamanie i legitymują się klasami odporności na włamanie od RC2 do RC3. Zastosowanie drzwi w wyższej klasie, zwiększa poziom bezpieczeństwa osób i mienia w domu.

### KLASA RC2



SZCZYPCE



KLIN



MŁOTEK

### KLASA RC3



STALOWY ŁOM



KLIN



MŁOTEK



MECHANICZNA WIERTARKA

### KLASA RC4



CIĘŻKI MŁOTEK



SIEKIERA



PRZECINAK



DŁUTO



WIERTARKA





 **THERMO PRIME 75**

<b>UD</b>	IZOLACJA TERMICZNA WARTOŚCI $U_0$ DLA DRZWI REFERENCYJNYCH OTWIERANYCH DO WEWNĄTRZ	<b>OŚCIEŻNICA ALUTHERM 75 DRZWI PEŁNE 0,79 W/m<sup>2</sup>K DRZWI PRZESZKŁONE 0,9 W/m<sup>2</sup>K</b>
<b>RC</b>	KLASA ANTYWŁAMANIOWOŚCI	<b>RC2</b>
 mm	GRUBOŚĆ SKRZYDŁA	<b>75 mm</b>
	ROZMIARY DRZWI	<b>80 · 90N · 90E · 100E*</b>
	LINIE WZORNICZE	<b>N CROSS LINE · AIR GLASS · QUADRO · ELITE 3D · TEMPO</b>
	KONSTRUKCJA SKRZYDŁA	<b>RAMIAK Z DREWNA + PIANA PUR</b>
 mm	NIESTANDARDOWY ROZMIAR DRZWI	<b>WYSOKOŚĆ DO 2400 mm SZEROKOŚĆ DO 1130 mm</b>

Cena netto obejmuje skrzydło, próg, ościeżnicę, okucia z wkładkami w klasie 5 oraz zestaw montażowy.



Regulowane zaczepy haków



Regulowany zaczep zapadki

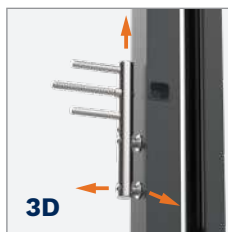

Zawiasy 3D z nasadkami w kolorze okuć



Skrzydło z przegrodą termiczną



Ościeżnica ALUTHERM 75



Zamek listwowy:  
5-punktowy hakowy lub  
3-punktowy automatyczny

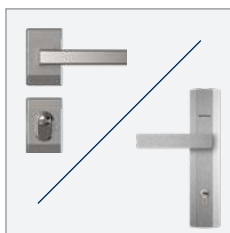

Do wyboru sztyld długi  
Praga lub dzielony Bergen



Szyld pierścieniowy  
dla drzwi z pochwytem\*



Kompozytowy łącznik  
progu z windstopperem  
– więcej na stronie 9

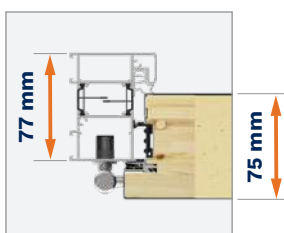

Ościeżnica ALUTHERM 75



4 przyłgi skrzydła



Wkładka w klasie 5  
(5 kluczy + budowlane)



Przyłga dolna, uszczelka  
szczotkowa PRIME



Bolce  
antywyważeniowe



Ciepły próg aluminiowy  
z podwaliną podprogową  
klinarytową, h=35 mm



Taśmy ciepłego montażu\*



Zamek **tedee PRO + bridge\***





## **THERMO PREMIUM 75**

<b>UD</b>	IZOLACJA TERMICZNA WARTOŚCI $U_D$ DLA DRZWI REFERENCYJNYCH OTWIERANYCH DO WEWNĄTRZ	<b>OŚCIEŻNICA ALUTHERM 75*</b> DRZWI PEŁNE 0,79 W/m <sup>2</sup> K DRZWI PRZESZKLONE 0,85 W/m <sup>2</sup> K	<b>OŚCIEŻNICA DUOTHERM 75</b> DRZWI PEŁNE 0,87 W/m <sup>2</sup> K DRZWI PRZESZKLONE 0,98 W/m <sup>2</sup> K
<b>RC</b>	KLASA ANTYWŁAMANIOWOŚCI	<b>RC2 / RC3**</b>	
	GRUBOŚĆ SKRZYDŁA	<b>75 mm</b>	
	ROZMIARY DRZWI	<b>80 · 90N · 90E · 100E*</b>	
	LINIE WZORNICZE	<b> <b>CROSS LINE · AIR GLASS · QUADRO · ELITE 3D · TEMPO</b></b>	
	KONSTRUKCJA SKRZYDŁA	<b>RAMIĄK Z DREWNA + EKSPANDOWANY POLISTYREN GRAFITOWY</b>	
	NIESTANDARDOWY ROZMIAR DRZWI	<b>WYSOKOŚĆ DO 2400 mm SZEROKOŚĆ DO 1130 mm</b>	

**OŚCIEŻNICA ALUTHERM 75\***  
DRZWI PEŁNE / PRZESZKLONE

$U_D = 0,79 / 0,85 \text{ W/m}^2\text{K}$

**OŚCIEŻNICA DUOTHERM 75**  
DRZWI PEŁNE / PRZESZKLONE

$U_D = 0,87 / 0,98 \text{ W/m}^2\text{K}$

RC2 / RC3\*\*

**OŚCIEŻNICA DUOTHERM 75**

**od 3369 zł**

Cena netto obejmuje skrzydło, próg, ościeżnicę, okucia z wkładkami w klasie 5 oraz zestaw montażowy.



Do wyboru sztyld długi Praga lub Bergen



Wkładka w klasie 5 (5 kluczy + budowlane)

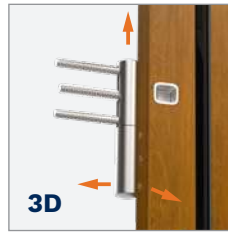

Zawiasy 3D z nasadkami w kolorze okuć



Regulowany zaczep zapadki

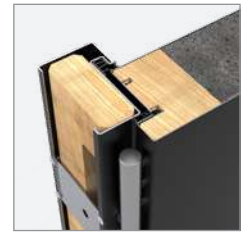

Ościeżnica DUOTHERM 75



Zamek dodatkowy ryglowy



Zamek główny ryglowy



Zamek listwowy 3-punktowy 2-hakowy



Zamek listwowy 3-punktowy automatyczny



Skrzydło z przegrodą termiczną



Przyłga dolna, uszczelka szczotkowa



Bolce antywyważeniowe



Ciepły próg aluminiowy z podwaliną podprogową klinarytową, h=35 mm



Taśmy ciepłego montażu\*

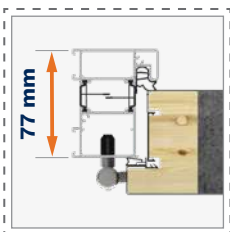

Ościeżnica ALUTHERM 75\*

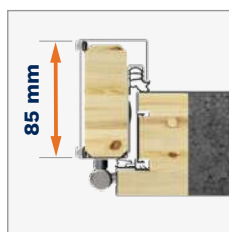

Ościeżnica DUOTHERM 75



Kompozytowy łącznik progu z windstopperem – więcej na stronie 9



4 przyłgi skrzydła



Zamek tedeo PRO + bridge\*

\* DOPLATA

\*\* TYLKO DRZWI PEŁNE, DOPLATA





## THERMO PREMIUM 60

<b>UD</b>	IZOLACJA TERMICZNA WARTOŚCI $U_D$ DLA DRZWI REFERENCYJNYCH OTWIERANYCH DO WEWNĄTRZ	<b>OŚCIEŻNICA ALUTHERM 60*</b> <b>DRZWI PEŁNE 0,86 W/m<sup>2</sup>K</b> <b>DRZWI PRZESZKLONE 0,95 W/m<sup>2</sup>K</b>	<b>OŚCIEŻNICA DUOTHERM 60</b> <b>DRZWI PEŁNE 0,94 W/m<sup>2</sup>K</b> <b>DRZWI PRZESZKLONE 1,1 W/m<sup>2</sup>K</b>
<b>RC</b>	KLASA ANTYWŁAMANIOWOŚCI	<b>RC2 / RC3**</b>	
	GRUBOŚĆ SKRZYDŁA	<b>60 mm</b>	
	ROZMIARY DRZWI	<b>80 · 90N · 90E · 100E*</b>	
	LINIE WZORNICZE	<b>N CROSS LINE · AIR GLASS · QUADRO · ELITE 3D · TEMPO</b>	
	KONSTRUKCJA SKRZYDŁA	<b>RAMIAK Z DREWNA + EKSPANDOWANY POLISTYREN GRAFITOWY</b>	
	NIESTANDARDOWY ROZMIAR DRZWI	<b>WYSOKOŚĆ DO 2400 mm</b> <b>SZEROKOŚĆ DO 1130 mm</b>	

**OŚCIEŻNICA ALUTHERM 60\***  
DRZWI PEŁNE / PRZESZKLONE

$U_D = 0,86 / 0,95 \text{ W/m}^2\text{K}$

**OŚCIEŻNICA DUOTHERM 60**  
DRZWI PEŁNE / PRZESZKLONE

$U_D = 0,94 / 1,1 \text{ W/m}^2\text{K}$

RC2 / RC3\*\*

**OŚCIEŻNICA DUOTHERM 60**

**od 2969 zł**

Cena netto obejmuje skrzydło, próg, ościeżnicę, okucia z wkładkami w klasie 5 oraz zestaw montażowy.



Do wyboru sztyld długi Praga lub Bergen



Wkładka w klasie 5 (5 kluczy + budowlane)

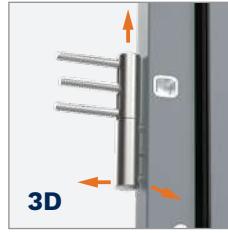

Zawiasy 3D z nasadkami w kolorze okuć



Regulowany zaczep zapadki

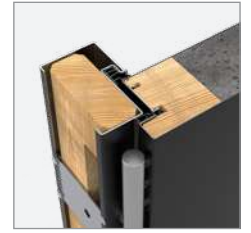

Ościeżnica DUOTHERM 60



Zamek dodatkowy ryglowy



Zamek główny ryglowy



Zamek listwowy 3-punktowy 2-hakowy



Zamek listwowy 3-punktowy automatyczny

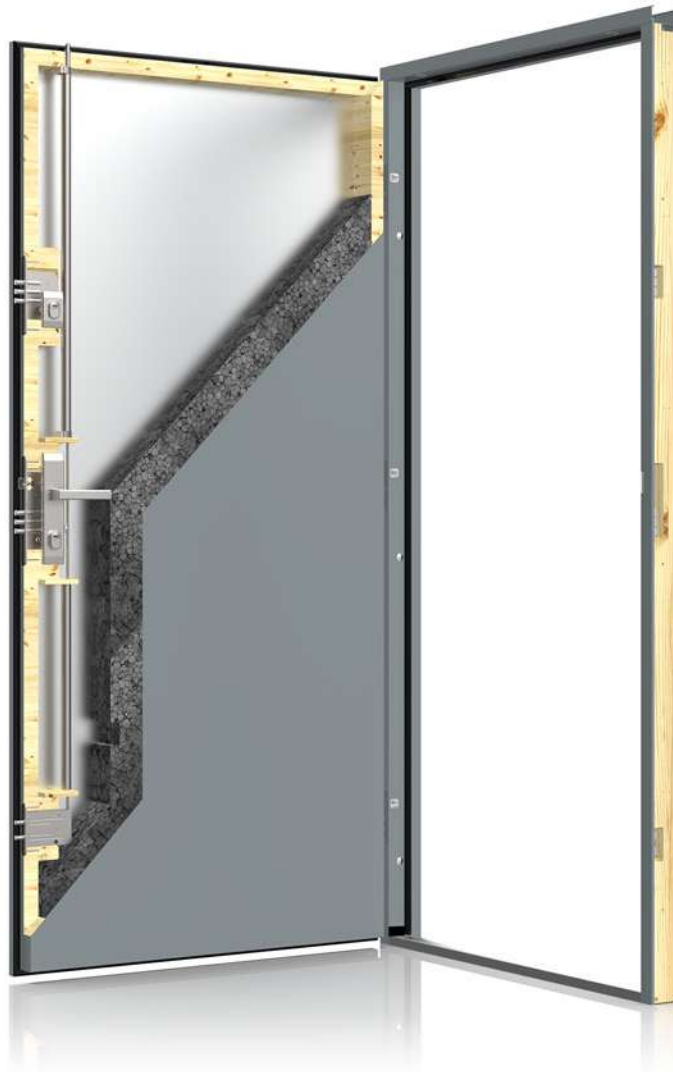

Przyłga dolna, uszczelka szczotkowa



Bolce antywyważeniowe



Ciepły próg aluminiowy z podwaliną podprogową klinarytową, h=35 mm



Taśmy ciepłego montażu\*

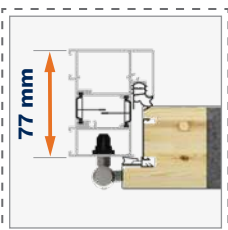

Ościeżnica ALUTHERM 60\*

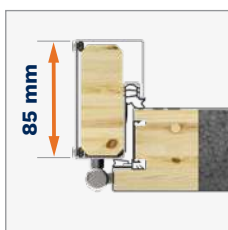

Ościeżnica DUOTHERM 60



Kompozytowy łącznik progu z windstopperem – więcej na stronie 9



4 przyłgi skrzydła



Zamek tedeo PRO + bridge\*

\* DOPLATA

\*\* TYLKO DRZWI PEŁNE, DOPLATA



 THERMO PRIME

 THERMO PREMIUM

CROSS LINE



VIDAR 2

strona 24



FARGO 2

strona 24



BADEN 1

strona 26



BADEN 2

strona 26



AROSA 1

strona 26



AROSA 2

strona 26



LINZ 1

strona 28

AIR GLASS

QUADRO



LUCERNA B

strona 34



LOZANNA

strona 34



THUN

strona 34



THUN 2

strona 34



SION

strona 34



HAMBURG

strona 36



LOCARNO

strona 36



ONEX

strona 36



BAMBERG 1

strona 42



BAMBERG 2

strona 42



BAMBERG 3

strona 42



BAMBERG 4

strona 42



ULM 1

strona 44



ULM 2

strona 44



KRONACH 1

strona 52



KRONACH 2 B

strona 52



KRONACH 3

strona 52



KRONACH 4

strona 52



REGEN 1

strona 54



REGEN 2

strona 54



REGEN 3

strona 54

ELITE 3D

TEMPO



DAVOS

strona 58



BRIG

strona 58



OLTEN

strona 58



VISP

strona 58



TRIN

strona 58



BERNO

strona 58



MILANO 8

strona 60

 THERMO PRIME

 THERMO PREMIUM

AIR GLASS



LINZ 2 strona 28    LINZ 3 B strona 28    GRAZ 1 strona 30    GRAZ 2 strona 30    GRAZ 3 B strona 30    SALZBURG strona 32    VILLACH B strona 32

QUADRO

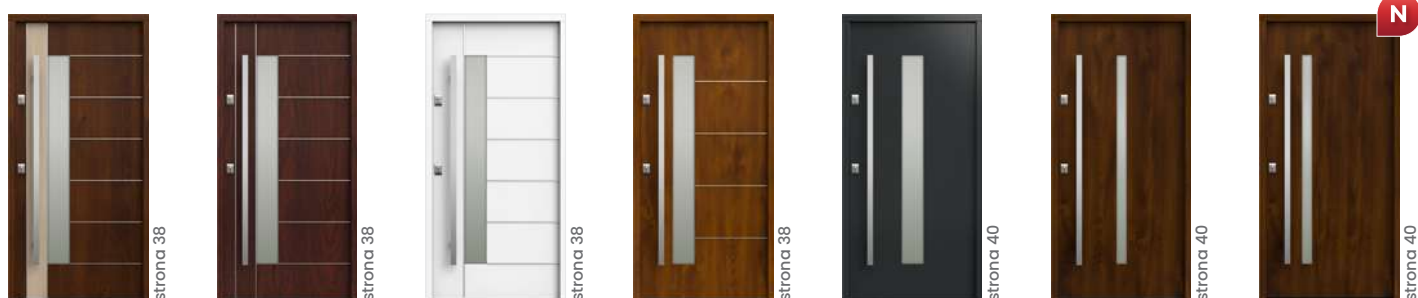

PASAWA 1 strona 38    PASAWA 2 strona 38    PASAWA 3 strona 38    PASAWA 4 strona 38    JENA 3 strona 40    JENA 4 strona 40    JENA 5 strona 40



TREWIR 1 strona 46    TREWIR 2 strona 46    TREWIR 3 strona 46    TREWIR 4 strona 46    DORFEN strona 48    KASSEL 1 strona 50    KASSEL 2 strona 50



REGEN 4 strona 54    REGEN 5 strona 54    REGEN 6 B strona 54    DREZNO 1 strona 56    DREZNO 4 strona 56    ERFURT 1 B strona 56    ERFURT 2 strona 56

TEMPO



MILANO 9 strona 60    MILANO 10 strona 60    MILANO 11 strona 60    HANOVER 5 B strona 62    HANOVER 6 strona 62    INNSBRUCK strona 62    PŁASKIE strona 64





 **OPTIMA 60**

<b>UD</b>	IZOLACJA TERMICZNA WARTOŚCI $U_D$ DLA DRZWI REFERENCYJNYCH OTWIERANYCH DO WEWNĄTRZ	<b>OŚCIEŻNICA ALUTHERM 60*</b> <b>DRZWI PEŁNE 1,1 W/m<sup>2</sup>K</b> <b>DRZWI PRZESZKLONE 1,2 W/m<sup>2</sup>K</b>	<b>OŚCIEŻNICA PERFOTHERM 60</b> <b>DRZWI PEŁNE 1,1 W/m<sup>2</sup>K</b> <b>DRZWI PRZESZKLONE 1,3 W/m<sup>2</sup>K</b>
<b>RC</b>	KLASA ANTYWŁAMANIOWOŚCI	<b>RC2 / RC3**</b>	
	GRUBOŚĆ SKRZYDŁA	<b>60 mm</b>	
	ROZMIARY DRZWI	<b>80N · 80 · 90N · 90E · 100E*</b>	
	LINIE WZORNICZE	 <b>CROSS LINE · TEMPO · CLASSIC</b>	
	KONSTRUKCJA SKRZYDŁA	<b>RAMIAK Z DREWNA + EKSPANDOWANY POLISTYREN GRAFITOWY</b>	
	DRZWI WYŻSZE	<b>DO 2200 mm</b>	

**OŚCIEŻNICA ALUTHERM 60\***  
DRZWI PEŁNE / PRZESZKLONE

$U_D = 1,1 / 1,2 \text{ W/m}^2\text{K}$

**OŚCIEŻNICA PERFOTHERM 60**  
DRZWI PEŁNE / PRZESZKLONE

$U_D = 1,1 / 1,3 \text{ W/m}^2\text{K}$

RC2 / RC3\*\*

**OŚCIEŻNICA PERFOTHERM 60**

**od 2469 zł**

Cena netto obejmuje skrzydło, próg, ościeżnicę, okucia z wkładkami w klasie 5 oraz zestaw montażowy.

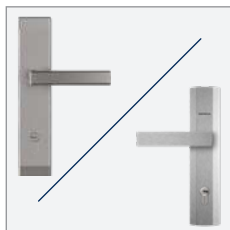

Do wyboru NOWY sztyld długi Praga lub Bergen



Wkładka w klasie 5 (5 kluczy + budowlane)



Zawiasy 2D z nasadkami w kolorze okuć



Regulowany zaczep zapadki



Ościeżnica PERFOTHERM 60

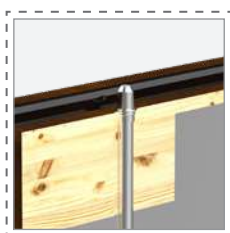

Rygiel pionowy\*

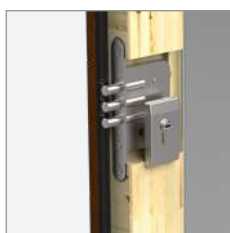

Zamek dodatkowy ryglowy

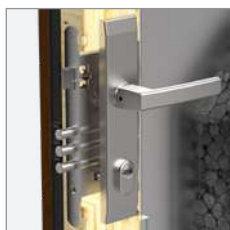

Zamek główny ryglowy

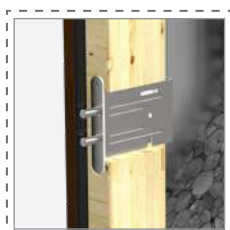

Zamek pomocniczy ryglowy\*

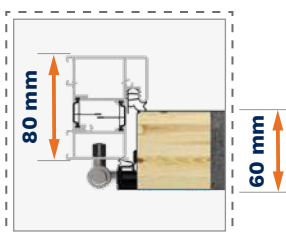

Ościeżnica ALUTHERM 60\*

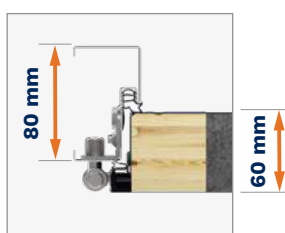

Ościeżnica PERFOTHERM 60



3 przyłgi skrzydła

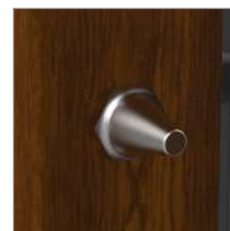

Bolce antywyważeniowe



Podwalina podprogowa klinarytowa, h=35 mm  
PERFOTHERM 60 opcja\*  
ALUTHERM 60 standard



Taśmy ciepłego montażu\*



Zamek tedee PRO + bridge\*

\* DOPLATA

\*\* TYLKO DRZWI PEŁNE, DOPLATA





 **OPTIMA 50**

	IZOLACJA TERMICZNA WARTOŚCI $U_d$ DLA DRZWI REFERENCYJNYCH OTWIERANYCH DO WEWNĄTRZ	<b>OŚCIEŻNICA PERFOTHERM 50* DRZWI PEŁNE 1,2 W/m²K</b>
	KLASA ANTYWŁAMANIOWOŚCI	<b>RC2</b>
	GRUBOŚĆ SKRZYDŁA	<b>50 mm</b>
	ROZMIARY DRZWI	<b>80N · 80 · 90N · 90E · 100E*</b>
	LINIE WZORNICZE	<b>N CROSS LINE · TEMPO · CLASSIC</b>
	KONSTRUKCJA SKRZYDŁA	<b>KLOCKI DREWNIANE + RAMIAK + EKSPANDOWANY POLISTYREN GRAFITOWY</b>
	DRZWI WYŻSZE	<b>DO 2200 mm</b>



Cena netto obejmuje skrzydło, próg, ościeżnicę, okucia z wkładkami w klasie 5 oraz zestaw montażowy. Możliwość użycia progu drewnianego.



Do wyboru NOWY sztyld długi Praga lub Bergen



Wkładka w klasie 5 (5 kluczy + budowlane)

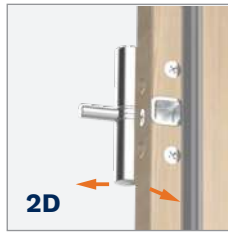

Zawiasy 2D z nasadkami w kolorze okuć



Regulowany zaczep zapadki



Ościeżnica stalowa FB



Zamek dodatkowy ryglowy



Zamek główny ryglowy



Bolce antywyważeniowe



Ościeżnica stalowa FN



Podwalina progowa klinarytowa, h=35 mm PERFOTHERM 50 opcja\*



Taśmy ciepłego montażu\*

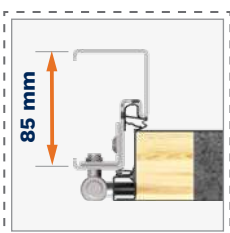

Ościeżnica PERFOTHERM 50\*

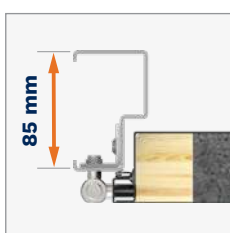

Ościeżnica stalowa FB

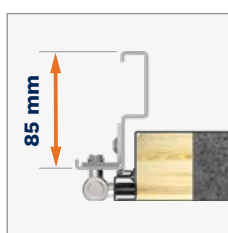

Ościeżnica stalowa FN

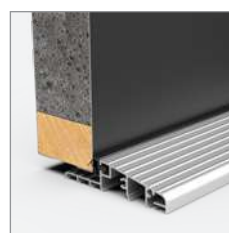

3 przyłgi skrzydła



Zamek tedee PRO + bridge\*

\* DOPLATA



 **OPTIMA 60**

 **OPTIMA 50**

**CROSS LINE**



**VIDAR 2**

strona 24



**VIDAR 2**

strona 24



**VIDAR 2**

strona 24



**FARGO 2**

strona 24



**FARGO 2**

strona 24

**TEMPO**



**MILANO 8**

strona 60



**MILANO 9**

strona 60



**MILANO 10**

strona 60



**MILANO 11**

strona 60



**MILANO 12 B**

strona 60



**HANOVER 5**

strona 62



**TURYN 1**

strona 68



**TURYN 2**

strona 68



**BERGAMO 2**

strona 70



**NICEA 9**

strona 70



**BERLIN 4**

strona 70



**UPPSALA 1**

strona 72



**UPPSALA 1A**

strona 72



**ASPEN 1**

strona 74



**ASPEN 2 B**

strona 74



**TROMSO**

strona 76



**TROMSO 1**

strona 76



**TROMSO 2**

strona 76



**HANOVER 6**

strona 62



**INNSBRUCK**

strona 62



**PŁASKIE**

strona 64



**MILANO 4**

strona 66



**MILANO 4 A**

strona 66



**MILANO 4 B**

strona 66



**TOKIO 1**

strona 74



**TOKIO 1 A**

strona 74



**TOKIO 2**

strona 74



**TOKIO 2A**

strona 74

 **OPTIMA 60**

 **OPTIMA 50**

**CLASSIC**



**MODENA**

strona 78



**MODENA 2**

strona 78



**MODENA 3**

strona 78



**RAVENA**

strona 78



**RAVENA**

strona 78



**NICEA 5**

strona 80



**OLYMPIA**

strona 80



**LONDYN**

strona 84



**LONDYN 1**

strona 84



**BARCELONA**

strona 86



**BARCELONA 1**

strona 86



**GENEWA 1**

strona 86



**GENEWA 2**

strona 86



**GENEWA 3**

strona 86



**WERONA**

strona 82



**WERONA 1**

strona 82



**WERONA 3**

strona 82



**WERONA 4**

strona 82



**WERONA 5**

strona 82



**LIZBONA**

strona 84



**WENECJA**

strona 84

**OPTIMA 60 DUO**



**BERGAMO 2**

strona 88



**HANOVER 5**

strona 88



**TOKIO 2 A**

strona 88



**MILANO 12**

strona 88



**MILANO 4 A**

strona 88



**TURYN 2 B**

strona 88



**UPPSALA 1 A**

strona 88



**HANOVER 6**

strona 88





CLB B VIDAR 2 B



CLE FARGO 2

SZEROKOŚĆ DRZWI	80	90N	90E	100E*
WYSOKOŚĆ DRZWI (DUOTHERM / ALUTHERM)	2076 mm / 2087 mm			

MODEL	OPTIMA 60	THERMO PREMIUM 60	THERMO PREMIUM 75	THERMO PRIME 75
CLB VIDAR 2	4 219 ZŁ	4 919 ZŁ	5 319 ZŁ	6 919 ZŁ
CLB B VIDAR 2 B	4 219 ZŁ	4 919 ZŁ	5 319 ZŁ	6 919 ZŁ
CLE FARGO 2	2 719 ZŁ	3 189 ZŁ	3 619 ZŁ	5 219 ZŁ

WYPOSAŻENIE STANDARDOWE RC2\*\*

- SKRZYDŁO PRZESZKLONE SPEŁNIAJĄCE WARUNKI PROGRAMU CZYSTE POWIETRZE
- THERMO PRIME, THERMO PREMIUM – CIEPŁY PRÓG Z PODWALINĄ PODPROGOWĄ KLINARYTOWĄ, h=35 mm
- OPTIMA – PRÓG ALUMINIOWY
- THERMO PRIME, THERMO PREMIUM – 4 PRZYLGI SKRZYDŁA
- OPTIMA – 3 PRZYLGI SZKRZYDŁA
- KOMPLET OKUĆ
- THERMO PRIME – OŚCIEŻNICA ALUTHERM
- THERMO PREMIUM – OŚCIEŻNICA DUOTHERM
- OPTIMA – OŚCIEŻNICA PERFOTHERM
- THERMO PRIME – SZYLDY DŁUGIE PRAGA LUB DZIELONE BERGEN
- THERMO PREMIUM – SZYLDY DŁUGIE PRAGA LUB BERGEN
- OPTIMA – SZYLDY DŁUGIE PRAGA LUB BERGEN
- THERMO PRIME, THERMO PREMIUM – ZAWIASY REGULOWANE 3D Z OSŁONKAMI W KOLORZE OKUĆ
- OPTIMA – ZAWIASY 2D Z OSŁONKAMI W KOLORZE OKUĆ
- THERMO PRIME – WKŁADKA W KLASIE 5, ZAMEK LISTWOWY 3-PUNKTOWY AUTOMATYCZNY LUB ZAMEK LISTWOWY 5-PUNKTOWY HAKOWY
- WZÓR TŁOCZONY ROLKĄ
- WZÓR DWUSTRONNY
- THERMO PREMIUM, OPTIMA – WKŁADKI W KLASIE 5, SYSTEM JEDNEGO KLUCZA, ZAMEK RYGLOWY

DOPLĄTY

<b>N</b> DRZWI LAKIEROWANE	PALETA GALA	890 ZŁ
	PALETA GALACTICA / GALA OPEN	1 090 ZŁ
	PALETA INTERGALACTICA	1 290 ZŁ
	DRZWI DWUKOLOROWE, PALETA GALA	650 ZŁ
	WYSOKOŚĆ DO 2240 mm	440 ZŁ
	WYSOKOŚĆ DO 2340 mm	680 ZŁ
	WYSOKOŚĆ DO 2400 mm	1 000 ZŁ
	ROZMIAR 100E	350 ZŁ
	ELEKTROZACZEP Z FUNKCJĄ DZIEŃ / NOC	280 ZŁ
	THERMO PREMIUM, THERMO PRIME – SAMOZAMYKACZ UKRYTY	1 250 ZŁ
	POCHWYT 1800 mm	860 ZŁ
	AMSTERDAM / MONTREAL 1700 mm	835 ZŁ
	ZALECANY ELEKTROZACZEP 1500 mm	800 ZŁ
	1000 mm	745 ZŁ
	POCHWYT Z PRZYCISKIEM 1800 mm	1 730 ZŁ
	AMSTERDAM / MONTREAL 1700 mm	1 710 ZŁ
	Z DOSTOSOWANIEM SKRZYDŁA 1500 mm	1 680 ZŁ
	ORAZ ELEKTROZACZEP 1000 mm	1 630 ZŁ
	POCHWYT Z PRZYCISKIEM 1700 mm	1 420 ZŁ
	BEZPRZEWODOWYM AMSTERDAM 1500 mm	1 390 ZŁ
	NIEBĘDNY ELEKTROZACZEP	
	SKRACANIE DRZWI (10, 20, 30, 40 mm)	230 ZŁ
	ZESTAW tedee PRO	2 030 ZŁ

DOŚWIETLA ALUMINIOWE STAŁE: STRONY 90-91, PEŁNA LISTA WYPOSAŻENIA: STRONY 94-101

SZYBY

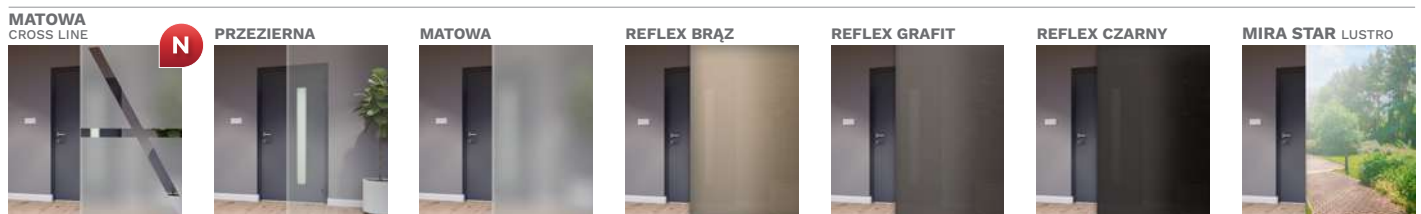

PALETA KOLORÓW TERRA





**CLB VIDAR 2**



**CLB B VIDAR 2 B STRONA WEWNĘTRZNA**



**CLE FARGO 2**



**CLE FARGO 2 STRONA WEWNĘTRZNA**

**OKUCIA standardowe RC2**

**KLAMKA-KLAMKA**

**THERMO PRIME**

PRAGA

**BERGEN**

**OKUCIA za dopłatą**

**KLAMKA-KLAMKA**

**N**

PRAGA

**GAŁKA-KLAMKA**

**N**

PRAGA

**BERGEN**

**THERMO PREMIUM · OPTIMA**

PRAGA

**BERGEN**

**POCHWYT-KLAMKA**

**N**

1000 mm  
1500 mm  
1700 mm  
1800 mm  
2000 mm

MONTREAL  
AMSTERDAM  
ROSTOCK

TYLKO DLA POCHWYTÓW

**KOLORY INSERTÓW QUADRO**

**CROSS LINE**

**TŁOCZENIE ROLKĄ**

**INOX**

**CZARNY**

**ANODA PLATYNA**

**ANODA SREBRNA**

**ANODA CZARNA**

**INOX**

TYLKO DLA POCHWYTÓW

**PALETA KOLORÓW TERRA**

**JASNY WENGE**

**FEJ**

**STALOWO-SZARY**

**FKZ**

**CIEMNY ANTRACYT**

**FKF**

**BIAŁY**

**FSB**

**ANTRACYT**

**FKG**

**CZARNY**

**FKC**

**WIĘCEJ KOLORÓW NA STRONIE 92**

\* DOPŁATA

\*\* DLA DRZWI PRZESZKLONYCH RC2N





AGK BADEN 1



AGL BADEN 2

SZEROKOŚĆ DRZWI	80	90N	90E	100E*
WYSOKOŚĆ DRZWI (DUOTHERM / ALUTHERM)	2076 mm / 2087 mm			

MODEL	THERMO PREMIUM 60	THERMO PREMIUM 75	THERMO PRIME 75
AGK BADEN 1	5 669 ZŁ	6 069 ZŁ	7 669 ZŁ
AGL BADEN 2	5 669 ZŁ	6 069 ZŁ	7 669 ZŁ
AGM AROSA 1	5 669 ZŁ	6 069 ZŁ	7 669 ZŁ
AGN AROSA 2	5 669 ZŁ	6 069 ZŁ	7 669 ZŁ

WYPOSAŻENIE STANDARDOWE RC2\*\*

- SKRZYDŁO PRZESZKLONE SPEŁNIAJĄCE WARUNKI PROGRAMU CZYSTE POWIETRZE
- 4 PRZYLGI SKRZYDŁA
- THERMO PRIME – OŚCIEŻNICA ALUTHERM
- THERMO PREMIUM – OŚCIEŻNICA DUOTHERM
- ZAWIASY REGULOWANE 3D Z OSŁONKAMI W KOLORZE OKUĆ
- ZLICOWANA SZYBA AIR GLASS
- WZÓR JEDNOSTRONNY
- CIEPŁY PRÓG Z PODWALINĄ PODPROGOWĄ KLINARYTOWĄ, h=35 mm
- KOMPLET OKUĆ
- THERMO PRIME – SZYLDY DŁUGIE PRAGA LUB DZIELONE BERGEN
- THERMO PREMIUM – SZYLDY DŁUGIE PRAGA LUB BERGEN
- THERMO PREMIUM – WKŁADKI W KLASIE 5, SYSTEM JEDNEGO KLUCZA, ZAMEK RYGLOWY
- THERMO PRIME – WKŁADKA W KLASIE 5, ZAMEK LISTWOWY 3-PUNKTOWY AUTOMATYCZNY LUB ZAMEK LISTWOWY 5-PUNKTOWY HAKOWY

DOPLĄTY

<b>N</b> DRZWI LAKIEROWANE	PALETA GALA	890 ZŁ	
	PALETA GALACTICA / GALA OPEN	1 090 ZŁ	
	PALETA INTERGALACTICA	1 290 ZŁ	
	DRZWI DWUKOLOROWE, PALETA GALA	650 ZŁ	
THERMO PREMIUM – OŚCIEŻNICA ALUTHERM	950 ZŁ	1800 mm	860 ZŁ
<b>N</b> THERMO PREMIUM – ZAMEK LISTWOWY 3-PUNKTOWY 2-HAKOWY / AUTOMATYCZNY	POCHWYT AMSTERDAM / MONTREAL ZALECANY ELEKTROZACZEP	1700 mm	835 ZŁ
		1500 mm	800 ZŁ
THERMO PREMIUM – ZAMEK DODATKOWY DO ZAMKA LISTWOWEGO 2-HAKOWEGO	200 ZŁ	1000 mm	745 ZŁ
DRZWI DWUKOLOROWE, PALETA TERRA	500 ZŁ	1800 mm	1 730 ZŁ
WKŁADKI W KLASIE 6 W SYSTEMIE JEDNEGO KLUCZA	180 ZŁ	1700 mm	1 710 ZŁ
THERMO PREMIUM – OCHRONA GÓRNEGO SZYLDU	35 ZŁ	1500 mm	1 680 ZŁ
GAŁKA-KLAMKA	55 ZŁ	1000 mm	1 630 ZŁ
KONTAKTRON	120 ZŁ	1700 mm	1 420 ZŁ
ROZMIAR 100E	350 ZŁ	1500 mm	1 390 ZŁ
SAMOZAMYKACZ UKRYTY	1 250 ZŁ	2000 mm	1 050 ZŁ
ELEKTROZACZEP Z FUNKCJĄ DZIEŃ / NOC	280 ZŁ	ZESTAW tedee PRO	2 030 ZŁ
		THERMO PREMIUM – SZYLD PIERŚCIENIOWY DLA DRZWI Z POCHWYTEM I ZAMKIEM LISTWOWYM	bez dopłaty

DOŚWIETLA ALUMINIOWE STAŁE: STRONY 90-91, PEŁNA LISTA WYPOSAŻENIA: STRONY 94-101

SZYBA

AIR GLASS



PALETA KOLORÓW TERRA

ORZECH ALPEJSKI

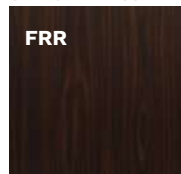

MAHOŃ

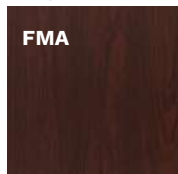

ORZECH BRAZYLJSKI

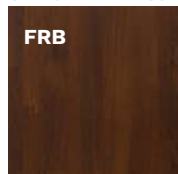

JASNY ORZECH

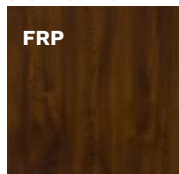

ZŁOTY DĄB



WINCHESTER

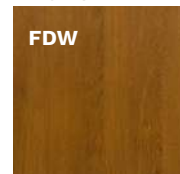

DĄB TURNER





**AGM AROSA 1**



**AGM AROSA 1 STRONA WEWNĘTRZNA**



**AGN AROSA 2**



**AGN AROSA 2 STRONA WEWNĘTRZNA**

**KOLORY INSERTÓW QUADRO**

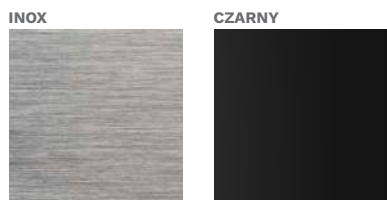

**KOLORY OKUCIA**

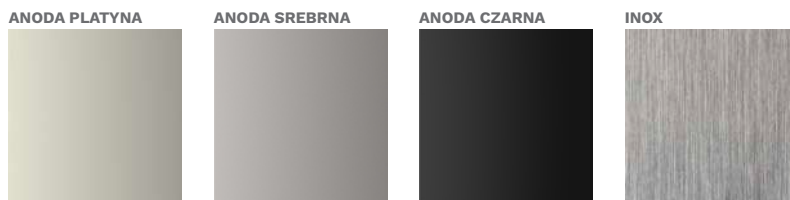

TYLKO DLA POCHWYTÓW

**PALETA KOLORÓW TERRA**



**WIĘCEJ KOLORÓW  
NA STRONIE 92**

**OKUCIA standardowe RC2**

**THERMO PRIME**

KLAMKA-KLAMKA PRAGA

BERGEN

**OKUCIA za dopłatą**

KLAMKA-KLAMKA PRAGA

GAŁKA-KLAMKA PRAGA

BERGEN

**THERMO PREMIUM**

PRAGA

BERGEN

POCHWYT-KLAMKA PRAGA

1000 mm  
1500 mm  
1700 mm  
1800 mm  
2000 mm

MONTREAL  
AMSTERDAM  
ROSTOCK

\* DOPŁATA

\*\* DLA DRZWI PRZESZKLONYCH RC2N





**AGB LINZ 1**



**AGC LINZ 2**

<b>SZEROKOŚĆ DRZWI</b>	80	90N	90E	100E*
<b>WYSOKOŚĆ DRZWI (DUOTHERM / ALUTHERM)</b>	2076 mm / 2087 mm			

MODEL	THERMO PREMIUM 60	THERMO PREMIUM 75	THERMO PRIME 75
<b>AGB LINZ 1 / AGBB LINZ 1 B</b>	5 369 zł	5 769 zł	7 369 zł
<b>AGC LINZ 2 / AGCB LINZ 2 B</b>	5 369 zł	5 769 zł	7 369 zł
<b>AGD LINZ 3 / AGDB LINZ 3 B</b>	5 569 zł	5 969 zł	7 569 zł

### WYPOSAŻENIE STANDARDOWE RC2\*\*

- SKRZYDŁO PRZESZKLONE SPEŁNIAJĄCE WARUNKI PROGRAMU CZYSTE POWIETRZE
- 4 PRZYLGI SKRZYDŁA
- THERMO PRIME – OŚCIEŻNICA ALUTHERM
- THERMO PREMIUM – OŚCIEŻNICA DUOTHERM
- ZAWIASY REGULOWANE 3D Z OSŁONKAMI W KOLORZE OKUCIA
- SZYBA AIR GLASS MIĘDZY INSERTAMI QUADRO
- WZÓR JEDNOSTRONNY
- CIEPŁY PRÓG Z PODWALINĄ PODPROGOWĄ KLINARYTOWĄ, h=35 mm
- KOMPLET OKUCIA
- THERMO PRIME – SZYLDY DŁUGIE PRAGA LUB DZIELONE BERGEN
- THERMO PREMIUM – SZYLDY DŁUGIE PRAGA LUB BERGEN
- THERMO PREMIUM – WKŁADKI W KLASIE 5, SYSTEM JEDNEGO KLUCZA, ZAMEK RYGLOWY
- THERMO PRIME – WKŁADKA W KLASIE 5, ZAMEK LISTWOWY 3-PUNKTOWY AUTOMATYCZNY LUB ZAMEK LISTWOWY 5-PUNKTOWY HAKOWY

### DOPLĄTY

<b>N</b> DRZWI LAKIEROWANE		PALETA GALA	890 zł
		PALETA GALACTICA / GALA OPEN	1 090 zł
		PALETA INTERGALACTICA	1 290 zł
		DRZWI DWUKOLOROWE, PALETA GALA	650 zł
THERMO PREMIUM – OŚCIEŻNICA ALUTHERM	950 zł	1800 mm	860 zł
<b>N</b> THERMO PREMIUM – ZAMEK LISTWOWY 3-PUNKTOWY 2-HAKOWY / AUTOMATYCZNY	<b>bez dopłaty</b>	POCHWYT AMSTERDAM / MONTREAL	1700 mm 835 zł
		ZALECANY ELEKTROZACZEP	1500 mm 800 zł
THERMO PREMIUM – ZAMEK DODATKOWY DO ZAMKA LISTWOWEGO 2-HAKOWEGO	200 zł	1000 mm	745 zł
DRZWI DWUKOLOROWE, PALETA TERRA	500 zł	1800 mm	1 730 zł
WKŁADKI W KLASIE 6 W SYSTEMIE JEDNEGO KLUCZA	180 zł	1700 mm	1 710 zł
THERMO PREMIUM – OCHRONA GÓRNEGO SZYLDU	35 zł	Z DOSTOSOWANIEM SKRZYDŁA ORAZ ELEKTROZACZEP	1500 mm 1 680 zł
GAŁKA-KLAMKA	55 zł	1000 mm	1 630 zł
KONTAKTRON	120 zł	POCHWYT Z PRZYCISKIEM AMSTERDAM / MONTREAL	1700 mm 1 420 zł
ROZMIAR 100E	350 zł	BEZPRZEWODOWYM AMSTERDAM	1500 mm 1 390 zł
SAMOZAMYKACZ UKRYTY	1 250 zł	NIEZBĘDNY ELEKTROZACZEP	1500 mm 1 390 zł
ELEKTROZACZEP Z FUNKCJĄ DZIEŃ / NOC	280 zł	POCHWYT ROSTOCK	2000 mm 1 050 zł
		ZESTAW tedee PRO	2 030 zł
		THERMO PREMIUM – SZYLD PIERŚCIENIOWY DLA DRZWI Z POCHWYTEM I ZAMKIEM LISTWOWYM	<b>bez dopłaty</b>

DOŚWIETLA ALUMINIOWE STAŁE: STRONY 90-91, PEŁNA LISTA WYPOSAŻENIA: STRONY 94-101

### SZYBA

#### AIR GLASS



### PALETA KOLORÓW TERRA

#### ORZECH ALPEJSKI

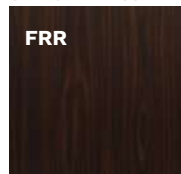

#### MAHOŃ

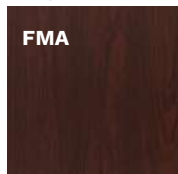

#### ORZECH BRAZYLJSKI

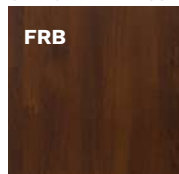

#### JASNY ORZECH

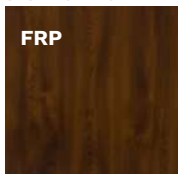

#### ZŁOTY DĄB



#### WINCHESTER

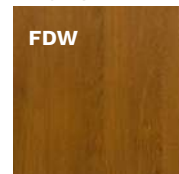

#### DĄB TURNER





AGD LINZ 3



AGD LINZ 3 STRONA WEWNĘTRZNA



AGDB LINZ 3 B



AGDB LINZ 3 B STRONA WEWNĘTRZNA

KOLORY INSERTÓW QUADRO

INOX



CZARNY



KOLORY OKUCIA

ANODA PLATYNA



ANODA SREBRNA



ANODA CZARNA



INOX

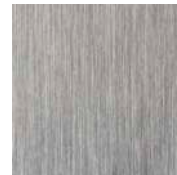

TYLKO DLA POCHWYTÓW

PALETA KOLORÓW TERRA

JASNY WENGE



FEJ

STALOWO-SZARY



FKZ

CIEMNY ANTRACYT

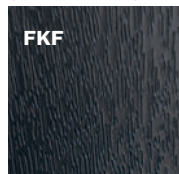

FKF

BIAŁY



FSB

ANTRACYT



FKG

CZARNY

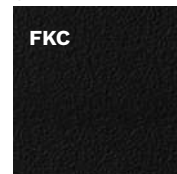

FKC



WIĘCEJ KOLORÓW  
NA STRONIE 92

**OKUCIA standardowe RC2**

**THERMO PRIME**

KLAMKA-KLAMKA PRAGA

BERGEN

**OKUCIA za dopłatą**

KLAMKA-KLAMKA PRAGA

GAŁKA-KLAMKA PRAGA

BERGEN

**THERMO PREMIUM**

PRAGA

BERGEN

POCHWYT-KLAMKA PRAGA

1000 mm  
1500 mm  
1700 mm  
1800 mm  
2000 mm

MONTREAL  
AMSTERDAM  
ROSTOCK

\* DOPLATA

\*\* DLA DRZWI PRZESZKLONYCH RC2N





AGE GRAZ 1



AGF GRAZ 2

SZEROKOŚĆ DRZWI	80	90N	90E	100E*
WYSOKOŚĆ DRZWI (DUOTHERM / ALUTHERM)	2076 mm / 2087 mm			

MODEL	THERMO PREMIUM 60	THERMO PREMIUM 75	THERMO PRIME 75
AGE GRAZ 1 / AGEB GRAZ 1 B	5 369 zł	5 769 zł	7 369 zł
AGF GRAZ 2 / AGFB GRAZ 2 B	5 369 zł	5 769 zł	7 369 zł
AGG GRAZ 3 / AGGB GRAZ 3 B	5 569 zł	5 969 zł	7 569 zł

WYPOSAŻENIE STANDARDOWE RC2\*\*

- SKRZYDŁO PRZESZKLONE SPEŁNIAJĄCE WARUNKI PROGRAMU CZYSTE POWIETRZE
- 4 PRZYLGI SKRZYDŁA
- THERMO PRIME – OŚCIEŻNICA ALUTHERM
- THERMO PREMIUM – OŚCIEŻNICA DUOTHERM
- ZAWIASY REGULOWANE 3D Z OSŁONKAMI W KOLORZE OKUCIA
- SZYBA AIR GLASS MIĘDZY INSERTAMI QUADRO
- WZÓR JEDNOSTRONNY
- CIEPŁY PRÓG Z PODWALINĄ PODPROGOWĄ KLINARYTOWĄ, h=35 mm
- KOMPLET OKUCIA
- THERMO PRIME – SZYLDY DŁUGIE PRAGA LUB DZIELONE BERGEN
- THERMO PREMIUM – SZYLDY DŁUGIE PRAGA LUB BERGEN
- THERMO PREMIUM – WKŁADKI W KLASIE 5, SYSTEM JEDNEGO KLUCZA, ZAMEK RYGLOWY
- THERMO PRIME – WKŁADKA W KLASIE 5, ZAMEK LISTWOWY 3-PUNKTOWY AUTOMATYCZNY LUB ZAMEK LISTWOWY 5-PUNKTOWY HAKOWY

DOPLĄTY

<b>N</b> DRZWI LAKIEROWANE		PALETA GALA	890 zł
		PALETA GALACTICA / GALA OPEN	1 090 zł
		PALETA INTERGALACTICA	1 290 zł
		DRZWI DWUKOLOROWE, PALETA GALA	650 zł
THERMO PREMIUM – OŚCIEŻNICA ALUTHERM	950 zł	1800 mm	860 zł
<b>N</b> THERMO PREMIUM – ZAMEK LISTWOWY 3-PUNKTOWY 2-HAKOWY / AUTOMATYCZNY	<b>bez dopłaty</b>	POCHWYT AMSTERDAM / MONTREAL	1700 mm 835 zł
		ZALECANY ELEKTROZACZEP	1500 mm 800 zł
THERMO PREMIUM – ZAMEK DODATKOWY DO ZAMKA LISTWOWEGO 2-HAKOWEGO	200 zł	1000 mm	745 zł
DRZWI DWUKOLOROWE, PALETA TERRA	500 zł	1800 mm	1 730 zł
WKŁADKI W KLASIE 6 W SYSTEMIE JEDNEGO KLUCZA	180 zł	POCHWYT Z PRZYCISKIEM AMSTERDAM / MONTREAL Z DOSTOSOWANIEM SKRZYDŁA ORAZ ELEKTROZACZEP	1700 mm 1 710 zł
THERMO PREMIUM – OCHRONA GÓRNEGO SZYLDU	35 zł	1500 mm	1 680 zł
GAŁKA-KLAMKA	55 zł	1000 mm	1 630 zł
KONTAKTRON	120 zł	POCHWYT Z PRZYCISKIEM BEZPRZEWODOWYM AMSTERDAM NIEZBĘDNY ELEKTROZACZEP	1700 mm 1 420 zł
ROZMIAR 100E	350 zł	1500 mm	1 390 zł
SAMOZAMYKACZ UKRYTY	1 250 zł	POCHWYT ROSTOCK	2000 mm 1 050 zł
ELEKTROZACZEP Z FUNKCJĄ DZIEŃ / NOC	280 zł	ZESTAW tedee PRO	2 030 zł
		THERMO PREMIUM – SZYLD PIERŚCIENIOWY DLA DRZWI Z POCHWYTEM I ZAMKIEM LISTWOWYM	<b>bez dopłaty</b>

DOŚWIETLA ALUMINIOWE STAŁE: STRONY 90-91, PEŁNA LISTA WYPOSAŻENIA: STRONY 94-101

SZYBA

AIR GLASS



PALETA KOLORÓW TERRA

ORZECH ALPEJSKI

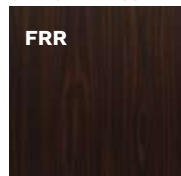

MAHOŃ

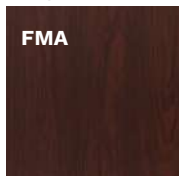

ORZECH BRAZyliJSKI

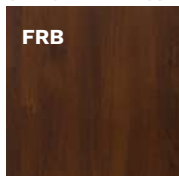

JASNY ORZECH

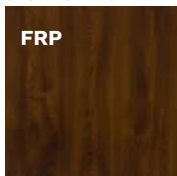

ZŁOTY DĄB



WINCHESTER

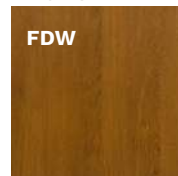

DĄB TURNER





AGGB GRAZ 3 B



AGGB GRAZ 3 B STRONA WEWNĘTRZNA



AGF GRAZ 2



AGF GRAZ 2 STRONA WEWNĘTRZNA

KOLORY INSERTÓW QUADRO

INOX



CZARNY



KOLORY OKUCIA

ANODA PLATYNA



ANODA SREBRNA



ANODA CZARNA



INOX

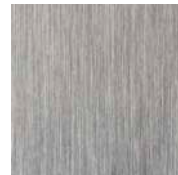

TYLKO DLA POCHWYTÓW

PALETA KOLORÓW TERRA

JASNY WENGE



STALOWO-SZARY



CIEMNY ANTRACYT

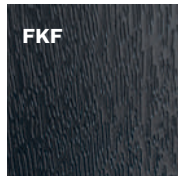

BIAŁY



ANTRACYT



CZARNY

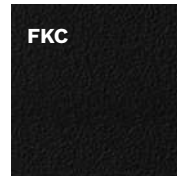

WIĘCEJ KOLORÓW  
NA STRONIE 92

OKUCIA standardowe RC2

KLAMKA-KLAMKA



PRAGA



BERGEN



PRAGA



BERGEN

OKUCIA za dopłatą

KLAMKA-KLAMKA



Z

PRAGA

GAŁKA-KLAMKA



Z

PRAGA



BERGEN

POCHWYT-KLAMKA



Z

1000 mm  
1500 mm  
1700 mm  
1800 mm  
2000 mm

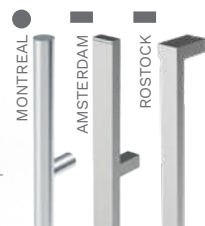





AGA SALZBURG



AGHB VILLACH B

SZEROKOŚĆ DRZWI SALZBURG	80	90N	90E	100E*
SZEROKOŚĆ DRZWI VILLACH	-	-	90E	100E*
WYSOKOŚĆ DRZWI SALZBURG (DUOTHERM / ALUTHERM)	2076 mm / 2087 mm			
WYSOKOŚĆ DRZWI VILLACH (DUOTHERM / ALUTHERM)	2076 mm / 2087-2400 mm			

MODEL	THERMO PREMIUM 60	THERMO PREMIUM 75	THERMO PRIME 75
AGA SALZBURG / AGAB SALZBURG B	5 669 Zł	6 069 Zł	7 669 Zł
AGH VILLACH / AGHB VILLACH B	5 669 Zł	6 069 Zł	7 669 Zł

WYPOSAŻENIE STANDARDOWE RC2\*\*

- SKRZYDŁO PRZESZKLONE SPELNIAJĄCE WARUNKI PROGRAMU CZYSTE POWIETRZE
- 4 PRZYLGI SKRZYDŁA
- THERMO PRIME – OŚCIEŻNICA ALUTHERM
- THERMO PREMIUM – OŚCIEŻNICA DUOTHERM
- ZAWIASY REGULOWANE 3D Z OSŁONKAMI W KOLORZE OKUĆ
- SZYBA AIR GLASS MIĘDZY INSERTAMI QUADRO
- WZÓR JEDNOSTRONNY
- CIEPŁY PRÓG Z PODWALINĄ PODPROGOWĄ KLINARYTOWĄ, h=35 mm
- KOMPLET OKUĆ
- THERMO PRIME – SZYLDY DŁUGIE PRAGA LUB DZIELONE BERGEN
- THERMO PREMIUM – SZYLDY DŁUGIE PRAGA LUB BERGEN
- THERMO PREMIUM – WKŁADKI W KLASIE 5, SYSTEM JEDNEGO KLUCZA, ZAMEK RYGLOWY
- THERMO PRIME – WKŁADKA W KLASIE 5, ZAMEK LISTWOWY 3-PUNKTOWY AUTOMATYCZNY LUB ZAMEK LISTWOWY 5-PUNKTOWY HAKOWY

DOPLATY

<p><b>N</b> DRZWI LAKIEROWANE</p>	PALETA GALA	890 Zł	
	PALETA GALACTICA / GALA OPEN	1 090 Zł	
	PALETA INTERGALACTICA	1 290 Zł	
	DRZWI DWUKOLOROWE, PALETA GALA	650 Zł	
<p>AGH VILLACH / AGHB VILLACH B DRZWI WYŻSZE CO 50 mm, TYLKO Z OŚCIEŻNICĄ ALUTHERM DOSTĘPNE KOLORY: TERRA (FRP, FDE, FDW, FDT, FKG, FKF, FSB), GALA, GALA OPEN, GALACTICA, INTERGALACTICA</p>	WYSOKOŚĆ DO 2240 mm	440 Zł	
	WYSOKOŚĆ DO 2340 mm	680 Zł	
<p>THERMO PREMIUM – OŚCIEŻNICA ALUTHERM</p>	1800 mm	860 Zł	
	2000 mm	1 000 Zł	
<p><b>N</b> THERMO PREMIUM – ZAMEK LISTWOWY 3-PUNKTOWY 2-HAKOWY / AUTOMATYCZNY</p>	POCHWYT AMSTERDAM / MONTREAL	1700 mm	835 Zł
	ZALECANY ELEKTROZACZEP	1500 mm	800 Zł
	1000 mm	745 Zł	
	THERMO PREMIUM – ZAMEK DODATKOWY DO ZAMKA LISTWOWEGO 2-HAKOWEGO	1800 mm	1 730 Zł
<p>DRZWI DWUKOLOROWE, PALETA TERRA</p>	POCHWYT Z PRZYCISKIEM AMSTERDAM / MONTREAL	1700 mm	1 710 Zł
	Z DOSTOSOWANIEM SKRZYDŁA ORAZ ELEKTROZACZEP	1500 mm	1 680 Zł
<p>WKŁADKI W KLASIE 6 W SYSTEMIE JEDNEGO KLUCZA</p>	1000 mm	1 630 Zł	
	THERMO PREMIUM – OCHRONA GÓRNEGO SZYLDU	1700 mm	1 420 Zł
<p>GAŁKA-KLAMKA</p>	POCHWYT Z PRZYCISKIEM BEZPRZEWODOWYM AMSTERDAM	1500 mm	1 390 Zł
	NIEZBĘDNY ELEKTROZACZEP	1500 mm	1 390 Zł
<p>KONTAKTRON</p>	POCHWYT ROSTOCK	2000 mm	1 050 Zł
	ZESTAW tedee PRO		2 030 Zł
<p>ROZMIAR 100E</p>	THERMO PREMIUM – SZYLD PIERŚCIENIOWY DLA DRZWI Z POCHWYTEM I ZAMKIEM LISTWOWYM		bez dopłaty
	SAMOZAMYKACZ UKRYTY		1 250 Zł
<p>ELEKTROZACZEP Z FUNKCJĄ DZIEŃ / NOC</p>			280 Zł

DOŚWIETLA ALUMINIOWE STAŁE: STRONY 90-91, PEŁNA LISTA WYPOSAŻENIA: STRONY 94-101

SZYBA

AIR GLASS



PALETA KOLORÓW TERRA

ORZECH ALPEJSKI

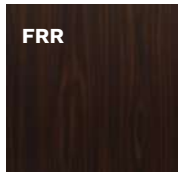

MAHOŃ

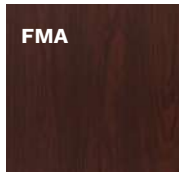

ORZECH BRAZYLIIJSKI

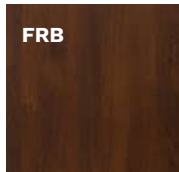

JASNY ORZECH

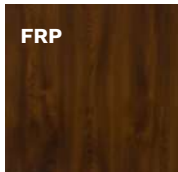

ZŁOTY DĄB

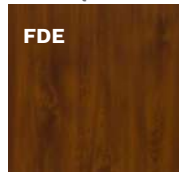

WINCHESTER

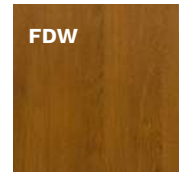

DĄB TURNER





**AGA SALZBURG**



**AGA SALZBURG STRONA WEWNĘTRZNA**



**AGH VILLACH**



**AGH VILLACH STRONA WEWNĘTRZNA**

**KOLORY INSERTÓW QUADRO**

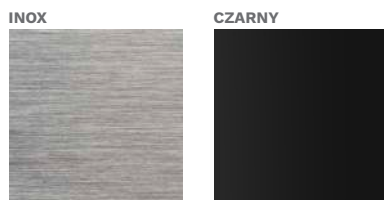

**KOLORY OKUCIA**

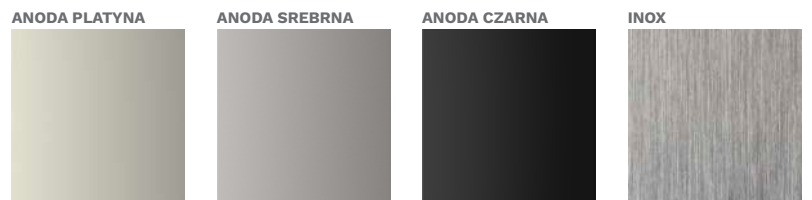

TYLKO DLA POCHWYTÓW

**PALETA KOLORÓW TERRA**



**WIĘCEJ KOLORÓW  
NA STRONIE 92**

**OKUCIA standardowe RC2**

**THERMO PRIME**

KLAMKA-KLAMKA PRAGA

BERGEN

**OKUCIA za dopłatą**

KLAMKA-KLAMKA PRAGA

GAŁKA-KLAMKA PRAGA

BERGEN

**THERMO PREMIUM**

PRAGA

BERGEN

POCHWYT-KLAMKA PRAGA

BERGEN

1000 mm  
1500 mm  
1700 mm  
1800 mm  
2000 mm

MONTREAL  
AMSTERDAM  
ROSTOCK

\* DOPLATA

\*\* DLA DRZWI PRZESZKLONYCH RC2N





KP1 LUCERNA



KP2B LOZANNA B

SZEROKOŚĆ DRZWI LOZANNA, THUN, SION	80	90N	90E	100E*
SZEROKOŚĆ DRZWI LUCERNA	-	90N	90E	100E*
WYSOKOŚĆ DRZWI (DUOTHERM / ALUTHERM)	2076 mm / 2087 mm			

MODEL	THERMO PREMIUM 60	THERMO PREMIUM 75	THERMO PRIME 75
KP1 LUCERNA / KP1B LUCERNA B	4 769 Zł	5 169 Zł	6 769 Zł
KP2 LOZANNA / KP2B LOZANNA B	4 769 Zł	5 189 Zł	6 769 Zł
KP3 THUN / KP3B THUN B	4 669 Zł	5 069 Zł	6 669 Zł
KP6 THUN 2 / KP6B THUN 2 B	4 669 Zł	5 069 Zł	6 669 Zł
KP4 SION / KP4B SION B	4 669 Zł	5 069 Zł	6 669 Zł

**WYPOSAŻENIE STANDARDOWE RC2**

- SKRZYDŁO PEŁNE SPEŁNIAJĄCE WARUNKI PROGRAMU CZYSTE POWIETRZE
- 4 PRZYLGI SKRZYDŁA
- THERMO PRIME – OŚCIEŻNICA ALUTHERM
- THERMO PREMIUM – OŚCIEŻNICA DUOTHERM
- ZAWIASY REGULOWANE 3D Z OSŁONKAMI W KOLORZE OKUĆ
- INSERTY QUADRO
- WZÓR JEDNOSTRONNY
- CIEPŁY PRÓG Z PODWALINĄ PODPROGOWĄ KLINARYTOWĄ, h=35 mm
- KOMPLET OKUĆ
- THERMO PRIME – SZYLDY DŁUGIE PRAGA LUB DZIELONE BERGEN
- THERMO PREMIUM – SZYLDY DŁUGIE PRAGA LUB BERGEN
- THERMO PREMIUM – WKŁADKI W KLASIE 5, SYSTEM JEDNEGO KLUCZA, ZAMEK RYGLOWY
- THERMO PRIME – WKŁADKA W KLASIE 5, ZAMEK LISTWOWY 3-PUNKTOWY AUTOMATYCZNY LUB ZAMEK LISTWOWY 5-PUNKTOWY HAKOWY

**DOPLATY**

<p><b>N</b> DRZWI LAKIEROWANE</p> <p>DRZWI WYŻSZE CO 50 mm, TYLKO Z OŚCIEŻNICĄ ALUTHERM DOSTĘPNE KOLORY: TERRA (FRP, FDE, FDW, FDT, FKG, FKF, FSB), GALA, GALA OPEN, GALACTICA, INTERGALACTICA</p>	PALETA GALA	890 Zł
	PALETA GALACTICA / GALA OPEN	1 090 Zł
	PALETA INTERGALACTICA	1 290 Zł
	DRZWI DWUKOLOROWE, PALETA GALA	650 Zł
<p><b>N</b> THERMO PREMIUM – ZAMEK LISTWOWY 3-PUNKTOWY 2-HAKOWY / AUTOMATYCZNY</p>	WYSOKOŚĆ DO 2240 mm	440 Zł
	WYSOKOŚĆ DO 2340 mm	680 Zł
<p>THERMO PREMIUM – OŚCIEŻNICA ALUTHERM</p>	WYSOKOŚĆ DO 2400 mm	1 000 Zł
	ELEKTROZACZEP Z FUNKCJĄ DZIEŃ / NOC	280 Zł
<p>THERMO PREMIUM – ZAMEK DODATKOWY DO ZAMKA LISTWOWEGO 2-HAKOWEGO</p>	1800 mm	860 Zł
	POCHWYT	860 Zł
<p>DRZWI DWUKOLOROWE, PALETA TERRA</p>	1700 mm	835 Zł
	AMSTERDAM / MONTREAL	835 Zł
<p>PAKIET RC3</p>	1500 mm	800 Zł
	ZALECANY ELEKTROZACZEP	800 Zł
<p>WKŁADKI W KLASIE 6 W SYSTEMIE JEDNEGO KLUCZA</p>	1000 mm	745 Zł
	POCHWYT Z PRZYCISKIEM	1 730 Zł
<p>THERMO PREMIUM – OCHRONA GÓRNEGO SZYLDU</p>	1700 mm	1 710 Zł
	AMSTERDAM / MONTREAL	1 710 Zł
<p>GAŁKA-KLAMKA</p>	1500 mm	1 680 Zł
	Z DOSTOSOWANIEM SKRZYDŁA ORAZ ELEKTROZACZEPEM	1 680 Zł
<p>KONTAKTRON</p>	1000 mm	1 630 Zł
	POCHWYT Z PRZYCISKIEM	1 420 Zł
<p>ROZMIAR 100E</p>	1700 mm	1 420 Zł
	BEZPRZEWODOWYM AMSTERDAM	1 420 Zł
<p>INSERT DRUGA STRONA</p>	1500 mm	1 390 Zł
	NIEZBĘDNY ELEKTROZACZEP	1 390 Zł
<p>SAMOZAMYKACZ UKRYTY</p>	2000 mm	1 050 Zł
	POCHWYT ROSTOCK	1 050 Zł
<p>DOŚWIETLA ALUMINIOWE STAŁE: STRONY 90-91, PEŁNA LISTA WYPOSAŻENIA: STRONY 94-101</p>	SKRACANIE DRZWI KP3, KP4, KP6, (10, 20, 30, 40 mm)	230 Zł
	ZESTAW tedee PRO	2 030 Zł
	THERMO PREMIUM – SZYLD PIERŚCIENIOWY DLA DRZWI Z POCHWYTEM I ZAMKIEM LISTWOWYM	<b>bez dopłaty</b>

**PALETA KOLORÓW TERRA**





KP3 THUN



KP6 THUN 2



KP4 SION

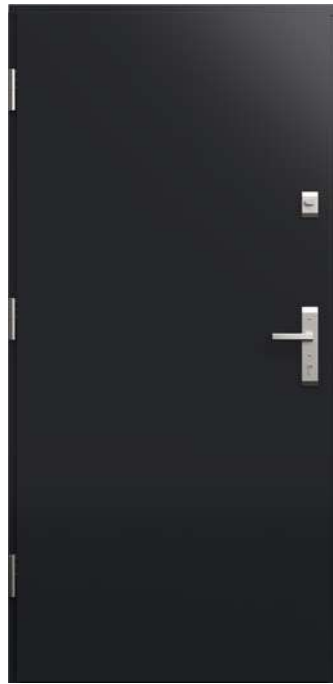

STRONA WEWNĘTRZNA

**NOWOŚĆ  
GERDA**

**OKUCIA standardowe RC2**

**THERMO PRIME**

KLAMKA-KLAMKA PRAGA

BERGEN

**THERMO PREMIUM**

PRAGA

BERGEN

**OKUCIA za dopłatą**

KLAMKA-KLAMKA PRAGA

GAŁKA-KLAMKA PRAGA

BERGEN

POCHWYT-KLAMKA PRAGA

1000 mm  
1500 mm  
1700 mm  
1800 mm  
2000 mm

MONTREAL  
AMSTERDAM  
ROSTOCK

**KOLORY INSERTÓW QUADRO**



TYLKO DLA POCHWYTÓW

**PALETA KOLORÓW TERRA**

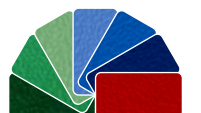
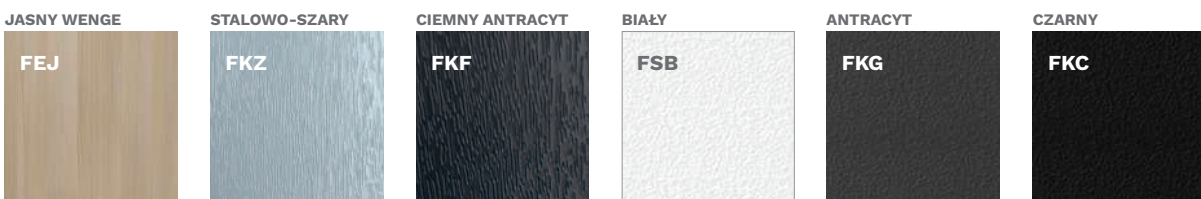

WIĘCEJ KOLORÓW  
NA STRONIE 92

\* DOPLATA



NOWOŚĆ  
GERDA

SZEROKOŚĆ DRZWI	80	90N	90E	100E*
WYSOKOŚĆ DRZWI (DUOTHERM / ALUTHERM)	2076 mm / 2087 mm			

MODEL	THERMO PREMIUM 60	THERMO PREMIUM 75	THERMO PRIME 75
KVB HAMBURG / KVBB HAMBURG B	5 769 Zł	6 169 Zł	7 769 Zł
KW9 LOCARNO / KW9B LOCARNO B	5 769 Zł	6 169 Zł	7 769 Zł
KVA ONEX / KVAB ONEX B	5 669 Zł	6 069 Zł	7 669 Zł

**WYPOSAŻENIE STANDARDOWE RC2\*\***

- SKRZYDŁO PRZESZKLONE SPEŁNIAJĄCE WARUNKI PROGRAMU CZYSTE POWIETRZE
- 4 PRZYLGI SKRZYDŁA
- THERMO PRIME – OŚCIEŻNICA ALUTHERM
- THERMO PREMIUM – OŚCIEŻNICA DUOTHERM
- ZAWIASY REGULOWANE 3D Z OSŁONKAMI W KOLORZE OKUĆ
- INSERTY QUADRO
- SZYBA POD PŁASZCZYZNĄ DRZWI
- WZÓR JEDNOSTRONNY
- CIEPŁY PRÓG Z PODWALINĄ PODPROGOWĄ KLINARYTOWĄ, h=35 mm
- KOMPLET OKUĆ
- THERMO PRIME – SZYLDY DŁUGIE PRAGA LUB DZIELONE BERGEN
- THERMO PREMIUM – SZYLDY DŁUGIE PRAGA LUB BERGEN
- THERMO PREMIUM – WKŁADKI W KLASIE 5, SYSTEM JEDNEGO KLUCZA, ZAMEK RYGLOWY
- THERMO PRIME – WKŁADKA W KLASIE 5, ZAMEK LISTWOWY 3-PUNKTOWY AUTOMATYCZNY LUB ZAMEK LISTWOWY 5-PUNKTOWY HAKOWY

**DOPLĄTY**

<b>N</b> DRZWI LAKIEROWANE		PALETA GALA	890 Zł
		PALETA GALACTICA / GALA OPEN	1 090 Zł
		PALETA INTERGALACTICA	1 290 Zł
		DRZWI DWUKOLOROWE, PALETA GALA	650 Zł
DRZWI WYŻSZE CO 50 mm, TYLKO Z OŚCIEŻNICĄ ALUTHERM DOSTĘPNE KOLORY: TERRA (FRP, FDE, FDW, FDT, FKG, FKF, FSB), GALA, GALA OPEN, GALACTICA, INTERGALACTICA		WYSOKOŚĆ DO 2240 mm	440 Zł
		WYSOKOŚĆ DO 2340 mm	680 Zł
		WYSOKOŚĆ DO 2400 mm	1 000 Zł
THERMO PREMIUM – OŚCIEŻNICA ALUTHERM	950 Zł	1800 mm	860 Zł
<b>N</b> THERMO PREMIUM – ZAMEK LISTWOWY 3-PUNKTOWY 2-HAKOWY / AUTOMATYCZNY	<b>bez dopłaty</b>	POCHWYT AMSTERDAM / MONTREAL	1700 mm 835 Zł
		ZALECANY ELEKTROZACZEP	1500 mm 800 Zł
		1000 mm	745 Zł
THERMO PREMIUM – ZAMEK DODATKOWY DO ZAMKA LISTWOWEGO 2-HAKOWEGO	100 Zł	POCHWYT Z PRZYCISKIEM AMSTERDAM / MONTREAL	1800 mm 1 730 Zł
		Z DOSTOSOWANIEM SKRZYDŁA ORAZ ELEKTROZACZEPEM	1700 mm 1 710 Zł
DRZWI DWUKOLOROWE, PALETA TERRA	500 Zł	1500 mm	1 680 Zł
WKŁADKI W KLASIE 6 W SYSTEMIE JEDNEGO KLUCZA	180 Zł	1000 mm	1 630 Zł
THERMO PREMIUM – OCHRONA GÓRNEGO SZYLDU	35 Zł	POCHWYT Z PRZYCISKIEM BEZPRZEWODOWYM AMSTERDAM NIEZBĘDNY ELEKTROZACZEP	1700 mm 1 420 Zł
		1500 mm	1 390 Zł
GAŁKA-KLAMKA	55 Zł	POCHWYT ROSTOCK	2000 mm 1 050 Zł
KONTAKTRON	120 Zł	SKRACANIE DRZWI (10, 20, 30, 40 mm)	230 Zł
ROZMIAR 100E	350 Zł	ZESTAW tedee PRO	2 030 Zł
SAMOZAMYKACZ UKRYTY	1 250 Zł	THERMO PREMIUM – SZYLD PIERŚCIENIOWY DLA DRZWI Z POCHWYTEM I ZAMKIEM LISTWOWYM	<b>bez dopłaty</b>
ELEKTROZACZEP Z FUNKCJĄ DZIEŃ / NOC	280 Zł		

DOŚWIETLA ALUMINIOWE STAŁE: STRONY 90-91, PEŁNA LISTA WYPOSAŻENIA: STRONY 94-101

KVB HAMBURG



KW9 LOCARNO

**SZYBY**



**PALETA KOLORÓW TERRA**







KW9B LOCARNO B



KVA ONEX



KVAB ONEX B



STRONA WEWNĘTRZNA

**OKUCIA standardowe RC2**

**KLAMKA-KLAMKA**

THERMO PRIME PRAGA

THERMO PREMIUM PRAGA

**OKUCIA za dopłatą**

**KLAMKA-KLAMKA** N PRAGA

**GAŁKA-KLAMKA** N PRAGA

BERGEN

**POCHWYT-KLAMKA** N

1000 mm  
1500 mm  
1700 mm  
1800 mm  
2000 mm

MONTREAL  
AMSTERDAM  
ROSTOCK

BERGEN

KOLORY INSERTÓW QUADRO

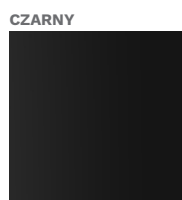
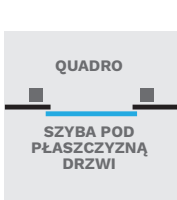

TYLKO DLA POCHWYTÓW

PALETA KOLORÓW TERRA

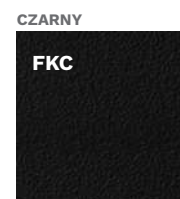

WIĘCEJ KOLORÓW  
NA STRONIE 92

\* DOPLATA

\*\* DLA DRZWI PRZESZKLONYCH RC2N



KWA PASAWA 1



KWB PASAWA 2

SZEROKOŚĆ DRZWI	80	90N	90E	100E*
WYSOKOŚĆ DRZWI (DUOTHERM / ALUTHERM)	2076 mm / 2087 mm			

MODEL	THERMO PREMIUM 60	THERMO PREMIUM 75	THERMO PRIME 75
KWA PASAWA 1 / KWAB PASAWA 1 B	5 769 Zł	6 169 Zł	7 769 Zł
KWB PASAWA 2 / KWBB PASAWA 2 B	5 669 Zł	6 069 Zł	7 669 Zł
KWC PASAWA 3 / KWCB PASAWA 3 B	5 669 Zł	6 069 Zł	7 669 Zł
KWD PASAWA 4 / KWDB PASAWA 4 B	5 469 Zł	5 869 Zł	7 469 Zł

WYPOSAŻENIE STANDARDOWE RC2\*\*

- SKRZYDŁO PRZESZKLONE SPEŁNIAJĄCE WARUNKI PROGRAMU CZYSTE POWIETRZE
- 4 PRZYLGI SKRZYDŁA
- THERMO PRIME – OŚCIEŻNICA ALUTHERM
- THERMO PREMIUM – OŚCIEŻNICA DUOTHERM
- ZAWIASY REGULOWANE 3D Z OSŁONKAMI W KOLORZE OKUĆ
- INSERTY QUADRO
- SZYBA POD PŁASZCZYZNĄ DRZWI
- WZÓR JEDNOSTRONNY
- CIEPŁY PRÓG Z PODWALINĄ PODPROGOWĄ KLINARYTOWĄ, h=35 mm
- KOMPLET OKUĆ
- THERMO PRIME – SZYLDY DŁUGIE PRAGA LUB DZIELONE BERGEN
- THERMO PREMIUM – SZYLDY DŁUGIE PRAGA LUB BERGEN
- THERMO PREMIUM – WKŁADKI W KLASIE 5, SYSTEM JEDNEGO KLUCZA, ZAMEK RYGLOWY
- THERMO PRIME – WKŁADKA W KLASIE 5, ZAMEK LISTWOWY 3-PUNKTOWY AUTOMATYCZNY LUB ZAMEK LISTWOWY 5-PUNKTOWY HAKOWY

DOPLĄTY

<b>N</b> DRZWI LAKIEROWANE		PALETA GALA	890 Zł
		PALETA GALACTICA / GALA OPEN	1 090 Zł
		PALETA INTERGALACTICA	1 290 Zł
		DRZWI DWUKOLOROWE, PALETA GALA	650 Zł
DRZWI WYŻSZE CO 50 mm, TYLKO Z OŚCIEŻNICĄ ALUTHERM DOSTĘPNE KOLORY: TERRA (FRP, FDE, FDW, FDT, FKG, FKF, FSB), GALA, GALA OPEN, GALACTICA, INTERGALACTICA		WYSOKOŚĆ DO 2240 mm	440 Zł
		WYSOKOŚĆ DO 2340 mm	680 Zł
		WYSOKOŚĆ DO 2400 mm	1 000 Zł
THERMO PREMIUM – OŚCIEŻNICA ALUTHERM	950 Zł	1800 mm	860 Zł
<b>N</b> THERMO PREMIUM – ZAMEK LISTWOWY 3-PUNKTOWY 2-HAKOWY / AUTOMATYCZNY	<b>bez dopłaty</b>	POCHWYT AMSTERDAM / MONTREAL	1700 mm 835 Zł
		ZALECANY ELEKTROZACZEP	1500 mm 800 Zł
		1000 mm	745 Zł
THERMO PREMIUM – ZAMEK DODATKOWY DO ZAMKA LISTWOWEGO 2-HAKOWEGO	200 Zł	POCHWYT Z PRZYCISKIEM AMSTERDAM / MONTREAL	1800 mm 1 730 Zł
DRZWI DWUKOLOROWE, PALETA TERRA	500 Zł	Z DOSTOSOWANIEM SKRZYDŁA ORAZ ELEKTROZACZEP	1700 mm 1 710 Zł
WKŁADKI W KLASIE 6 W SYSTEMIE JEDNEGO KLUCZA	180 Zł	1500 mm	1 680 Zł
THERMO PREMIUM – OCHRONA GÓRNEGO SZYLDU	35 Zł	1000 mm	1 630 Zł
GAŁKA-KLAMKA	55 Zł	POCHWYT Z PRZYCISKIEM BEZPRZEWODOWYM AMSTERDAM NIEZBĘDNY ELEKTROZACZEP	1700 mm 1 420 Zł
KONTAKTRON	120 Zł	1500 mm	1 390 Zł
ROZMIAR 100E	350 Zł	POCHWYT ROSTOCK	2000 mm 1 050 Zł
SAMOZAMYKACZ UKRYTY	1 250 Zł	SKRACANIE DRZWI KWA, KWB, KWC (10, 20, 30, 40 mm), KWD (10, 20, 30, 40, 60, 80, 100 mm)	230 Zł
ELEKTROZACZEP Z FUNKCJĄ DZIEŃ / NOC	280 Zł	ZESTAW tedee PRO	2 030 Zł
		THERMO PREMIUM – SZYLD PIERŚCIENIOWY DLA DRZWI Z POCHWYTEM I ZAMKIEM LISTWOWYM	<b>bez dopłaty</b>

DOŚWIETLA ALUMINIOWE STAŁE: STRONY 90-91, PEŁNA LISTA WYPOSAŻENIA: STRONY 94-101

SZYBY

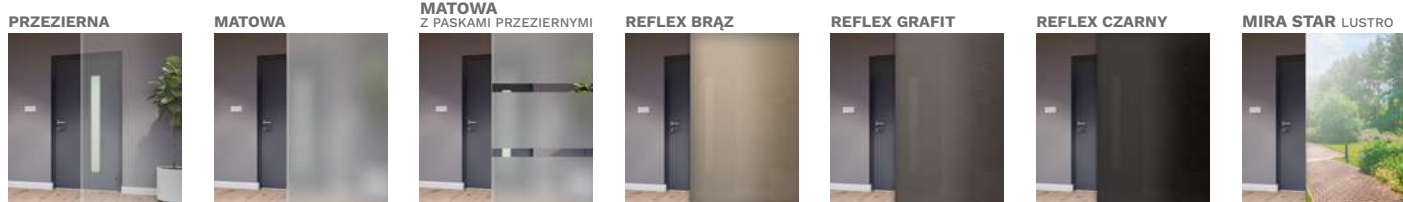

PALETA KOLORÓW TERRA





KWCB PASAWA 3 B



KWC PASAWA 3



KWD PASAWA 4



STRONA WEWNĘTRZNA

**OKUCIA standardowe RC2**

**KLAMKA-KLAMKA**

THERMO PRIME PRAGA

**BERGEN**

**OKUCIA za dopłatą**

**KLAMKA-KLAMKA** Z PRAGA

**GAŁKA-KLAMKA** Z PRAGA

**BERGEN**

**THERMO PREMIUM**

**PRAGA**

**BERGEN**

**POCHWYT-KLAMKA** Z

1000 mm  
1500 mm  
1700 mm  
1800 mm  
2000 mm

MONTREAL  
AMSTERDAM  
ROSTOCK

**KOLORY INSERTÓW QUADRO**

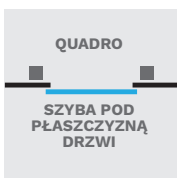

INOX



CZARNY

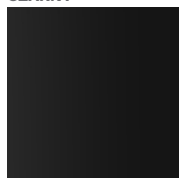

**KOLORY OKUĆ**

ANODA PLATYNA

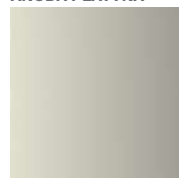

ANODA SREBRNA



ANODA CZARNA



INOX



TYLKO DLA POCHWYTÓW

**PALETA KOLORÓW TERRA**

JASNY WENGE



STALOWO-SZARY



CIEMNY ANTRACYT

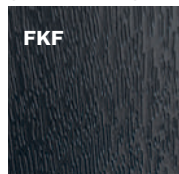

BIAŁY



ANTRACYT



CZARNY

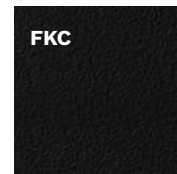

WIĘCEJ KOLORÓW  
NA STRONIE 92

\* DOPLATA

\*\* DLA DRZWI PRZESZKLONYCH RC2N





NOWOŚĆ  
GERDA

SZEROKOŚĆ DRZWI	80	90N	90E	100E*
WYSOKOŚĆ DRZWI (DUOTHERM / ALUTHERM)	2076 mm / 2087 mm			

MODEL	THERMO PREMIUM 60	THERMO PREMIUM 75	THERMO PRIME 75
KW3 JENA 3	5 469 zł	5 869 zł	7 469 zł
KW4 JENA 4	5 469 zł	5 869 zł	7 469 zł
KW5 JENA 5	5 469 zł	5 869 zł	7 469 zł

WYPOSAŻENIE STANDARDOWE RC2\*\*

- SKRZYDŁO PRZESZKLONE SPELNIAJĄCE WARUNKI PROGRAMU CZYSTE POWIETRZE
- 4 PRZYLGI SKRZYDŁA
- THERMO PRIME – OŚCIEŻNICA ALUTHERM
- THERMO PREMIUM – OŚCIEŻNICA DUOTHERM
- ZAWIASY REGULOWANE 3D Z OSŁONKAMI W KOLORZE OKUĆ
- SZYBA POD PŁASZCZYZNĄ DRZWI
- WZÓR JEDNOSTRONNY
- CIEPŁY PRÓG Z PODWALINĄ PODPROGOWĄ KLINARYTOWĄ, h=35 mm
- KOMPLET OKUĆ
- THERMO PRIME – SZYLDY DŁUGIE PRAGA LUB DZIELONE BERGEN
- THERMO PREMIUM – SZYLDY DŁUGIE PRAGA LUB BERGEN
- THERMO PREMIUM – WKŁADKI W KLASIE 5, SYSTEM JEDNEGO KLUCZA, ZAMEK RYGLOWY
- THERMO PRIME – WKŁADKA W KLASIE 5, ZAMEK LISTWOWY 3-PUNKTOWY AUTOMATYCZNY LUB ZAMEK LISTWOWY 5-PUNKTOWY HAKOWY

DOPLATY

<b>N</b> DRZWI LAKIEROWANE		PALETA GALA	890 zł
		PALETA GALACTICA / GALA OPEN	1 090 zł
		PALETA INTERGALACTICA	1 290 zł
		DRZWI DWUKOLOROWE, PALETA GALA	650 zł
		SZEROKOŚĆ DO 1130 mm	350 zł
		WYSOKOŚĆ DO 2240 mm	440 zł
		WYSOKOŚĆ DO 2340 mm	680 zł
		WYSOKOŚĆ DO 2400 mm	1 000 zł
THERMO PREMIUM – OŚCIEŻNICA ALUTHERM	950 zł	POCHWYT 1800 mm	860 zł
<b>N</b> THERMO PREMIUM – ZAMEK LISTWOWY 3-PUNKTOWY 2-HAKOWY / AUTOMATYCZNY	bez dopłaty	AMSTERDAM / MONTREAL 1700 mm	835 zł
		ZALECANY ELEKTROZACZEP 1500 mm	800 zł
		1000 mm	745 zł
THERMO PREMIUM – ZAMEK DODATKOWY DO ZAMKA LISTWOWEGO 2-HAKOWEGO	200 zł	POCHWYT Z PRZYCISKIEM 1800 mm	1 730 zł
		AMSTERDAM / MONTREAL 1700 mm	1 710 zł
DRZWI DWUKOLOROWE, PALETA TERRA	500 zł	Z DOSTOSOWANIEM SKRZYDŁA 1500 mm	1 680 zł
WKŁADKI W KLASIE 6 W SYSTEMIE JEDNEGO KLUCZA	180 zł	ORAZ ELEKTROZACZEP 1000 mm	1 630 zł
THERMO PREMIUM – OCHRONA GÓRNEGO SZYLDU	35 zł	POCHWYT Z PRZYCISKIEM BEZPRZEWODOWYM AMSTERDAM 1700 mm	1 420 zł
GAŁKA-KLAMKA	55 zł	NIEZBĘDNY ELEKTROZACZEP 1500 mm	1 390 zł
KONTAKTRON	120 zł	POCHWYT ROSTOCK 2000 mm	1 050 zł
ROZMIAR 100E	350 zł	SKRACANIE DRZWI (10, 20, 30, 40, 60, 80, 100 mm)	230 zł
SAMOZAMYKACZ UKRYTY	1 250 zł	ZESTAW tedee PRO	2 030 zł
ELEKTROZACZEP Z FUNKCJĄ DZIEŃ / NOC	280 zł	THERMO PREMIUM – SZYLD PIERŚCIENIOWY DLA DRZWI Z POCHWYTEM I ZAMKIEM LISTWOWYM	bez dopłaty

KW5 JENA 5



KW4 JENA 4

DOŚWIETLA ALUMINIOWE STAŁE: STRONY 90-91, PEŁNA LISTA WYPOSAŻENIA: STRONY 94-101

SZYBY

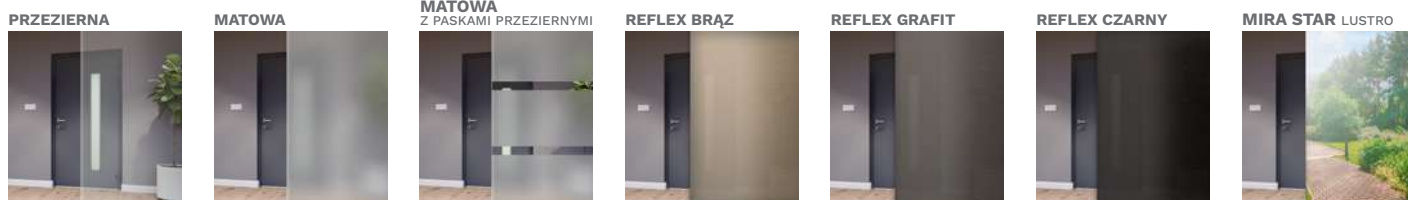

PALETA KOLORÓW TERRA





KW3 JENA 3



KW3 JENA 3 STRONA WEWNĘTRZNA



KW4 JENA 4



KW4 JENA 4 STRONA WEWNĘTRZNA

**OKUCIA standardowe RC2**

**THERMO PRIME**

KLAMKA-KLAMKA PRAGA

GAŁKA-KLAMKA PRAGA

**THERMO PREMIUM**

PRAGA

BERGEN

**OKUCIA za dopłatą**

KLAMKA-KLAMKA Z PRAGA

GAŁKA-KLAMKA Z PRAGA

BERGEN

POCHWYT-KLAMKA Z PRAGA

1000 mm  
1500 mm  
1700 mm  
1800 mm  
2000 mm

MONTREAL  
AMSTERDAM  
ROSTOCK

KOLORY OKUĆ

ANODA PLATYNA



ANODA SREBRNA



ANODA CZARNA



INOX



TYLKO DLA POCHWYTÓW

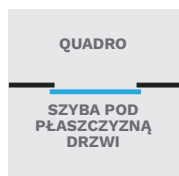

PALETA KOLORÓW TERRA

JASNY WENGE



STALOWO-SZARY



CIEMNY ANTRACYT

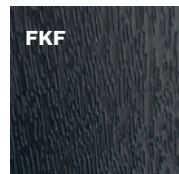

BIAŁY



ANTRACYT



CZARNY

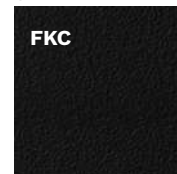

WIĘCEJ KOLORÓW  
NA STRONIE 92

\* DOPLATA

\*\* DLA DRZWI PRZESZKLONYCH RC2N



KWF BAMBERG 1



KWG BAMBERG 2

SZEROKOŚĆ DRZWI	80	90N	90E	100E*
WYSOKOŚĆ DRZWI (DUOTHERM / ALUTHERM)	2076 mm / 2087 mm			

MODEL	THERMO PREMIUM 60	THERMO PREMIUM 75	THERMO PRIME 75
KWF BAMBERG 1 / KWFB BAMBERG 1 B	5 669 Zł	6 069 Zł	7 669 Zł
KWG BAMBERG 2 / KWGB BAMBERG 2 B	5 469 Zł	5 869 Zł	7 469 Zł
KWH BAMBERG 3 / KWHB BAMBERG 3 B	5 669 Zł	6 069 Zł	7 669 Zł
KWI BAMBERG 4 / KWIB BAMBERG 4 B	5 469 Zł	5 869 Zł	7 469 Zł

WYPOSAŻENIE STANDARDOWE RC2\*\*

- SKRZYDŁO PRZESZKLONE SPEŁNIAJĄCE WARUNKI PROGRAMU CZYSTE POWIETRZE
- 4 PRZYLGI SKRZYDŁA
- THERMO PRIME – OŚCIEŻNICA ALUTHERM
- THERMO PREMIUM – OŚCIEŻNICA DUOTHERM
- ZAWIASY REGULOWANE 3D Z OSŁONKAMI W KOLORZE OKUĆ
- INSERTY QUADRO
- SZYBA POD PŁASZCZYZNĄ DRZWI
- WZÓR JEDNOSTRONNY
- CIEPŁY PRÓG Z PODWALINĄ PODPROGOWĄ KLINARYTOWĄ, h=35 mm
- KOMPLET OKUĆ
- THERMO PRIME – SZYLDY DŁGIE PRAGA LUB DZIELONE BERGEN
- THERMO PREMIUM – SZYLDY DŁGIE PRAGA LUB BERGEN
- THERMO PREMIUM – WKŁADKI W KLASIE 5, SYSTEM JEDNEGO KLUCZA, ZAMEK RYGLOWY
- THERMO PRIME – WKŁADKA W KLASIE 5, ZAMEK LISTWOWY 3-PUNKTOWY AUTOMATYCZNY LUB ZAMEK LISTWOWY 5-PUNKTOWY HAKOWY

DOPLATY

<b>N</b> DRZWI LAKIEROWANE		PALETA GALA	890 Zł
		PALETA GALACTICA / GALA OPEN	1 090 Zł
		PALETA INTERGALACTICA	1 290 Zł
		DRZWI DWUKOLOROWE, PALETA GALA	650 Zł
DRZWI WYŻSZE CO 50 mm, TYLKO Z OŚCIEŻNICĄ ALUTHERM DOSTĘPNE KOLORY: TERRA (FRP, FDE, FDW, FDT, FKG, FKF, FSB), GALA, GALA OPEN, GALACTICA, INTERGALACTICA		WYSOKOŚĆ DO 2240 mm	440 Zł
		WYSOKOŚĆ DO 2340 mm	680 Zł
		WYSOKOŚĆ DO 2400 mm	1 000 Zł
THERMO PREMIUM – OŚCIEŻNICA ALUTHERM	950 Zł	1800 mm	860 Zł
<b>N</b> THERMO PREMIUM – ZAMEK LISTWOWY 3-PUNKTOWY 2-HAKOWY / AUTOMATYCZNY	<b>bez dopłaty</b>	POCHWYT AMSTERDAM / MONTREAL	1700 mm 835 Zł
		ZALECANY ELEKTROZACZEP	1500 mm 800 Zł
		1000 mm	745 Zł
THERMO PREMIUM – ZAMEK DODATKOWY DO ZAMKA LISTWOWEGO 2-HAKOWEGO	200 Zł	POCHWYT Z PRZYCISKIEM AMSTERDAM / MONTREAL	1800 mm 1 730 Zł
		1700 mm	1 710 Zł
DRZWI DWUKOLOROWE, PALETA TERRA	500 Zł	Z DOSTOSOWANIEM SKRZYDŁA ORAZ ELEKTROZACZEP	1500 mm 1 680 Zł
WKŁADKI W KLASIE 6 W SYSTEMIE JEDNEGO KLUCZA	180 Zł	1000 mm	1 630 Zł
THERMO PREMIUM – OCHRONA GÓRNEGO SZYLDU	35 Zł	POCHWYT Z PRZYCISKIEM BEZPRZEWODOWYM AMSTERDAM NIEZBĘDNY ELEKTROZACZEP	1700 mm 1 420 Zł
GAŁKA-KLAMKA	55 Zł	1500 mm	1 390 Zł
KONTAKTRON	120 Zł	POCHWYT ROSTOCK	2000 mm 1 050 Zł
ROZMIAR 100E	350 Zł	SKRACANIE DRZWI (10, 20, 30, 40 mm)	230 Zł
SAMOZAMYKACZ UKRYTY	1 250 Zł	ZESTAW tedee PRO	2 030 Zł
ELEKTROZACZEP Z FUNKCJĄ DZIEŃ / NOC	280 Zł	THERMO PREMIUM – SZYLD PIERŚCIENIOWY DLA DRZWI Z POCHWYTEM I ZAMKIEM LISTWOWYM	<b>bez dopłaty</b>

DOŚWIETLA ALUMINIOWE STAŁE: STRONY 90-91, PEŁNA LISTA WYPOSAŻENIA: STRONY 94-101

SZYBY

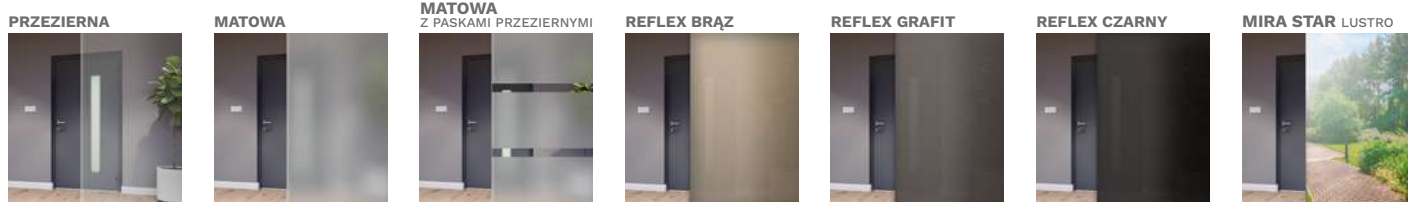

PALETA KOLORÓW TERRA







KWH BAMBERG 3



KWI BAMBERG 4



KWF BAMBERG 1



STRONA WEWNĘTRZNA

**OKUCIA standardowe RC2**

**THERMO PRIME**

KLAMKA-KLAMKA PRAGA

BERGEN

**THERMO PREMIUM**

PRAGA

BERGEN

**OKUCIA za dopłatą**

KLAMKA-KLAMKA PRAGA

GAŁKA-KLAMKA PRAGA

BERGEN

POCHWYT-KLAMKA PRAGA

1000 mm  
1500 mm  
1700 mm  
1800 mm  
2000 mm

MONTREAL  
AMSTERDAM  
ROSTOCK

KOLORY INSERTÓW QUADRO

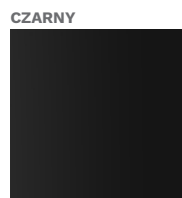
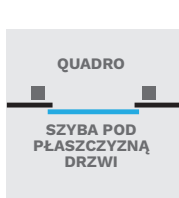

KOLORY OKUĆ

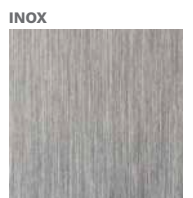

TYLKO DLA POCHWYTÓW

PALETA KOLORÓW TERRA

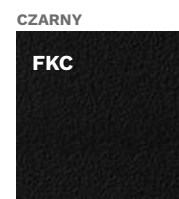

WIĘCEJ KOLORÓW  
NA STRONIE 92

\* DOPLATA

\*\* DLA DRZWI PRZESZKLONYCH RC2N



KWJB ULM 1 B



KWK ULM 2

SZEROKOŚĆ DRZWI	80	90N	90E	100E*
WYSOKOŚĆ DRZWI (DUOTHERM / ALUTHERM)	2076 mm / 2087 mm			

MODEL	THERMO PREMIUM 60	THERMO PREMIUM 75	THERMO PRIME 75
KWJ ULM 1 / KWJB ULM 1 B	5 469 zł	5 869 zł	-
KWK ULM 2 / KWKB ULM 2 B	5 469 zł	5 869 zł	7 469 zł

**WYPOSAŻENIE STANDARDOWE RC2\*\***

- SKRZYDŁO PRZESZKLONE SPEŁNIAJĄCE WARUNKI PROGRAMU CZYSTE POWIETRZE
- 4 PRZYLGI SKRZYDŁA
- THERMO PRIME – OŚCIEŻNICA ALUTHERM
- THERMO PREMIUM – OŚCIEŻNICA DUOTHERM
- ZAWIASY REGULOWANE 3D Z OSŁONKAMI W KOLORZE OKUĆ
- INSERTY QUADRO
- SZYBA POD PŁASZCZYZNĄ DRZWI
- WZÓR JEDNOSTRONNY
- CIEPŁY PRÓG Z PODWALINĄ PODPROGOWĄ KLINARYTOWĄ, h=35 mm
- KOMPLET OKUĆ
- THERMO PRIME – SZYLDY DŁUGIE PRAGA LUB DZIELONE BERGEN
- THERMO PREMIUM – SZYLDY DŁUGIE PRAGA LUB BERGEN
- THERMO PREMIUM – WKŁADKI W KLASIE 5, SYSTEM JEDNEGO KLUCZA, ZAMEK RYGLOWY
- THERMO PRIME – WKŁADKA W KLASIE 5, ZAMEK LISTWOWY 3-PUNKTOWY AUTOMATYCZNY LUB ZAMEK LISTWOWY 5-PUNKTOWY HAKOWY

**DOPLATY**

<b>N</b> DRZWI LAKIEROWANE		PALETA GALA	890 zł
		PALETA GALACTICA / GALA OPEN	1 090 zł
		PALETA INTERGALACTICA	1 290 zł
		DRZWI DWUKOLOROWE, PALETA GALA	650 zł
		WYSOKOŚĆ DO 2240 mm	440 zł
		WYSOKOŚĆ DO 2340 mm	680 zł
		WYSOKOŚĆ DO 2400 mm	1 000 zł
THERMO PREMIUM – OŚCIEŻNICA ALUTHERM	950 zł	1800 mm	860 zł
<b>N</b> THERMO PREMIUM – ZAMEK LISTWOWY 3-PUNKTOWY 2-HAKOWY / AUTOMATYCZNY (NIEDOSTĘPNE DLA KWJ)	<b>bez dopłaty</b>	1700 mm	835 zł
		1500 mm	800 zł
		1000 mm	745 zł
THERMO PREMIUM – ZAMEK DODATKOWY DO ZAMKA LISTWOWEGO 2-HAKOWEGO	200 zł	1800 mm	1 730 zł
DRZWI DWUKOLOROWE, PALETA TERRA	500 zł	1700 mm	1 710 zł
WKŁADKI W KLASIE 6 W SYSTEMIE JEDNEGO KLUCZA	180 zł	1500 mm	1 680 zł
		1000 mm	1 630 zł
THERMO PREMIUM – OCHRONA GÓRNEGO SZYLDU	35 zł	1700 mm	1 420 zł
GAŁKA-KLAMKA	55 zł	1500 mm	1 390 zł
KONTAKTRON	120 zł	2000 mm	1 050 zł
ROZMIAR 100E	350 zł	SKRACANIE DRZWI (10, 20, 30, 40, 60, 80, 100 mm)	230 zł
SAMOZAMYKACZ UKRYTY	1 250 zł	ZESTAW tedee PRO	2 030 zł
ELEKTROZACZEP Z FUNKCJĄ DZIEŃ / NOC	280 zł	THERMO PREMIUM – SZYLD PIERŚCIENIOWY DLA DRZWI Z POCHWYTEM I ZAMKIEM LISTWOWYM	<b>bez dopłaty</b>

DOŚWIETLA ALUMINIOWE STAŁE: STRONY 90-91, PEŁNA LISTA WYPOSAŻENIA: STRONY 94-101

**SZYBY**



**PALETA KOLORÓW TERRA**





KWJ ULM 1



KWJ ULM 1 STRONA WEWNĘTRZNA



KWK ULM 2



KWK ULM 2 STRONA WEWNĘTRZNA

KOLORY INSERTÓW QUADRO

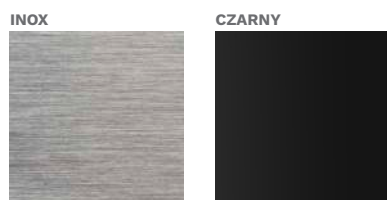

KOLORY OKUCIA

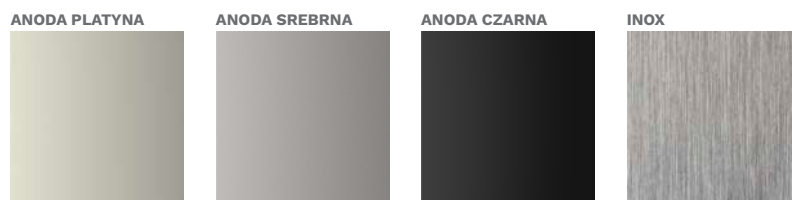

TYLKO DLA POCHWYTÓW

PALETA KOLORÓW TERRA



WIĘCEJ KOLORÓW  
NA STRONIE 92

**OKUCIA standardowe RC2**

**OKUCIA za dopłatą**

**THERMO PRIME**

KLAMKA-KLAMKA PRAGA

GAŁKA-KLAMKA PRAGA

**THERMO PREMIUM**

POCHWYT-KLAMKA PRAGA

BERGEN

BERGEN

BERGEN

BERGEN

1000 mm  
1500 mm  
1700 mm  
1800 mm  
2000 mm

MONTREAL  
AMSTERDAM  
ROSTOCK

\* DOPLATA

\*\* DLA DRZWI PRZESZKLONYCH RC2N





KWL TREWIR 1



KWMB TREWIR 2 B

SZEROKOŚĆ DRZWI	80	90N	90E	100E*
WYSOKOŚĆ DRZWI (DUOTHERM / ALUTHERM)	2076 mm / 2087 mm			

MODEL	THERMO PREMIUM 60	THERMO PREMIUM 75	THERMO PRIME 75
KWL TREWIR 1 / KWLB TREWIR 1 B	5 669 Zł	6 069 Zł	7 669 Zł
KWM TREWIR 2 / KWMB TREWIR 2 B	5 469 Zł	5 869 Zł	7 469 Zł
KWN TREWIR 3 / KWNB TREWIR 3 B	5 669 Zł	6 069 Zł	7 669 Zł
KWP TREWIR 4 / KWPB TREWIR 4 B	5 469 Zł	5 869 Zł	7 469 Zł
KW7 TREWIR 7 / KW7B TREWIR 7 B	5 469 Zł	5 869 Zł	7 469 Zł

WYPOSAŻENIE STANDARDOWE RC2\*\*

- SKRZYDŁO PRZESZKLONE SPELNIAJĄCE WARUNKI PROGRAMU CZYSTE POWIETRZE
- 4 PRZYLGI SKRZYDŁA
- THERMO PRIME – OŚCIEŻNICA ALUTHERM
- THERMO PREMIUM – OŚCIEŻNICA DUOTHERM
- ZAWIASY REGULOWANE 3D Z OSŁONKAMI W KOLORZE OKUĆ
- INSERTY QUADRO
- SZYBA POD PŁASZCZYZNĄ DRZWI
- WZÓR JEDNOSTRONNY
- CIEPŁY PRÓG Z PODWALINĄ PODPROGOWĄ KLINARYTOWĄ, h=35 mm
- KOMPLET OKUĆ
- THERMO PRIME – SZYLDY DŁUGIE PRAGA LUB DZIELONE BERGEN
- THERMO PREMIUM – SZYLDY DŁUGIE PRAGA LUB BERGEN
- THERMO PREMIUM – WKŁADKI W KLASIE 5, SYSTEM JEDNEGO KLUCZA, ZAMEK RYGLOWY
- THERMO PRIME – WKŁADKA W KLASIE 5, ZAMEK LISTWOWY 3-PUNKTOWY AUTOMATYCZNY LUB ZAMEK LISTWOWY 5-PUNKTOWY HAKOWY

DOPLATY

<p><b>N</b> DRZWI LAKIEROWANE</p> <p>DRZWI WYŻSZE CO 50 mm, TYLKO Z OŚCIEŻNICĄ ALUTHERM DOSTĘPNE KOLORY: TERRA (FRP, FDE, FDW, FDT, FKG, FKF, FSB), GALA, GALA OPEN, GALACTICA, INTERGALACTICA</p>	THERMO PREMIUM – OŚCIEŻNICA ALUTHERM	950 Zł	PALETA GALA	890 Zł
	<p><b>N</b> THERMO PREMIUM – ZAMEK LISTWOWY 3-PUNKTOWY 2-HAKOWY / AUTOMATYCZNY</p> <p>THERMO PREMIUM – ZAMEK DODATKOWY DO ZAMKA LISTWOWEGO 2-HAKOWEGO</p>	bez dopłaty	PALETA GALACTICA / GALA OPEN	1 090 Zł
	DRZWI DWUKOLOROWE, PALETA TERRA	500 Zł	PALETA INTERGALACTICA	1 290 Zł
	WKŁADKI W KLASIE 6 W SYSTEMIE JEDNEGO KLUCZA	180 Zł	DRZWI DWUKOLOROWE, PALETA GALA	650 Zł
THERMO PREMIUM – OCHRONA GÓRNEGO SZYLDU	35 Zł	WYSOKOŚĆ DO 2240 mm	440 Zł	
GAŁKA-KLAMKA	55 Zł	WYSOKOŚĆ DO 2340 mm	680 Zł	
KONTAKTRON	120 Zł	WYSOKOŚĆ DO 2400 mm	1 000 Zł	
ROZMIAR 100E	350 Zł	POCHWYT	1800 mm 860 Zł	
SAMOZAMYKACZ UKRYTY	1 250 Zł	AMSTERDAM / MONTREAL	1700 mm 835 Zł	
ELEKTROZACZEP Z FUNKCJĄ DZIEŃ / NOC	280 Zł	ZALECANY ELEKTROZACZEP	1500 mm 800 Zł	
		1000 mm	745 Zł	
		POCHWYT Z PRZYCISKIEM AMSTERDAM / MONTREAL	1800 mm 1 730 Zł	
		Z DOSTOSOWANIEM SKRZYDŁA ORAZ ELEKTROZACZPEM	1700 mm 1 710 Zł	
		1500 mm	1 680 Zł	
		1000 mm	1 630 Zł	
		POCHWYT Z PRZYCISKIEM BEZPRZEWODOWYM AMSTERDAM	1700 mm 1 420 Zł	
		NIEZBĘDNY ELEKTROZACZEP	1500 mm 1 390 Zł	
		2000 mm	1 050 Zł	
		SKRACANIE DRZWI (10, 20, 30, 40 mm)	230 Zł	
		ZESTAW tedee PRO	2 030 Zł	
		THERMO PREMIUM – SZYLD PIERŚCIENIOWY DLA DRZWI Z POCHWYTEM I ZAMKIEM LISTWOWYM	bez dopłaty	

DOŚWIETLA ALUMINIOWE STAŁE: STRONY 90-91, PEŁNA LISTA WYPOSAŻENIA: STRONY 94-101

SZYBY



PALETA KOLORÓW TERRA

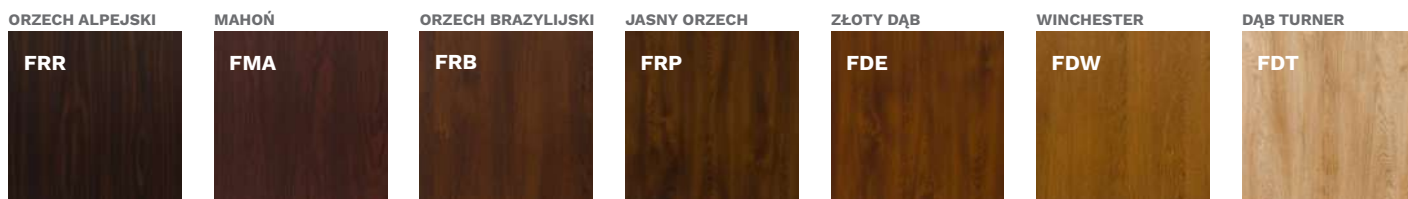



KWN TREWIR 3



KWP TREWIR 4



KW7 TREWIR 7



KWL TREWIR 1 STRONA WEWNĘTRZNA

KOLORY INSERTÓW QUADRO

INOX



CZARNY



KOLORY OKUCIA

ANODA PLATYNA



ANODA SREBRNA



ANODA CZARNA



INOX

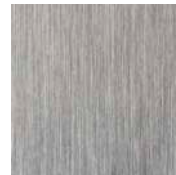

TYLKO DLA POCHWYTÓW

PALETA KOLORÓW TERRA

JASNY WENGE



FEJ

STALOWO-SZARY



FKZ

CIEMNY ANTRACYT



FKF

BIAŁY



FSB

ANTRACYT

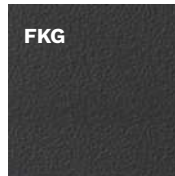

FKG

CZARNY



FKC



WIĘCEJ KOLORÓW  
NA STRONIE 92

OKUCIA standardowe RC2

KLAMKA-KLAMKA



PRAGA



BERGEN



PRAGA



BERGEN

OKUCIA za dopłatą

KLAMKA-KLAMKA



N

PRAGA

GAŁKA-KLAMKA



N

PRAGA



BERGEN

POCHWYT-KLAMKA



N

1000 mm  
1500 mm  
1700 mm  
1800 mm  
2000 mm

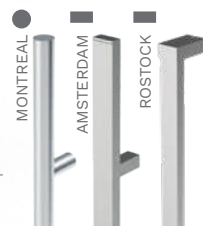

MONTREAL

AMSTERDAM

ROSTOCK



KWSB DORFEN B



KWS DORFEN

SZEROKOŚĆ DRZWI	80	90N	90E	100E*
WYSOKOŚĆ DRZWI (DUOTHERM / ALUTHERM)	2076 mm / 2087 mm			

MODEL	THERMO PREMIUM 60	THERMO PREMIUM 75	THERMO PRIME 75
KWS DORFEN / KWSB DORFEN B	5 469 Zł	5 869 Zł	7 469 Zł

WYPOSAŻENIE STANDARDOWE RC2\*\*

- SKRZYDŁO PRZESZKLONE SPEŁNIAJĄCE WARUNKI PROGRAMU CZYSTE POWIETRZE
- 4 PRZYLGI SKRZYDŁA
- THERMO PRIME – OŚCIEŻNICA ALUTHERM
- THERMO PREMIUM – OŚCIEŻNICA DUOTHERM
- ZAWIASY REGULOWANE 3D Z OSŁONKAMI W KOLORZE OKUĆ
- INSERTY QUADRO
- SZYBA POD PŁASZCZYZNĄ DRZWI
- WZÓR JEDNOSTRONNY
- CIEPŁY PRÓG Z PODWALINĄ PODPROGOWĄ KLINARYTOWĄ, h=35 mm
- KOMPLET OKUĆ
- THERMO PRIME – SZYLDY DŁUGIE PRAGA LUB DZIELONE BERGEN
- THERMO PREMIUM – SZYLDY DŁUGIE PRAGA LUB BERGEN
- THERMO PREMIUM – WKŁADKI W KLASIE 5, SYSTEM JEDNEGO KLUCZA, ZAMEK RYGLOWY
- THERMO PRIME – WKŁADKA W KLASIE 5, ZAMEK LISTWOWY 3-PUNKTOWY AUTOMATYCZNY LUB ZAMEK LISTWOWY 5-PUNKTOWY HAKOWY

DOPLATY

<b>N</b> DRZWI LAKIEROWANE	PALETA GALA	890 Zł
	PALETA GALACTICA / GALA OPEN	1 090 Zł
DRZWI WYŻSZE CO 50 mm, TYLKO Z OŚCIEŻNICĄ ALUTHERM DOSTĘPNE KOLORY: TERRA (FRP, FDE, FDW, FDT, FKG, FKF, FSB), GALA, GALA OPEN, GALACTICA, INTERGALACTICA	PALETA INTERGALACTICA	1 290 Zł
	DRZWI DWUKOLOROWE, PALETA GALA	650 Zł
	WYSOKOŚĆ DO 2240 mm	440 Zł
	WYSOKOŚĆ DO 2340 mm	680 Zł
THERMO PREMIUM – OŚCIEŻNICA ALUTHERM	WYSOKOŚĆ DO 2400 mm	1 000 Zł
	THERMO PREMIUM – ZAMEK LISTWOWY 3-PUNKTOWY 2-HAKOWY / AUTOMATYCZNY	<b>bez dopłaty</b>
THERMO PREMIUM – ZAMEK DODATKOWY DO ZAMKA LISTWOWEGO 2-HAKOWEGO	200 Zł	
DRZWI DWUKOLOROWE, PALETA TERRA	500 Zł	
WKŁADKI W KLASIE 6 W SYSTEMIE JEDNEGO KLUCZA	180 Zł	
THERMO PREMIUM – OCHRONA GÓRNEGO SZYLDU	35 Zł	
GAŁKA-KLAMKA	55 Zł	
KONTAKTRON	120 Zł	
ROZMIAR 100E	350 Zł	
SAMOZAMYKACZ UKRYTY	1 250 Zł	
ELEKTROZACZEP Z FUNKCJĄ DZIEŃ / NOC	280 Zł	
	POCHWYT 1800 mm	860 Zł
	AMSTERDAM / MONTREAL 1700 mm	835 Zł
	ZALECANY ELEKTROZACZEP 1500 mm	800 Zł
	1000 mm	745 Zł
	POCHWYT Z PRZYCISKIEM 1800 mm	1 730 Zł
	AMSTERDAM / MONTREAL 1700 mm	1 710 Zł
	Z DOSTOSOWANIEM SKRZYDŁA ORAZ ELEKTROZACZEPEM 1500 mm	1 680 Zł
	1000 mm	1 630 Zł
	POCHWYT Z PRZYCISKIEM BEZPRZEWODOWYM AMSTERDAM 1700 mm	1 420 Zł
	NIEZBĘDNY ELEKTROZACZEP 1500 mm	1 390 Zł
	POCHWYT ROSTOCK 2000 mm	1 050 Zł
	SKRACANIE DRZWI (10, 20, 30, 40 mm)	230 Zł
	ZESTAW tedee PRO	2 030 Zł
	THERMO PREMIUM – SZYLD PIERŚCIENIOWY DLA DRZWI Z POCHWYTEM I ZAMKIEM LISTWOWYM	<b>bez dopłaty</b>

DOŚWIETLA ALUMINIOWE STAŁE: STRONY 90-91, PEŁNA LISTA WYPOSAŻENIA: STRONY 94-101

SZYBY



PALETA KOLORÓW TERRA







KWS DORFEN



STRONA WEWNĘTRZNA

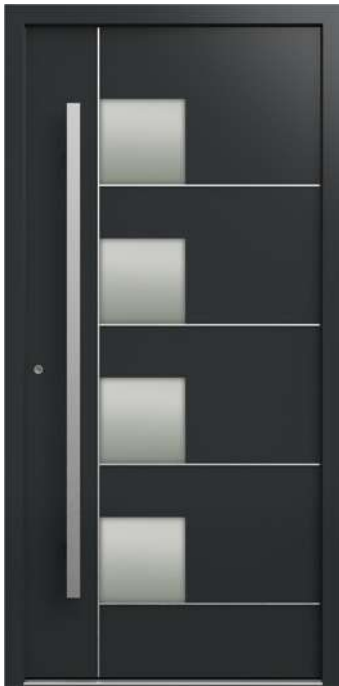

KWS DORFEN



STRONA WEWNĘTRZNA

KOLORY INSERTÓW QUADRO

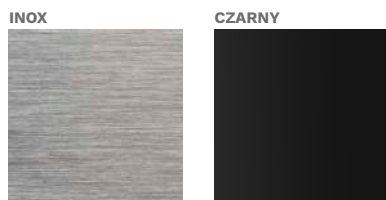

KOLORY OKUĆ

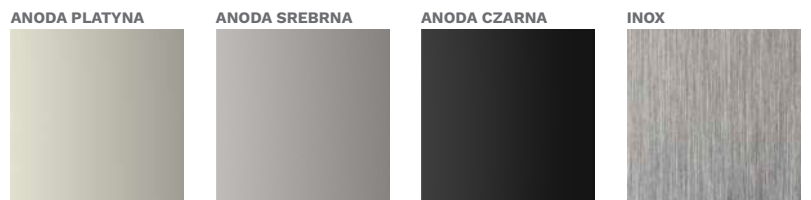

TYLKO DLA POCHWYTÓW

PALETA KOLORÓW TERRA



WIĘCEJ KOLORÓW  
NA STRONIE 92

**OKUCIA standardowe RC2**

**THERMO PRIME**

KLAMKA-KLAMKA PRAGA

GAŁKA-KLAMKA PRAGA

**THERMO PREMIUM**

PRAGA

BERGEN

**OKUCIA za dopłatą**

KLAMKA-KLAMKA Z

GAŁKA-KLAMKA Z

POCHWYT-KLAMKA Z

1000 mm  
1500 mm  
1700 mm  
1800 mm  
2000 mm

MONTREAL  
AMSTERDAM  
ROSTOCK

\* DOPŁATA

\*\* DLA DRZWI PRZESZKLONYCH RC2N



KWT KASSEL 1



KWX KASSEL 2

SZEROKOŚĆ DRZWI	80	90N	90E	100E*
WYSOKOŚĆ DRZWI (DUOTHERM / ALUTHERM)	2076 mm / 2087 mm			

MODEL	THERMO PREMIUM 60	THERMO PREMIUM 75	THERMO PRIME 75
KWT KASSEL 1 / KWTB KASSEL 1 B	5 769 Zł	6 169 Zł	7 769 Zł
KWX KASSEL 2 / KWXB KASSEL 2 B	5 769 Zł	6 169 Zł	7 769 Zł

WYPOSAŻENIE STANDARDOWE RC2\*\*

- SKRZYDŁO PRZESZKLONE SPEŁNIAJĄCE WARUNKI PROGRAMU CZYSTE POWIETRZE
- 4 PRZYLGI SKRZYDŁA
- THERMO PRIME – OŚCIEŻNICA ALUTHERM
- THERMO PREMIUM – OŚCIEŻNICA DUOTHERM
- ZAWIASY REGULOWANE 3D Z OSŁONKAMI W KOLORZE OKUĆ
- INSERTY QUADRO
- SZYBA POD PŁASZCZYZNĄ DRZWI
- WZÓR JEDNOSTRONNY
- CIEPŁY PRÓG Z PODWALINĄ PODPROGOWĄ KLINARYTOWĄ, h=35 mm
- KOMPLET OKUĆ
- THERMO PRIME – SZYLDY DŁUGIE PRAGA LUB DZIELONE BERGEN
- THERMO PREMIUM – SZYLDY DŁUGIE PRAGA LUB BERGEN
- THERMO PREMIUM – WKŁADKI W KLASIE 5, SYSTEM JEDNEGO KLUCZA, ZAMEK RYGLOWY
- THERMO PRIME – WKŁADKA W KLASIE 5, ZAMEK LISTWOWY 3-PUNKTOWY AUTOMATYCZNY LUB ZAMEK LISTWOWY 5-PUNKTOWY HAKOWY

DOPLĄTY

<b>N</b> DRZWI LAKIEROWANE		PALETA GALA	890 Zł
		PALETA GALACTICA / GALA OPEN	1 090 Zł
		PALETA INTERGALACTICA	1 290 Zł
		DRZWI DWUKOLOROWE, PALETA GALA	650 Zł
		WYSOKOŚĆ DO 2240 mm	440 Zł
		WYSOKOŚĆ DO 2340 mm	680 Zł
		WYSOKOŚĆ DO 2400 mm	1 000 Zł
THERMO PREMIUM – OŚCIEŻNICA ALUTHERM	950 Zł	POCHWYT 1800 mm	860 Zł
<b>N</b> THERMO PREMIUM – ZAMEK LISTWOWY 3-PUNKTOWY 2-HAKOWY / AUTOMATYCZNY	bez dopłaty	AMSTERDAM / MONTREAL 1700 mm	835 Zł
		ZALECANY ELEKTROZACZEP 1500 mm	800 Zł
		1000 mm	745 Zł
THERMO PREMIUM – ZAMEK DODATKOWY DO ZAMKA LISTWOWEGO 2-HAKOWEGO	200 Zł	POCHWYT Z PRZYCISKIEM 1800 mm	1 730 Zł
		AMSTERDAM / MONTREAL 1700 mm	1 710 Zł
DRZWI DWUKOLOROWE, PALETA TERRA	500 Zł	Z DOSTOSOWANIEM SKRZYDŁA ORAZ ELEKTROZACZPEM 1500 mm	1 680 Zł
WKŁADKI W KLASIE 6 W SYSTEMIE JEDNEGO KLUCZA	180 Zł	1000 mm	1 630 Zł
THERMO PREMIUM – OCHRONA GÓRNEGO SZYLDU	35 Zł	POCHWYT Z PRZYCISKIEM BEZPRZEWODOWYM AMSTERDAM 1700 mm	1 420 Zł
		1500 mm	1 390 Zł
GAŁKA-KLAMKA	55 Zł	POCHWYT ROSTOCK 2000 mm	1 050 Zł
KONTAKTRON	120 Zł	SKRACANIE DRZWI (10, 20, 30, 40 mm)	230 Zł
ROZMIAR 100E	350 Zł	ZESTAW tedee PRO	2 030 Zł
SAMOZAMYKACZ UKRYTY	1 250 Zł	THERMO PREMIUM – SZYLD PIERŚCIENIOWY DLA DRZWI Z POCHWYTEM I ZAMKIEM LISTWOWYM	bez dopłaty
ELEKTROZACZEP Z FUNKCJĄ DZIEŃ / NOC	280 Zł		

DOŚWIETLA ALUMINIOWE STAŁE: STRONY 90-91, PEŁNA LISTA WYPOSAŻENIA: STRONY 94-101

SZYBY



PALETA KOLORÓW TERRA





KWXB KASSEL 2 B



KWXB KASSEL 2 B  
STRONA WEWNĘTRZNA



KWT KASSEL 1



KWT KASSEL 1  
STRONA WEWNĘTRZNA

KOLORY INSERTÓW QUADRO

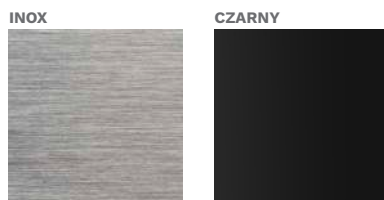

KOLORY OKUĆ

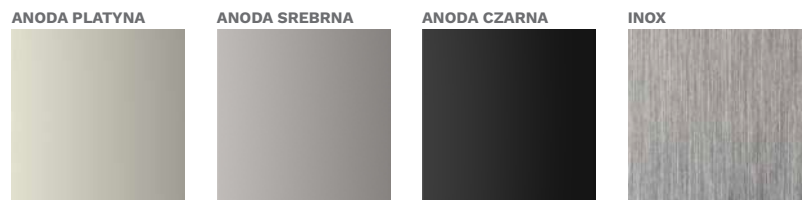

TYLKO DLA POCHWYTÓW

PALETA KOLORÓW TERRA



WIĘCEJ KOLORÓW  
NA STRONIE 92

**OKUCIA standardowe RC2**

**THERMO PRIME**

KLAMKA-KLAMKA PRAGA

GAŁKA-KLAMKA PRAGA

**THERMO PREMIUM**

PRAGA

BERGEN

**OKUCIA za dopłatą**

KLAMKA-KLAMKA Z

GAŁKA-KLAMKA Z

POCHWYT-KLAMKA Z

1000 mm  
1500 mm  
1700 mm  
1800 mm  
2000 mm

MONTREAL  
AMSTERDAM  
ROSTOCK

\* DOPŁATA

\*\* DLA DRZWI PRZESZKLONYCH RC2N





KPN KRONACH 1



KPPB KRONACH 2 B

SZEROKOŚĆ DRZWI	80	90N	90E	100E*
WYSOKOŚĆ DRZWI (DUOTHERM / ALUTHERM)	2076 mm / 2087 mm			

MODEL	THERMO PREMIUM 60	THERMO PREMIUM 75	THERMO PRIME 75
KPN KRONACH 1 / KPNB KRONACH 1 B	4 769 Zł	5 169 Zł	6 769 Zł
KPP KRONACH 2 / KPPB KRONACH 2 B	4 669 Zł	5 069 Zł	6 669 Zł
KPT KRONACH 3 / KPTB KRONACH 3 B	4 769 Zł	5 169 Zł	-
KPZ KRONACH 4 / KPZB KRONACH 4 B	4 669 Zł	5 069 Zł	-

WYPOSAŻENIE STANDARDOWE RC2

- SKRZYDŁO PEŁNE SPEŁNIAJĄCE WARUNKI PROGRAMU CZYSTE POWIETRZE
- CIEPŁY PRÓG Z PODWALINĄ PODPROGOWĄ KLINARYTOWĄ, h=35 mm
- 4 PRZYLGI SKRZYDŁA
- KOMPLET OKUĆ
- THERMO PRIME – OŚCIEŻNICA ALUTHERM
- THERMO PREMIUM – OŚCIEŻNICA DUOTHERM
- THERMO PRIME – SZYLDY DŁUGIE PRAGA LUB DZIELONE BERGEN
- THERMO PREMIUM – SZYLDY DŁUGIE PRAGA LUB BERGEN
- ZAWIASY REGULOWANE 3D Z OSŁONKAMI W KOLORZE OKUĆ
- THERMO PREMIUM – WKŁADKI W KLASIE 5, SYSTEM JEDNEGO KLUCZA, ZAMEK RYGLOWY
- INSERTY QUADRO
- THERMO PRIME – WKŁADKA W KLASIE 5, ZAMEK LISTWOWY 3-PUNKTOWY AUTOMATYCZNY LUB ZAMEK LISTWOWY 5-PUNKTOWY HAKOWY
- WZÓR JEDNOSTRONNY

DOPLATY

<p><b>N</b> DRZWI LAKIEROWANE</p> <p>DRZWI WYŻSZE CO 50 mm, TYLKO Z OŚCIEŻNICĄ ALUTHERM DOSTĘPNE KOLORY: TERRA (FRP, FDE, FDW, FDT, FKG, FKF, FSB), GALA, GALA OPEN, GALACTICA, INTERGALACTICA</p>	PALETA GALA	890 Zł
	PALETA GALACTICA / GALA OPEN	1 090 Zł
	PALETA INTERGALACTICA	1 290 Zł
	DRZWI DWUKOLOROWE, PALETA GALA	650 Zł
THERMO PREMIUM – OŚCIEŻNICA ALUTHERM	950 Zł	1800 mm 860 Zł
<p><b>N</b> THERMO PREMIUM – ZAMEK LISTWOWY 3-PUNKTOWY 2-HAKOWY / AUTOMATYCZNY (NIEDOSTĘPNE DLA KPT I KPZ)</p>	WYSOKOŚĆ DO 2240 mm	440 Zł
	WYSOKOŚĆ DO 2340 mm	680 Zł
	WYSOKOŚĆ DO 2400 mm	1 000 Zł
THERMO PREMIUM – ZAMEK DODATKOWY DO ZAMKA LISTWOWEGO 2-HAKOWEGO	200 Zł	1700 mm 835 Zł
DRZWI DWUKOLOROWE, PALETA TERRA	500 Zł	1500 mm 800 Zł
PAKIET RC3	370 Zł	1000 mm 745 Zł
WKŁADKI W KLASIE 6 W SYSTEMIE JEDNEGO KLUCZA	180 Zł	1800 mm 1 730 Zł
THERMO PREMIUM – OCHRONA GÓRNEGO SZYLDU	35 Zł	1700 mm 1 710 Zł
GAŁKA-KLAMKA	55 Zł	1500 mm 1 680 Zł
KONTAKTRON	120 Zł	1000 mm 1 630 Zł
ROZMIAR 100E	350 Zł	1700 mm 1 420 Zł
INSERT I APLIKACJA DRUGA STRONA	550 Zł	1500 mm 1 390 Zł
INSERT DRUGA STRONA	300 Zł	2000 mm 1 050 Zł
SAMOZAMYKACZ UKRYTY	1 250 Zł	SKRACANIE DRZWI (10, 20, 30, 40 mm)
ELEKTROZACZEP Z FUNKCJĄ DZIEŃ / NOC	280 Zł	230 Zł
		ZESTAW <b>tedee</b> PRO
		2 030 Zł
		THERMO PREMIUM – SZYLD PIERŚCIENIOWY DLA DRZWI Z POCHWYTEM I ZAMKIEM LISTWOWYM
		bez dopłaty

DOŚWIETLA ALUMINIOWE STAŁE: STRONY 90-91, PEŁNA LISTA WYPOSAŻENIA: STRONY 94-101

PALETA KOLORÓW TERRA

ORZECH ALPEJSKI	MAHOŃ	ORZECH BRAZYLIIJSKI	JASNY ORZECH	ZŁOTY DĄB	WINCHESTER	DĄB TURNER
FRR	FMA	FRB	FRP	FDE	FDW	FDT



KPT KRONACH 3



KPZ KRONACH 4



KPN KRONACH 1



STRONA WEWNĘTRZNA

OKUCIA standardowe RC2

KLAMKA-KLAMKA



PRAGA



BERGEN



PRAGA



BERGEN

OKUCIA za dopłatą

KLAMKA-KLAMKA



N

PRAGA



N

PRAGA



BERGEN

POCHWYT-KLAMKA



N

1000 mm  
1500 mm  
1700 mm  
1800 mm  
2000 mm



KOLORY INSERTÓW QUADRO

INOX



CZARNY



QUADRO

INSERTY  
NA DRZWIACH  
PEŁNYCH

KOLORY OKUĆ

ANODA PLATYNA



ANODA SREBRNA



ANODA CZARNA



INOX

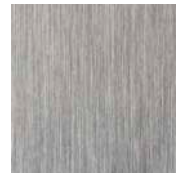

TYLKO DLA POCHWYTÓW

PALETA KOLORÓW TERRA

JASNY WENGE



FEJ

STALOWO-SZARY



FKZ

CIEMNY ANTRACYT

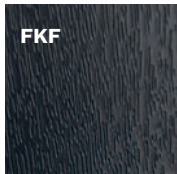

FKF

BIAŁY



FSB

ANTRACYT



FKG

CZARNY



FKC



WIĘCEJ KOLORÓW  
NA STRONIE 92



KPJ REGEN 1



KPK REGEN 2

SZEROKOŚĆ DRZWI	80	90N	90E	100E*
WYSOKOŚĆ DRZWI (DUOTHERM / ALUTHERM)	2076 mm / 2087 mm			

MODEL	THERMO PREMIUM 60	THERMO PREMIUM 75	THERMO PRIME 75
KPJ REGEN 1 / KPJB REGEN 1 B	4 669 Zł	5 069 Zł	6 669 Zł
KPK REGEN 2 / KPKB REGEN 2 B	4 469 Zł	4 869 Zł	6 469 Zł
KPL REGEN 3 / KPLB REGEN 3 B	4 669 Zł	5 069 Zł	6 669 Zł
KPS REGEN 4 / KPSB REGEN 4 B	4 469 Zł	4 869 Zł	6 469 Zł
KPM REGEN 5 / KPMB REGEN 5 B	4 669 Zł	5 069 Zł	6 669 Zł
KPR REGEN 6 / KPRB REGEN 6 B	4 469 Zł	4 869 Zł	6 469 Zł

WYPOSAŻENIE STANDARDOWE RC2

- SKRZYDŁO PEŁNE SPEŁNIAJĄCE WARUNKI PROGRAMU CZYSTE POWIETRZE
- 4 PRZYLGI SKRZYDŁA
- THERMO PRIME – OŚCIEŻNICA ALUTHERM
- THERMO PREMIUM – OŚCIEŻNICA DUOTHERM
- ZAWIASY REGULOWANE 3D Z OSŁONKAMI W KOLORZE OKUĆ
- INSERTY QUADRO
- WZÓR JEDNOSTRONNY
- CIEPŁY PRÓG Z PODWALINĄ PODPROGOWĄ KLINARYTOWĄ, h=35 mm
- KOMPLET OKUĆ
- THERMO PRIME – SZYLDY DŁUGIE PRAGA LUB DZIELONE BERGEN
- THERMO PREMIUM – SZYLDY DŁUGIE PRAGA LUB BERGEN
- THERMO PREMIUM – WKŁADKI W KLASIE 5, SYSTEM JEDNEGO KLUCZA, ZAMEK RYGLOWY
- THERMO PRIME – WKŁADKA W KLASIE 5, ZAMEK LISTWOWY 3-PUNKTOWY AUTOMATYCZNY LUB ZAMEK LISTWOWY 5-PUNKTOWY HAKOWY

DOPLĄTY

N DRZWI LAKIEROWANE	PALETA GALA	890 Zł
	PALETA GALACTICA / GALA OPEN	1 090 Zł
DRZWI WYŻSZE CO 50 mm, TYLKO Z OŚCIEŻNICĄ ALUTHERM DOSTĘPNE KOLORY: TERRA (FRP, FDE, FDW, FDT, FKG, FKF, FSB), GALA, GALA OPEN, GALACTICA, INTERGALACTICA	PALETA INTERGALACTICA	1 290 Zł
	DRZWI DWUKOLOROWE, PALETA GALA	650 Zł
	WYSOKOŚĆ DO 2240 mm	440 Zł
	WYSOKOŚĆ DO 2340 mm	680 Zł
THERMO PREMIUM – OŚCIEŻNICA ALUTHERM	950 Zł	1800 mm 860 Zł
N THERMO PREMIUM – ZAMEK LISTWOWY 3-PUNKTOWY 2-HAKOWY / AUTOMATYCZNY	bez dopłaty	1700 mm 835 Zł
THERMO PREMIUM – ZAMEK DODATKOWY DO ZAMKA LISTWOWEGO 2-HAKOWEGO	200 Zł	1500 mm 800 Zł
DRZWI DWUKOLOROWE, PALETA TERRA	500 Zł	1000 mm 745 Zł
PAKIET RC3	370 Zł	1800 mm 1 730 Zł
WKŁADKI W KLASIE 6 W SYSTEMIE JEDNEGO KLUCZA	180 Zł	1700 mm 1 710 Zł
THERMO PREMIUM – OCHRONA GÓRNEGO SZYLDU	35 Zł	1500 mm 1 680 Zł
GAŁKA-KLAMKA	55 Zł	1000 mm 1 630 Zł
KONTAKTRON	120 Zł	1700 mm 1 420 Zł
ROZMIAR 100E	350 Zł	1500 mm 1 390 Zł
INSERT I APLIKACJA DRUGA STRONA	550 Zł	1000 mm 1 630 Zł
INSERT DRUGA STRONA	300 Zł	1700 mm 1 420 Zł
SAMOZAMYKACZ UKRYTY	1 250 Zł	1500 mm 1 390 Zł
ELEKTROZACZEP Z FUNKCJĄ DZIEŃ / NOC	280 Zł	2000 mm 1 050 Zł
		SKRACANIE DRZWI (10, 20, 30, 40 mm) 230 Zł
		ZESTAW tedee PRO 2 030 Zł
		THERMO PREMIUM – SZYLD PIERŚCIENIOWY DLA DRZWI Z POCHWYTEM I ZAMKIEM LISTWOWYM bez dopłaty

DOŚWIETLA ALUMINIOWE STAŁE: STRONY 90-91, PEŁNA LISTA WYPOSAŻENIA: STRONY 94-101

PALETA KOLORÓW TERRA

ORZECH ALPEJSKI	MAHOŃ	ORZECH BRAZYLIIJSKI	JASNY ORZECH	ZŁOTY DĄB	WINCHESTER	DĄB TURNER
FRR	FMA	FRB	FRP	FDE	FDW	FDT





KPL REGEN 3



KPS REGEN 4



KPM REGEN 5



KPRB REGEN 6 B

OKUCIA standardowe RC2

KLAMKA-KLAMKA



PRAGA



BERGEN



PRAGA



BERGEN

OKUCIA za dopłatą

KLAMKA-KLAMKA



N

PRAGA

GAŁKA-KLAMKA



N

PRAGA



BERGEN

POCHWYT-KLAMKA



N

1000 mm  
1500 mm  
1700 mm  
1800 mm  
2000 mm

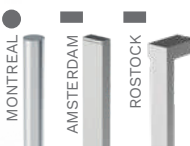

BERGEN

KOLORY INSERTÓW QUADRO

INOX

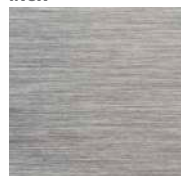

CZARNY

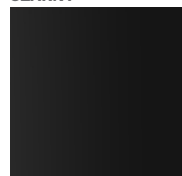

QUADRO

INSERTY  
NA DRZWIACH  
PEŁNYCH

KOLORY OKUĆ

ANODA PLATYNA

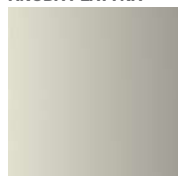

ANODA SREBRNA



ANODA CZARNA



INOX

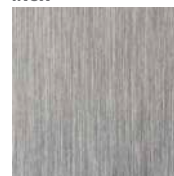

TYLKO DLA POCHWYTÓW

PALETA KOLORÓW TERRA

JASNY WENGE



STALOWO-SZARY



CIEMNY ANTRACYT

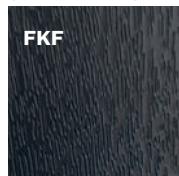

BIAŁY



ANTRACYT



CZARNY



WIĘCEJ KOLORÓW  
NA STRONIE 92

\* DOPLATA



KPE DREZNO 1



KPA ERFURT 1

SZEROKOŚĆ DRZWI	80	90N	90E	100E*
WYSOKOŚĆ DRZWI (DUOTHERM / ALUTHERM)	2076 mm / 2087 mm			

MODEL	THERMO PREMIUM 60	THERMO PREMIUM 75	THERMO PRIME 75
KPE DREZNO 1 / KPEB DREZNO 1 B	4 469 Zł	4 869 Zł	-
KPH DREZNO 4 / KPHB DREZNO 4 B	4 469 Zł	4 869 Zł	6 469 Zł
KPA ERFURT 1 / KPAB ERFURT 1 B	4 469 Zł	4 869 Zł	6 469 Zł
KPB ERFURT 2 / KPBB ERFURT 2 B	4 469 Zł	4 869 Zł	6 469 Zł

**WYPOSAŻENIE STANDARDOWE RC2**

- SKRZYDŁO PEŁNE SPELNIĄCE WARUNKI PROGRAMU CZYSTE POWIETRZE
- 4 PRZYLGI SKRZYDŁA
- THERMO PRIME – OŚCIEŻNICA ALUTHERM
- THERMO PREMIUM – OŚCIEŻNICA DUOTHERM
- ZAWIASY REGULOWANE 3D Z OSŁONKAMI W KOLORZE OKUĆ
- INSERTY QUADRO
- WZÓR JEDNOSTRONNY
- CIEPŁY PRÓG Z PODWALINĄ PODPROGOWĄ KLINARYTOWĄ, h=35 mm
- KOMPLET OKUĆ
- THERMO PRIME – SZYLDY DŁUGIE PRAGA LUB DZIELONE BERGEN
- THERMO PREMIUM – SZYLDY DŁUGIE PRAGA LUB BERGEN
- THERMO PREMIUM – WKŁADKI W KLASIE 5, SYSTEM JEDNEGO KLUCZA, ZAMEK RYGLOWY
- THERMO PRIME – WKŁADKA W KLASIE 5, ZAMEK LISTWOWY 3-PUNKTOWY AUTOMATYCZNY LUB ZAMEK LISTWOWY 5-PUNKTOWY HAKOWY

**DOPLATY**

<p><b>N</b> DRZWI LAKIEROWANE</p> <p>DRZWI WYŻSZE CO 50 mm, TYLKO Z OŚCIEŻNICĄ ALUTHERM DOSTĘPNE KOLORY: TERRA (FRP, FDE, FDW, FDT, FKG, FKF, FSB), GALA, GALA OPEN, GALACTICA, INTERGALACTICA</p>	PALETA GALA	890 Zł
	PALETA GALACTICA / GALA OPEN	1 090 Zł
	PALETA INTERGALACTICA	1 290 Zł
	DRZWI DWUKOLOROWE, PALETA GALA	650 Zł
THERMO PREMIUM – OŚCIEŻNICA ALUTHERM	950 Zł	1800 mm 860 Zł
<p><b>N</b> THERMO PREMIUM – ZAMEK LISTWOWY 3-PUNKTOWY 2-HAKOWY / AUTOMATYCZNY (NIEDOSTĘPNE DLA KPE)</p>	WYSOKOŚĆ DO 2240 mm	440 Zł
	WYSOKOŚĆ DO 2340 mm	680 Zł
	WYSOKOŚĆ DO 2400 mm	1 000 Zł
THERMO PREMIUM – ZAMEK LISTWOWEGO 2-HAKOWEGO	200 Zł	
DRZWI DWUKOLOROWE, PALETA TERRA	500 Zł	
PAKIET RC3	370 Zł	
WKŁADKI W KLASIE 6 W SYSTEMIE JEDNEGO KLUCZA	180 Zł	
THERMO PREMIUM – OCHRONA GÓRNEGO SZYLDU	35 Zł	
GAŁKA-KLAMKA	55 Zł	
KONTAKTRON	120 Zł	
ROZMIAR 100E	350 Zł	
INSERT DRUGA STRONA	300 Zł	
SAMOZAMYKACZ UKRYTY	1 250 Zł	
ELEKTROZACZEP Z FUNKCJĄ DZIEŃ / NOC	280 Zł	
	POCHWYT	1700 mm 835 Zł
	AMSTERDAM / MONTREAL	1500 mm 800 Zł
	ZALECANY ELEKTROZACZEP	1000 mm 745 Zł
	POCHWYT Z PRZYCISKIEM AMSTERDAM / MONTREAL	1800 mm 1 730 Zł
	Z DOSTOSOWANIEM SKRZYDŁA ORAZ ELEKTROZACZPEM	1700 mm 1 710 Zł
	1500 mm 1 680 Zł	
	1000 mm 1 630 Zł	
	POCHWYT Z PRZYCISKIEM BEZPRZEWODOWYM AMSTERDAM	1700 mm 1 420 Zł
	NIEZBĘDNY ELEKTROZACZEP	1500 mm 1 390 Zł
	POCHWYT ROSTOCK	2000 mm 1 050 Zł
	SKRACANIE DRZWI KPH, KPA, KPB (10, 20, 30, 40 mm)	230 Zł
	KPF (10, 20, 30, 40, 60, 80, 100 mm)	
	ZESTAW tedee PRO	2 030 Zł
	THERMO PREMIUM – SZYLD PIERŚCIENIOWY DLA DRZWI Z POCHWYTEM I ZAMKIEM LISTWOWYM	bez dopłaty

DOŚWIETLA ALUMINIOWE STAŁE: STRONY 90-91, PEŁNA LISTA WYPOSAŻENIA: STRONY 94-101

**PALETA KOLORÓW TERRA**

ORZECH ALPEJSKI	MAHOŃ	ORZECH BRAZYLIIJSKI	JASNY ORZECH	ZŁOTY DĄB	WINCHESTER	DĄB TURNER
FRR	FMA	FRB	FRP	FDE	FDW	FDT



KPH DREZNO 4



STRONA WEWNĘTRZNA



KPAB ERFURT 1 B



KPB ERFURT 2

**OKUCIA standardowe RC2**

**THERMO PRIME**

KLAMKA-KLAMKA PRAGA

BERGEN

**THERMO PREMIUM**

PRAGA

BERGEN

**OKUCIA za dopłatą**

KLAMKA-KLAMKA PRAGA

GAŁKA-KLAMKA PRAGA

BERGEN

POCHWYT-KLAMKA PRAGA

1000 mm  
1500 mm  
1700 mm  
1800 mm  
2000 mm

MONTREAL  
AMSTERDAM  
ROSTOCK

**KOLORY INSERTÓW QUADRO**



**PALETA KOLORÓW TERRA**



\* DOPLATA





ELF DAVOS



ELA BRIG

SZEROKOŚĆ DRZWI	80	90N	90E	100E*
WYSOKOŚĆ DRZWI (DUOTHERM / ALUTHERM)	2076 mm / 2087 mm			
MODEL	THERMO PREMIUM 60	THERMO PREMIUM 75	THERMO PRIME 75	
ELF DAVOS	4 869 Zł	5 269 Zł	6 869 Zł	
ELA BRIG	5 069 Zł	5 469 Zł	7 069 Zł	
ELB OLTEN	5 069 Zł	5 469 Zł	7 069 Zł	
ELC VISP	4 569 Zł	4 969 Zł	6 569 Zł	
ELD TRIN	5 069 Zł	5 469 Zł	7 069 Zł	
ELE BERNO	4 569 Zł	4 969 Zł	6 569 Zł	

**WYPOSAŻENIE STANDARDOWE RC2**

- SKRZYDŁO PEŁNE SPEŁNIAJĄCE WARUNKI PROGRAMU CZYSTE POWIETRZE
- 4 PRZYLGI SKRZYDŁA
- THERMO PRIME – OŚCIEŻNICA ALUTHERM
- THERMO PREMIUM – OŚCIEŻNICA DUOTHERM
- ZAWIASY REGULOWANE 3D Z OSŁONKAMI W KOLORZE OKUĆ
- RAMKI ELITE CLASSIC LUB MODERN
- WZÓR JEDNOSTRONNY
- CIEPŁY PRÓG Z PODWALINĄ PODPROGOWĄ KLINARYTOWĄ, h=35 mm
- KOMPLET OKUĆ
- THERMO PRIME – SZYLDY DŁUGIE PRAGA LUB DZIELONE BERGEN
- THERMO PREMIUM – SZYLDY DŁUGIE PRAGA LUB BERGEN
- THERMO PREMIUM – WKŁADKI W KLASIE 5, SYSTEM JEDNEGO KLUCZA, ZAMEK RYGLOWY
- THERMO PRIME – WKŁADKA W KLASIE 5, ZAMEK LISTWOWY 3-PUNKTOWY AUTOMATYCZNY LUB ZAMEK LISTWOWY 5-PUNKTOWY HAKOWY

**DOPLĄTY**

N DRZWI LAKIEROWANE	PALETA GALA	890 Zł	
	PALETA GALACTICA / GALA OPEN	1 090 Zł	
	PALETA INTERGALACTICA	1 290 Zł	
DRZWI WYŻSZE CO 50 mm, TYLKO Z OŚCIEŻNICĄ ALUTHERM DOSTĘPNE KOLORY: TERRA (FRP, FDE, FDW, FDT, FKG, FKF, FSB), GALA, GALA OPEN, GALACTICA, INTERGALACTICA	DRZWI DWUKOLOROWE, PALETA GALA	650 Zł	
	WYSOKOŚĆ DO 2240 mm	440 Zł	
	WYSOKOŚĆ DO 2340 mm	680 Zł	
THERMO PREMIUM – OŚCIEŻNICA ALUTHERM	950 Zł	WYSOKOŚĆ DO 2400 mm	1 000 Zł
N THERMO PREMIUM – ZAMEK LISTWOWY 3-PUNKTOWY 2-HAKOWY / AUTOMATYCZNY (NIEDOSTĘPNE DLA ELF)	bez dopłaty	KONTAKTRON	120 Zł
THERMO PREMIUM – ZAMEK DODATKOWY DO ZAMKA LISTWOWEGO 2-HAKOWEGO	200 Zł	ROZMIAR 100E	350 Zł
DRZWI DWUKOLOROWE, PALETA TERRA	500 Zł	RAMKI DRUGA STRONA	1 000 Zł
PAKIET RC3	370 Zł	SAMOZAMYKACZ UKRYTY	1 250 Zł
WKŁADKI W KLASIE 6 W SYSTEMIE JEDNEGO KLUCZA	180 Zł	ELEKTROZACZEP Z FUNKCJĄ DZIEŃ / NOC	280 Zł
THERMO PREMIUM – OCHRONA GÓRNEGO SZYLDU	35 Zł	SKRACANIE DRZWI (10, 20, 30, 40 mm)	230 Zł
GAŁKA-KLAMKA	55 Zł	ZESTAW tedee PRO	2 030 Zł

DOŚWIETLA ALUMINIOWE STAŁE: STRONY 90-91, PEŁNA LISTA WYPOSAŻENIA: STRONY 94-101

**PALETA KOLORÓW TERRA**

ORZECH ALPEJSKI	MAHOŃ	ORZECH BRAZYLIIJSKI	JASNY ORZECH	ZŁOTY DĄB	WINCHESTER	DĄB TURNER
FRR	FMA	FRB	FRP	FDE	FDW	FDT



**ELB OLTEN**



**ELC VISP**



**ELE BERNO**



**ELD TRIN**

**OKUCIA standardowe RC2**

KLAMKA-KLAMKA



PRAGA

THERMO PRIME



BERGEN

THERMO PREMIUM



PRAGA



BERGEN

**OKUCIA za dopłatą**

KLAMKA-KLAMKA



Z

PRAGA

GAŁKA-KLAMKA



Z

PRAGA



BERGEN

**RAMKI ELITE**

CLASSIC



MODERN



**KOLORY OKUC**

ANODA PŁATYNA



ANODA SREBRNA



ANODA CZARNA



**PALETA KOLORÓW TERRA**

JASNY WENGE



STALOWO-SZARY



CIEMNY ANTRACYT

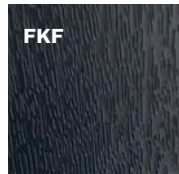

BIAŁY



ANTRACYT



CZARNY



WIĘCEJ KOLORÓW  
NA STRONIE 92

\* DOPLATA



NSIB MILANO 8 B



NS2 MILANO 9

SZEROKOŚĆ DRZWI (THERMO PRIME, THERMO PREMIUM)	-	80	90N	90E	100E*
WYSOKOŚĆ DRZWI (DUOTHERM, PERFOTHERM / ALUTHERM)	2076 mm / 2087-2400 mm				
SZEROKOŚĆ DRZWI (OPTIMA)	80N	80	90N	90E	100E*

MODEL	OPTIMA 60	THERMO PREMIUM 60	THERMO PREMIUM 75	THERMO PRIME 75
NS1 MILANO 8 / NS1B MILANO 8 B	3 969 Zł	4 669 Zł	5 069 Zł	6 669 Zł
NS2 MILANO 9 / NS2B MILANO 9 B	3 969 Zł	4 669 Zł	5 069 Zł	6 669 Zł
NS3 MILANO 10 / NS3B MILANO 10 B	4 269 Zł	4 869 Zł	5 269 Zł	6 869 Zł
NS4 MILANO 11 / NS4B MILANO 11 B	3 969 Zł	4 669 Zł	5 069 Zł	6 669 Zł
NS9 MILANO 12 / NS9B MILANO 12 B	3 969 Zł	4 669 Zł	5 069 Zł	6 669 Zł

**WYPOSAŻENIE STANDARDOWE RC2\*\***

- SKRZYDŁO PRZESZKLONE SPEŁNIAJĄCE WARUNKI PROGRAMU CZYSTE POWIETRZE
- THERMO PRIME, THERMO PREMIUM – CIEPŁY PRÓG Z PODWALINĄ PODPROGOWĄ KLINARYTOWĄ, h=35 mm
- OPTIMA – PRÓG ALUMINIOWY
- THERMO PRIME, THERMO PREMIUM – 4 PRZYLGI SKRZYDŁA
- OPTIMA – 3 PRZYLGI SZKRYDŁA
- THERMO PRIME – OŚCIEŻNICA ALUTHERM
- THERMO PREMIUM – OŚCIEŻNICA DUOTHERM
- OPTIMA – OŚCIEŻNICA PERFOTHERM
- THERMO PRIME, THERMO PREMIUM – ZAWIASY REGULOWANE 3D Z OSŁONKAMI W KOLORZE OKUĆ
- OPTIMA – ZAWIASY 2D Z OSŁONKAMI W KOLORZE OKUĆ
- APLIKACJA NA PŁASZCZYŹNIE DRZWI
- WZÓR DWUSTRONNY
- THERMO PRIME – SZYLDY DŁUGIE PRAGA LUB DZIELONE BERGEN
- THERMO PREMIUM – SZYLDY DŁUGIE PRAGA LUB BERGEN
- OPTIMA – SZYLDY DŁUGIE PRAGA LUB BERGEN
- THERMO PRIME – WKŁADKA W KLASIE 5, ZAMEK LISTWOWY 3-PUNKTOWY AUTOMATYCZNY LUB ZAMEK LISTWOWY 5-PUNKTOWY HAKOWY
- THERMO PREMIUM, OPTIMA – WKŁADKI W KLASIE 5, SYSTEM JEDNEGO KLUCZA, ZAMEK RYGLOWY

**DOPLĄTY**

<b>N</b> DRZWI LAKIEROWANE	PALETA GALA	890 Zł
	PALETA GALACTICA / GALA OPEN	1 090 Zł
DRZWI NA WYMIAR CO 10 mm TYLKO Z OŚCIEŻNICĄ ALUTHERM DOSTĘPNE KOLORY: TERRA (FRP, FDE, FDW, FDT, FKG, KFK, FSB), GALA, GALA OPEN, GALACTICA, INTERGALACTICA	PALETA INTERGALACTICA	1 290 Zł
	DRZWI DWUKOLOROWE, PALETA GALA	650 Zł
	SZEROKOŚĆ DO 1130 mm	350 Zł
	WYSOKOŚĆ DO 2240 mm	440 Zł
OŚCIEŻNICA ALUTHERM 75	WYSOKOŚĆ DO 2340 mm	680 Zł
	WYSOKOŚĆ DO 2400 mm	1 000 Zł
OŚCIEŻNICA ALUTHERM 60	950 Zł	
<b>N</b> THERMO PREMIUM – ZAMEK LISTWOWY 3-PUNKTOWY 2-HAKOWY / AUTOMATYCZNY	THERMO PREMIUM – ZAMEK DODATKOWY DO ZAMKA LISTWOWEGO 2-HAKOWEGO	200 Zł
	DRZWI DWUKOLOROWE, PALETA TERRA	500 Zł
WKŁADKI W KLASIE 6 W SYSTEMIE JEDNEGO KLUCZA	180 Zł	
THERMO PREMIUM, OPTIMA – OCHRONA GÓRNEGO SZYLDU	35 Zł	
GAŁKA-KLAMKA	55 Zł	
KONTAKTRON	120 Zł	
ROZMIAR 100E	350 Zł	
ELEKTROZACZEP Z FUNKCJĄ DZIEŃ / NOC	280 Zł	
	PALETA GALA	890 Zł
	PALETA GALACTICA / GALA OPEN	1 090 Zł
	PALETA INTERGALACTICA	1 290 Zł
	DRZWI DWUKOLOROWE, PALETA GALA	650 Zł
	SZEROKOŚĆ DO 1130 mm	350 Zł
	WYSOKOŚĆ DO 2240 mm	440 Zł
	WYSOKOŚĆ DO 2340 mm	680 Zł
	WYSOKOŚĆ DO 2400 mm	1 000 Zł
	THERMO PREMIUM, THERMO PRIME – SAMOZAMYKACZ UKRYTY	1 250 Zł
	POCHWYT 1800 mm	860 Zł
	AMSTERDAM / MONTREAL 1700 mm	835 Zł
	ZALECANY ELEKTROZACZEP 1500 mm	800 Zł
	1000 mm	745 Zł
	POCHWYT Z PRZYCISKIEM 1800 mm	1 730 Zł
	AMSTERDAM / MONTREAL 1700 mm	1 710 Zł
	Z DOSTOSOWANIEM SKRZYDŁA ORAZ ELEKTROZACZEPEM 1500 mm	1 680 Zł
	1000 mm	1 630 Zł
	POCHWYT Z PRZYCISKIEM 1700 mm	1 420 Zł
	BEZPRZEWODOWYM AMSTERDAM NIEZBĘDNY ELEKTROZACZEP 1500 mm	1 390 Zł
	SKRACANIE DRZWI NS1, NS2, NS3, NS9 (10, 20, 30, 40 mm)	230 Zł
	NS4 (10, 20, 30, 40, 60, 80, 100 mm)	
	ZESTAW tedee PRO	2 030 Zł

DOŚWIETLA ALUMINIOWE STAŁE: STRONY 90-91, PEŁNA LISTA WYPOSAŻENIA: STRONY 94-101

**SZYBY**

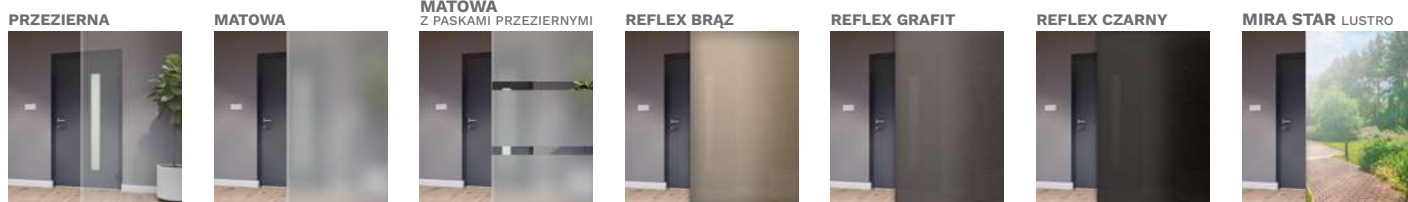

**PALETA KOLORÓW TERRA**







NS3 MILANO 10



NS4 MILANO 11



NS9 MILANO 12



NS1B MILANO 8 B  
STRONA WEWNĘTRZNA

KOLORY INSERTÓW I APLIKACJI

INOX



CZARNY



TEMPO

APLIKACJĄ NA  
PŁASZCZYŹNIE  
DRZWI



KOLORY OKUĆ

ANODA PLATYNA



ANODA SREBRNA



ANODA CZARNA



INOX



TYLKO DLA POCHWYTÓW

PALETA KOLORÓW TERRA

JASNY WENGE



FEJ

STALOWO-SZARY



FKZ

CIEMNY ANTRACYT

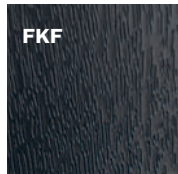

FKF

BIAŁY



FSB

ANTRACYT



FKG

CZARNY



FKC



WIĘCEJ KOLORÓW  
NA STRONIE 92

**OKUCIA standardowe RC2**

**THERMO PRIME**

KLAMKA-KLAMKA PRAGA

BERGEN

**THERMO PREMIUM • OPTIMA**

PRAGA

BERGEN

**OKUCIA za dopłatą**

KLAMKA-KLAMKA PRAGA

GAŁKA-KLAMKA PRAGA

BERGEN

POCHWYT-KLAMKA PRAGA

1000 mm  
1500 mm  
1700 mm  
1800 mm  
2000 mm

MONTREAL  
AMSTERDAM  
ROSTOCK

\* DOPLATA

\*\* DLA DRZWI PRZESZKLONYCH RC2N



NS5B HANOVER 5 B



NS6 HANOVER 6

SZEROKOŚĆ DRZWI (THERMO PRIME, THERMO PREMIUM)	-	80	90N	90E	100E*
WYSOKOŚĆ DRZWI (DUOTHERM, PERFOTHERM / ALUTHERM)	2076 mm / 2087-2400 mm				
SZEROKOŚĆ DRZWI (OPTIMA)	80N	80	90N	90E	100E*

MODEL	OPTIMA 60	THERMO PREMIUM 60	THERMO PREMIUM 75	THERMO PRIME 75
NS5 HANOVER 5 / NS5B HANOVER 5 B	3 969 Zł	4 669 Zł	5 069 Zł	6 669 Zł
NS6 HANOVER 6 / NS6B HANOVER 6 B	3 969 Zł	4 669 Zł	5 069 Zł	6 669 Zł
NS7 INNSBRUCK / NS7B INNSBRUCK B	4 269 Zł	4 869 Zł	5 269 Zł	6 869 Zł

WYPOSAŻENIE STANDARDOWE RC2\*\*

- SKRZYDŁO PRZESZKLONE SPEŁNIAJĄCE WARUNKI PROGRAMU CZYSTE POWIETRZE
- THERMO PRIME, THERMO PREMIUM – CIEPŁY PRÓG Z PODWALINĄ PODPROGOWĄ KLINARYTOWĄ, h=35 mm
- OPTIMA – PRÓG ALUMINIOWY
- THERMO PRIME, THERMO PREMIUM – 4 PRZYLGI SKRZYDŁA
- OPTIMA – 3 PRZYLGI SZKRYDŁA
- KOMPLET OKUĆ
- THERMO PRIME – OŚCIEŻNICA ALUTHERM
- THERMO PREMIUM – OŚCIEŻNICA DUOTHERM
- OPTIMA – OŚCIEŻNICA PERFOTHERM
- THERMO PRIME – SZYLDY DŁUGIE PRAGA LUB DZIELONE BERGEN
- THERMO PREMIUM – SZYLDY DŁUGIE PRAGA LUB BERGEN
- OPTIMA – SZYLDY DŁUGIE PRAGA LUB BERGEN
- THERMO PRIME, THERMO PREMIUM – ZAWIASY REGULOWANE 3D Z OSŁONKAMI W KOLORZE OKUĆ
- OPTIMA – ZAWIASY 2D Z OSŁONKAMI W KOLORZE OKUĆ
- THERMO PRIME – WKŁADKA W KLASIE 5, ZAMEK LISTWOWY 3-PUNKTOWY AUTOMATYCZNY LUB ZAMEK LISTWOWY 5-PUNKTOWY HAKOWY
- APLIKACJA NA PŁASZCZYŹNIE DRZWI
- WZÓR DWUSTRONNY
- THERMO PREMIUM, OPTIMA – WKŁADKI W KLASIE 5, SYSTEM JEDNEGO KLUCZA, ZAMEK RYGLOWY

DOPLATY

<b>N</b> DRZWI LAKIEROWANE		PALETA GALA	890 Zł
		PALETA GALACTICA / GALA OPEN	1 090 Zł
		PALETA INTERGALACTICA	1 290 Zł
		DRZWI DWUKOLOROWE, PALETA GALA	650 Zł
		SZEROKOŚĆ DO 1130 mm	350 Zł
		WYSOKOŚĆ DO 2240 mm	440 Zł
		WYSOKOŚĆ DO 2340 mm	680 Zł
		WYSOKOŚĆ DO 2400 mm	1 000 Zł
DRZWI NA WYMIAR CO 10 mm TYLKO Z OŚCIEŻNICĄ ALUTHERM DOSTĘPNE KOLORY: TERRA (FRP, FDE, FDW, FDT, FKG, FKF, FSB), GALA, GALA OPEN, GALACTICA, INTERGALACTICA		THERMO PREMIUM, THERMO PRIME – SAMOZAMYKACZ UKRYTY	1 250 Zł
OŚCIEŻNICA ALUTHERM 75	950 Zł		
OŚCIEŻNICA ALUTHERM 60			
<b>N</b> THERMO PREMIUM – ZAMEK LISTWOWY 3-PUNKTOWY 2-HAKOWY / AUTOMATYCZNY	<b>bez dopłaty</b>	POCHWYT 1800 mm	860 Zł
		AMSTERDAM / MONTREAL 1700 mm	835 Zł
		ZALECANY ELEKTROZACZEP 1500 mm	800 Zł
THERMO PREMIUM – ZAMEK DODATKOWY DO ZAMKA LISTWOWEGO 2-HAKOWEGO	200 Zł	1000 mm	745 Zł
DRZWI DWUKOLOROWE, PALETA TERRA	500 Zł	POCHWYT Z PRZYCISKIEM 1800 mm	1 730 Zł
WKŁADKI W KLASIE 6 W SYSTEMIE JEDNEGO KLUCZA	180 Zł	AMSTERDAM / MONTREAL 1700 mm	1 710 Zł
THERMO PREMIUM, OPTIMA – OCHRONA GÓRNEGO SZYLDU	35 Zł	Z DOSTOSOWANIEM SKRZYDŁA 1500 mm	1 680 Zł
GAŁKA-KLAMKA	55 Zł	ORAZ ELEKTROZACZEP 1000 mm	1 630 Zł
KONTAKTRON	120 Zł	POCHWYT Z PRZYCISKIEM 1700 mm	1 420 Zł
ROZMIAR 100E	350 Zł	BEZPRZEWODOWYM AMSTERDAM 1500 mm	1 390 Zł
ELEKTROZACZEP Z FUNKCJĄ DZIEŃ / NOC	280 Zł	NIEZBĘDNY ELEKTROZACZEP	
		SKRACANIE DRZWI 230 Zł	
		NS6 (10, 20, 30, 40 mm)	
		NS5 (10, 20, 30, 40, 60, 80, 100 mm)	
		ZESTAW tedee PRO	2 030 Zł

DOŚWIETLA ALUMINIOWE STAŁE: STRONY 90-91, PEŁNA LISTA WYPOSAŻENIA: STRONY 94-101

SZYBY

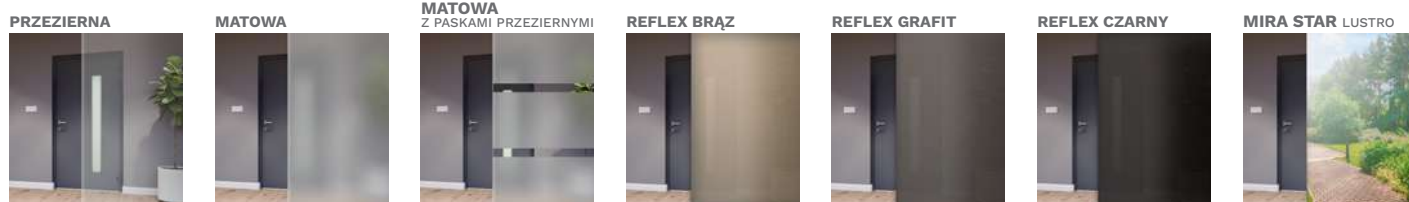

PALETA KOLORÓW TERRA

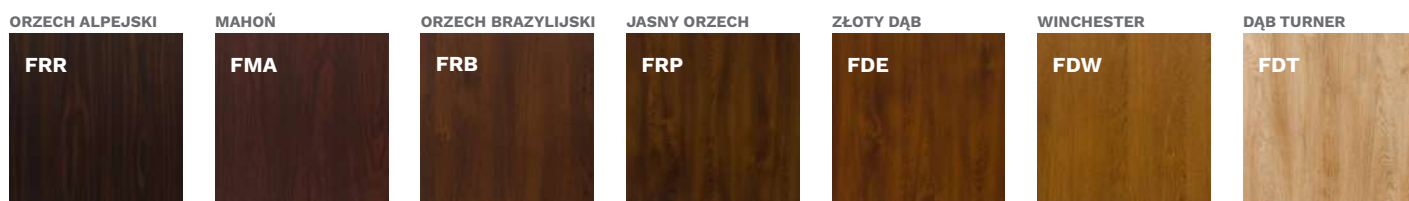



**NS7 INNSBRUCK**



**NS7 INNSBRUCK STRONA WEWNĘTRZNA**



**NS5B HANOVER 5 B**



**NS5B HANOVER 5 B STRONA WEWNĘTRZNA**

**OKUCIA standardowe RC2**

**KLAMKA-KLAMKA**

**THERMO PRIME**

PRAGA

BERGEN

**OKUCIA za dopłatą**

**KLAMKA-KLAMKA**

PRAGA

**GAŁKA-KLAMKA**

PRAGA

BERGEN

**THERMO PREMIUM · OPTIMA**

PRAGA

BERGEN

**POCHWYT-KLAMKA**

1000 mm  
1500 mm  
1700 mm  
1800 mm  
2000 mm

MONTREAL  
AMSTERDAM  
ROSTOCK

TYLKO DLA POCHWYTÓW

**KOLORY INSERTÓW I APLIKACJI**

<b>INOX</b> 	<b>CZARNY</b> 	<b>TEMPO</b> APLIKACJĄ NA PŁASZCZYŹNIE DRZWI 	<b>ANODA PLATYNA</b> 	<b>ANODA SREBRNA</b> 	<b>ANODA CZARNA</b> 	<b>INOX</b> TYLKO DLA POCHWYTÓW 
-----------------	-------------------	---	--------------------------	--------------------------	-------------------------	--

**PALETA KOLORÓW TERRA**

<b>JASNY WENGE</b> <b>FEJ</b> 	<b>STALOWO-SZARY</b> <b>FKZ</b> 	<b>CIEMNY ANTRACYT</b> <b>FKF</b> 	<b>BIAŁY</b> <b>FSB</b> 	<b>ANTRACYT</b> <b>FKG</b> 	<b>CZARNY</b> <b>FKC</b> 	 <b>WIĘCEJ KOLORÓW NA STRONIE 92</b>
--------------------------------------	--	--	--------------------------------	-----------------------------------	---------------------------------	---

\* DOPLATA

\*\* DLA DRZWI PRZESZKLONYCH RC2N





WOO PŁASKIE



WOO PŁASKIE

SZEROKOŚĆ DRZWI (THERMO PRIME, THERMO PREMIUM)	-	80	90N	90E	100E*
WYSOKOŚĆ DRZWI (DUOTHERM, PERFOTHERM / ALUTHERM)	2076 mm / 2087-2400 mm				
SZEROKOŚĆ DRZWI (OPTIMA)	80N	80	90N	90E	100E*

MODEL	OPTIMA 50	OPTIMA 60	THERMO PREMIUM 60	THERMO PREMIUM 75	THERMO PRIME 75
WOO PŁASKIE	2 069 Zł	2 469 Zł	2 969 Zł	3 369 Zł	4 969 Zł

**WYPOSAŻENIE STANDARDOWE RC2**

- SKRZYDŁO PEŁNE SPEŁNIAJĄCE WARUNKI PROGRAMU CZYSTE POWIETRZE
- THERMO PRIME, THERMO PREMIUM – CIEPŁY PRÓG Z PODWALINĄ PODPROGOWĄ KLINARYTOWĄ, h=35 mm
- OPTIMA – PRÓG ALUMINIOWY
- THERMO PRIME, THERMO PREMIUM – 4 PRZYLGI SKRZYDŁA
- OPTIMA – 3 PRZYLGI SZKRYDŁA
- KOMPLET OKUĆ
- THERMO PRIME – OŚCIEŻNICA ALUTHERM
- THERMO PREMIUM – OŚCIEŻNICA DUOTHERM
- OPTIMA 60 – OŚCIEŻNICA PERFOTHERM
- OPTIMA 50 – OŚCIEŻNICA STALOWA FB LUB FN
- THERMO PRIME – SZYLDY DŁUGIE PRAGA LUB DZIELONE BERGEN
- THERMO PREMIUM – SZYLDY DŁUGIE PRAGA LUB BERGEN
- OPTIMA – SZYLDY DŁUGIE PRAGA LUB BERGEN
- THERMO PRIME, THERMO PREMIUM – ZAWIASY REGULOWANE 3D Z OSŁONKAMI W KOLORZE OKUĆ
- THERMO PRIME – WKŁADKA W KLASIE 5, ZAMEK LISTWOWY 3-PUNKTOWY AUTOMATYCZNY LUB ZAMEK LISTWOWY 5-PUNKTOWY HAKOWY
- OPTIMA – ZAWIASY 2D Z OSŁONKAMI W KOLORZE OKUĆ
- THERMO PRIME – WKŁADKA W KLASIE 5, ZAMEK LISTWOWY 5-PUNKTOWY HAKOWY
- THERMO PREMIUM, OPTIMA – WKŁADKI W KLASIE 5, SYSTEM JEDNEGO KLUCZA, ZAMEK RYGLOWY

**DOPLATY**

<b>N</b> DRZWI LAKIEROWANE	PALETA GALA	890 Zł
	PALETA GALACTICA / GALA OPEN	1 090 Zł
DRZWI NA WYMIAR CO 10 mm TYLKO Z OŚCIEŻNICĄ ALUTHERM DOSTĘPNE KOLORY: TERRA (FRP, FDE, FDW, FDT, FKG, KFK, FSB), GALA, GALA OPEN, GALACTICA, INTERGALACTICA	PALETA INTERGALACTICA	1 290 Zł
	DRZWI DWUKOLOROWE, PALETA GALA	650 Zł
	SZEROKOŚĆ DO 1130 mm	350 Zł
	WYSOKOŚĆ DO 2240 mm	440 Zł
OŚCIEŻNICA ALUTHERM 75	1800 mm	860 Zł
	OŚCIEŻNICA ALUTHERM 60	950 Zł
OŚCIEŻNICA PERFOTHERM 50	1700 mm	835 Zł
	1500 mm	800 Zł
<b>N</b> THERMO PREMIUM – ZAMEK LISTWOWY 3-PUNKTOWY 2-HAKOWY / AUTOMATYCZNY	1000 mm	745 Zł
	POCHWYT Z PRZYCISKIEM AMSTERDAM / MONTREAL Z DOSTOSOWANIEM SKRZYDŁA ORAZ ELEKTROZACZPEM	1800 mm 1 730 Zł 1700 mm 1 710 Zł 1500 mm 1 680 Zł 1000 mm 1 630 Zł
THERMO PREMIUM – ZAMEK DODATKOWY DO ZAMKA LISTWOWEGO 2-HAKOWEGO	200 Zł	
DRZWI DWUKOLOROWE, PALETA TERRA	500 Zł	
PAKIET RC3	370 Zł	
WKŁADKI W KLASIE 6 W SYSTEMIE JEDNEGO KLUCZA	180 Zł	
THERMO PREMIUM, OPTIMA – OCHRONA GÓRNEGO SZYLDU	35 Zł	
GAŁKA-KLAMKA	55 Zł	
KONTAKTRON	120 Zł	
ROZMIAR 100E	350 Zł	
THERMO PREMIUM, THERMO PRIME – SAMOZAMYKACZ UKRYTY	1 250 Zł	
ELEKTROZACZEP Z FUNKCJĄ DZIEŃ / NOC	280 Zł	
	POCHWYT Z PRZYCISKIEM AMSTERDAM / MONTREAL Z DOSTOSOWANIEM SKRZYDŁA ORAZ ELEKTROZACZPEM	1800 mm 1 730 Zł 1700 mm 1 710 Zł 1500 mm 1 680 Zł 1000 mm 1 630 Zł
	POCHWYT Z PRZYCISKIEM BEZPRZEWODOWYM AMSTERDAM NIEZBĘDNY ELEKTROZACZPEM	1700 mm 1 420 Zł 1500 mm 1 390 Zł
	THERMO PREMIUM, THERMO PRIME – POCHWYT ROSTOCK	2000 mm 1 050 Zł
	SKRACANIE DRZWI (10, 20, 30, 40, 60, 80, 100 mm)	230 Zł
	ZESTAW tedee PRO	2 030 Zł
	THERMO PREMIUM – SZYLD PIERŚCIENIOWY DLA DRZWI Z POCHWYTEM I ZAMKIEM LISTWOWYM	bez dopłaty

DOŚWIETLA ALUMINIOWE STAŁE: STRONY 90-91, PEŁNA LISTA WYPOSAŻENIA: STRONY 94-101

**PALETA KOLORÓW TERRA**





WOO PŁASKIE



WOO PŁASKIE



WOO PŁASKIE



WOO PŁASKIE STRONA WEWNĘTRZNA

**OKUCIA standardowe RC2**

**THERMO PRIME**

KLAMKA-KLAMKA PRAGA

BERGEN

**THERMO PREMIUM • OPTIMA**

PRAGA

BERGEN

**OKUCIA za dopłatą**

KLAMKA-KLAMKA PRAGA

GAŁKA-KLAMKA PRAGA

BERGEN

POCHWYT-KLAMKA PRAGA

1000 mm  
1500 mm  
1700 mm  
1800 mm  
2000 mm

MONTREAL  
AMSTERDAM  
ROSTOCK

KOLORY OKUĆ

ANODA PŁATYNA



ANODA SREBRNA



ANODA CZARNA



INOX



TYLKO DLA POCHWYTÓW

PALETA KOLORÓW TERRA

JASNY WENGE



STALOWO-SZARY



CIEMNY ANTRACYT

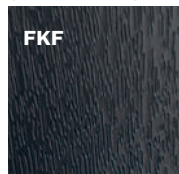

BIAŁY



ANTRACYT



CZARNY

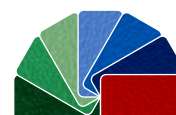
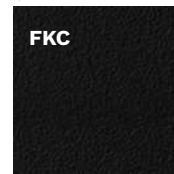

WIĘCEJ KOLORÓW  
NA STRONIE 92

\* DOPŁATA

\*\* DLA DRZWI PRZESZKLONYCH RC2N



SNU MILANO 4



SNU MILANO 4 STRONA WEWNĘTRZNA

SZEROKOŚĆ DRZWI	80N	80	90N	90E	100E*
WYSOKOŚĆ DRZWI (PERFOTHERM / ALUTHERM)	2076 mm / 2087 mm				

MODEL	OPTIMA 50	OPTIMA 60
SNU MILANO 4	-	3 969 Zł
SNUA MILANO 4 A	-	4 269 Zł
SNUB MILANO 4 B	-	4 269 Zł

**WYPOSAŻENIE STANDARDOWE RC2\*\***

- SKRZYDŁO PRZESZKLONE SPEŁNIAJĄCE WARUNKI PROGRAMU CZYSTE POWIETRZE
- 3 PRZYLGI SKRZYDŁA
- OŚCIEŻNICA PERFOTHERM 60
- ZAWIASY 2D Z OSŁONKAMI W KOLORZE OKUC
- WZÓR TŁOCZONY LUB TŁOCZONY Z INSERTEM
- WZÓR DWUSTRONNY
- PRÓG ALUMINIOWY
- KOMPLET OKUC
- SZYLDY DŁUGIE PRAGA LUB BERGEN
- WKŁADKI W KLASIE 5, SYSTEM JEDNEGO KLUCZA, ZAMEK RYGLOWY

**DOPLATY**

<b>N</b> DRZWI LAKIEROWANE	PALETA GALA	890 Zł
	PALETA GALACTICA / GALA OPEN	1 090 Zł
	PALETA INTERGALACTICA	1 290 Zł
	DRZWI DWUKOLOROWE, PALETA GALA	650 Zł
OŚCIEŻNICA ALUTHERM 60	950 Zł	1800 mm 860 Zł
DRZWI W KONSTRUKCJI THERMO PRIME***	2 800 Zł	POCHWYT AMSTERDAM / MONTREAL 1700 mm 835 Zł
DRZWI W KONSTRUKCJI THERMO PREMIUM 75***	1 050 Zł	ZALECANY ELEKTROZACZEP 1500 mm 800 Zł
DRZWI W KONSTRUKCJI THERMO PREMIUM 60***	550 Zł	1000 mm 745 Zł
DRZWI DWUKOLOROWE, PALETA TERRA	500 Zł	POCHWYT Z PRZYCISKIEM AMSTERDAM / MONTREAL 1800 mm 1 730 Zł
WKŁADKI W KLASIE 6 W SYSTEMIE JEDNEGO KLUCZA	180 Zł	1700 mm 1 710 Zł
OCHRONA GÓRNEGO SZYLDU	35 Zł	Z DOSTOSOWANIEM SKRZYDŁA ORAZ ELEKTROZACZPEM 1500 mm 1 680 Zł
GAŁKA-KLAMKA	55 Zł	1000 mm 1 630 Zł
KONTAKTRON	120 Zł	POCHWYT Z PRZYCISKIEM BEZPRZEWODOWYM AMSTERDAM 1700 mm 1 420 Zł
ROZMIAR 100E	350 Zł	NIEZBĘDNY ELEKTROZACZEP 1500 mm 1 390 Zł
ELEKTROZACZEP Z FUNKCJĄ DZIEŃ / NOC	280 Zł	SKRACANIE DRZWI (10, 20, 30, 40, 60, 80, 100 mm) 230 Zł
		ZESTAW tedee PRO 2 030 Zł

DOŚWIETLA ALUMINIOWE STAŁE: STRONY 90-91, PEŁNA LISTA WYPOSAŻENIA: STRONY 94-101

**SZYBY**

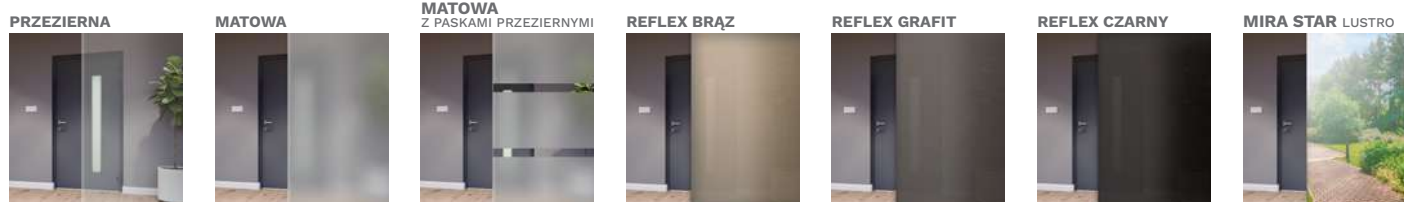

**PALETA KOLORÓW TERRA**







SNUA MILANO 4 A



SNUA MILANO 4 A STRONA WEWNĘTRZNA



SNUB MILANO 4 B



SNUB MILANO 4 B STRONA WEWNĘTRZNA

**OKUCIA standardowe RC2**

**KLAMKA-KLAMKA**

**OPTIMA**

**PRAGA**

**BERGEN**

**OKUCIA za dopłatą**

**KLAMKA-KLAMKA**

**PRAGA**

**GAŁKA-KLAMKA**

**PRAGA**

**BERGEN**

**POCHWYT-KLAMKA**

**MONTREAL**

**AMSTERDAM**

**ROSTOCK**

1000 mm  
1500 mm  
1700 mm  
1800 mm  
2000 mm

TYLKO DLA POCHWYTÓW

**KOLORY INSERTÓW I APLIKACJI**



**PALETA KOLORÓW TERRA**



\* DOPŁATA

\*\* DLA DRZWI PRZESZKLONYCH RC2N

\*\*\* NA ZAMÓWIENIE SPECJALNE



NT1 TURYN 1



NT1 TURYN 1 STRONA WEWNĘTRZNA

SZEROKOŚĆ DRZWI	80N	80	90N	90E	100E*
WYSOKOŚĆ DRZWI (PERFOTHERM / ALUTHERM)	2076 mm / 2087 mm				

MODEL	OPTIMA 50	OPTIMA 60
NT1 TURYN 1	-	3 969 Zł
NT1B TURYN 1 B	-	3 969 Zł
NT2 TURYN 2	-	3 969 Zł
NT2B TURYN 2 B	-	3 969 Zł

**WYPOSAŻENIE STANDARDOWE RC2\*\***

- SKRZYDŁO PRZESZKLONE SPEŁNIAJĄCE WARUNKI PROGRAMU CZYSTE POWIETRZE
- 3 PRZYLGI SKRZYDŁA
- OŚCIEŻNICA PERFOTHERM 60
- ZAWIASY 2D Z OSŁONKAMI W KOLORZE OKUĆ
- WZÓR Z APLIKACJĄ NA PŁASZCZYŹNIE DRZWI
- WZÓR DWUSTRONNY
- PRÓG ALUMINIOWY
- KOMPLET OKUĆ
- SZYLDY DŁUGIE PRAGA LUB BERGEN
- WKŁADKI W KLASIE 5, SYSTEM JEDNEGO KLUCZA, ZAMEK RYGLOWY

**DOPLATY**

DRZWI LAKIEROWANE	PALETA GALA	890 Zł
	PALETA GALACTICA / GALA OPEN	1 090 Zł
	PALETA INTERGALACTICA	1 290 Zł
	DRZWI DWUKOLOROWE, PALETA GALA	650 Zł
OŚCIEŻNICA ALUTHERM 60	1800 mm	860 Zł
DRZWI W KONSTRUKCJI THERMO PRIME***	1700 mm	835 Zł
DRZWI W KONSTRUKCJI THERMO PREMIUM 75***	1500 mm	800 Zł
DRZWI W KONSTRUKCJI THERMO PREMIUM 60***	1000 mm	745 Zł
DRZWI DWUKOLOROWE, PALETA TERRA	1800 mm	1 730 Zł
WKŁADKI W KLASIE 6 W SYSTEMIE JEDNEGO KLUCZA	1700 mm	1 710 Zł
OCHRONA GÓRNEGO SZYLDU	1500 mm	1 680 Zł
GAŁKA-KLAMKA	1000 mm	1 630 Zł
KONTAKTRON	1700 mm	1 420 Zł
ROZMIAR 100E	1500 mm	1 390 Zł
ELEKTROZACZEP Z FUNKCJĄ DZIEŃ / NOC	ZESTAW tedee PRO	2 030 Zł

DOŚWIETLA ALUMINIOWE STAŁE: STRONY 90-91, PEŁNA LISTA WYPOSAŻENIA: STRONY 94-101

**SZYBY**

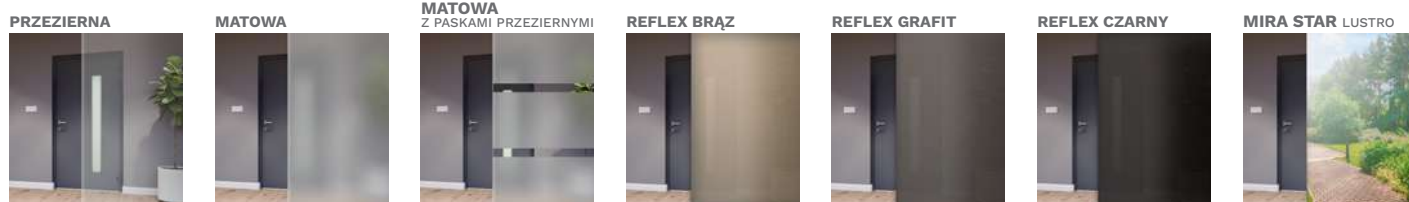

**PALETA KOLORÓW TERRA**

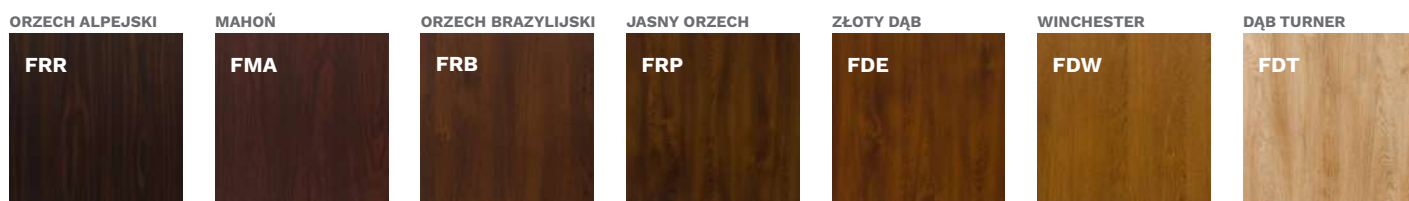



NTIB TURYN 1 B



NT2 TURYN 2



NT2B TURYN 2 B



NT2B TURYN 2 B STRONA WEWNĘTRZNA

**OKUCIA standardowe RC2**

**KLAMKA-KLAMKA**

OPTIMA

PRAGA

BERGEN

**OKUCIA za dopłatą**

**KLAMKA-KLAMKA** N

PRAGA

**GAŁKA-KLAMKA** N

PRAGA

BERGEN

**POCHWYT-KLAMKA** N

1000 mm  
1500 mm  
1700 mm  
1800 mm  
2000 mm

MONTREAL  
AMSTERDAM  
ROSTOCK

**KOLORY INSERTÓW I APLIKACJI**

<b>INOX</b> 	<b>CZARNY</b> 	<b>TEMPO</b>  APLIKACJĄ NA PŁASZCZYŹNIE DRZWI	<b>ANODA PLATYNA</b> 	<b>ANODA SREBRNA</b> 	<b>ANODA CZARNA</b> 	<b>INOX</b>  TYLKO DLA POCHWYTÓW
-----------------	-------------------	---	--------------------------	--------------------------	-------------------------	--

**PALETA KOLORÓW TERRA**

<b>JASNY WENGE</b> <b>FEJ</b> 	<b>STALOWO-SZARY</b> <b>FKZ</b> 	<b>CIEMNY ANTRACYT</b> <b>FKF</b> 	<b>BIAŁY</b> <b>FSB</b> 	<b>ANTRACYT</b> <b>FKG</b> 	<b>CZARNY</b> <b>FKC</b> 	 <b>WIĘCEJ KOLORÓW NA STRONIE 92</b>
--------------------------------------	--	--	--------------------------------	-----------------------------------	---------------------------------	---

\* DOPŁATA

\*\* DLA DRZWI PRZESZKLONYCH RC2N

\*\*\* NA ZAMÓWIENIE SPECJALNE





SOJ BERGAMO 2



SOJ BERGAMO 2  
STRONA WEWNĘTRZNA

SZEROKOŚĆ DRZWI	80N	80	90N	90E	100E*
WYSOKOŚĆ DRZWI (PERFOTHERM / ALUTHERM)	2076 mm / 2087 mm				

MODEL	OPTIMA 50	OPTIMA 60
SOJ BERGAMO 2	-	4 269 Zł
SJ9 NICEA 9	-	3 969 Zł
SBE BERLIN	-	4 269 Zł

**WYPOSAŻENIE STANDARDOWE RC2\*\***

- SKRZYDŁO PRZESZKLONE SPEŁNIAJĄCE WARUNKI PROGRAMU CZYSTE POWIETRZE
- 3 PRZYLGI SKRZYDŁA
- OŚCIEŻNICA PERFOTHERM 60
- ZAWIASY 2D Z OSŁONKAMI W KOLORZE OKUC
- WZÓR Z APLIKACJĄ NA PŁASZCZYŹNIE DRZWI
- WZÓR DWUSTRONNY
- PRÓG ALUMINIOWY
- KOMPLET OKUC
- SZYLDY DŁUGIE PRAGA LUB BERGEN
- WKŁADKI W KLASIE 5, SYSTEM JEDNEGO KLUCZA, ZAMEK RYGLOWY

**DOPLĄTY**

<b>N</b> DRZWI LAKIEROWANE		PALETA GALA	890 Zł
		PALETA GALACTICA / GALA OPEN	1 090 Zł
		PALETA INTERGALACTICA	1 290 Zł
		DRZWI DWUKOLOROWE, PALETA GALA	650 Zł
OŚCIEŻNICA ALUTHERM 60	950 Zł	1800 mm	860 Zł
DRZWI W KONSTRUKCJI THERMO PRIME***	2 800 Zł	POCHWYT AMSTERDAM / MONTREAL	1700 mm 835 Zł
DRZWI W KONSTRUKCJI THERMO PREMIUM 75***	1 050 Zł	ZALECANY ELEKTROZACZEP	1500 mm 800 Zł
DRZWI W KONSTRUKCJI THERMO PREMIUM 60***	550 Zł	1000 mm	745 Zł
DRZWI DWUKOLOROWE, PALETA TERRA	500 Zł	1800 mm	1 730 Zł
WKŁADKI W KLASIE 6 W SYSTEMIE JEDNEGO KLUCZA	180 Zł	POCHWYT Z PRZYCISKIEM AMSTERDAM / MONTREAL	1700 mm 1 710 Zł
OCHRONA GÓRNEGO SZYLDU	35 Zł	Z DOSTOSOWANIEM SKRZYDŁA ORAZ ELEKTROZACZEP	1500 mm 1 680 Zł
GAŁKA-KLAMKA	55 Zł	1000 mm	1 630 Zł
KONTAKTRON	120 Zł	POCHWYT Z PRZYCISKIEM BEZPRZEWODOWYM AMSTERDAM	1700 mm 1 420 Zł
ROZMIAR 100E	350 Zł	NIEZBĘDNY ELEKTROZACZEP	1500 mm 1 390 Zł
ELEKTROZACZEP Z FUNKCJĄ DZIEŃ / NOC	280 Zł	SKRACANIE DRZWI SJ9 (10, 20, 30, 40 mm)	230 Zł
		SBE (10, 20, 30, 40, 60, 80, 100 mm)	
		ZESTAW tedee PRO	2 030 Zł

DOŚWIETLA ALUMINIOWE STAŁE: STRONY 90-91, PEŁNA LISTA WYPOSAŻENIA: STRONY 94-101

**SZYBY**

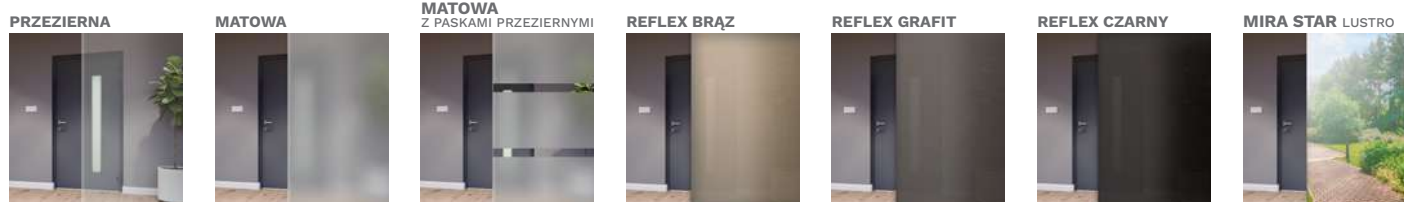

**PALETA KOLORÓW TERRA**

DLA BERGAMO, NICEA





**SJ9 NICEA 9**



**SJ9 NICEA 9 STRONA WEWNĘTRZNA**



**SBE BERLIN**



**SBE BERLIN STRONA WEWNĘTRZNA**

**KOLORY INSERTÓW I APLIKACJI**



**KOLORY OKUĆ**

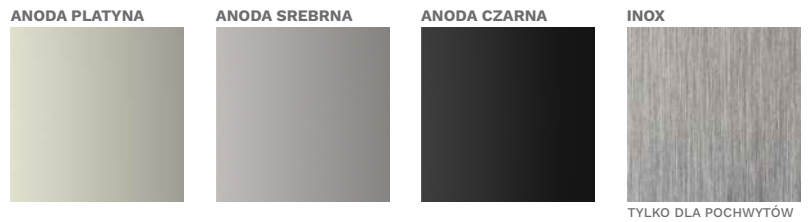

**PALETA KOLORÓW TERRA**



**OKUCIA standardowe RC2**

**KLAMKA-KLAMKA**

**OPTIMA**

**PRAGA**

**BERGEN**

**OKUCIA za dopłatą**

**KLAMKA-KLAMKA**

**PRAGA**

**GAŁKA-KLAMKA**

**PRAGA**

**BERGEN**

**POCHWYT-KLAMKA**

1000 mm  
1500 mm  
1700 mm  
1800 mm  
2000 mm

**MONTREAL**  
**AMSTERDAM**  
**ROSTOCK**

\* DOPŁATA

\*\* DLA DRZWI PRZESZKLONYCH RC2N

\*\*\* NA ZAMÓWIENIE SPECJALNE



ST4 UPPSALA 1 TŁOCZENIE



ST4A UPPSALA 1 A TŁOCZENIE Z INSERTEM

SZEROKOŚĆ DRZWI	80N	80	90N	90E	100E*
WYSOKOŚĆ DRZWI (FB, PERFOTHERM / ALUTHERM)	2076 mm / 2087 mm				

MODEL	OPTIMA 50	OPTIMA 60
ST4 UPPSALA 1	2 369 Zł	2 769 Zł
ST4A UPPSALA 1 A	2 769 Zł	3 169 Zł

**WYPOSAŻENIE STANDARDOWE RC2\*\***

- SKRZYDŁO PEŁNE SPEŁNIAJĄCE WARUNKI PROGRAMU CZYSTE POWIETRZE
- 3 PRZYLGI SZKRZYDŁA
- OPTIMA 60 – OŚCIEŻNICA PERFOTHERM 60
- OPTIMA 50 – OŚCIEŻNICA STALOWA FB LUB FN
- ZAWIASY 2D Z OSŁONKAMI W KOLORZE OKUĆ
- WZÓR TŁOCZONY LUB TŁOCZONY Z INSERTEM
- WZÓR DWUSTRONNY
- PRÓG ALUMINIOWY
- KOMPLET OKUĆ
- SZYLDY DŁUGIE PRAGA LUB BERGEN
- WKŁADKI W KLASIE 5, SYSTEM JEDNEGO KLUCZA, ZAMEK RYGLOWY

**DOPLĄTY**

<b>N</b> DRZWI LAKIEROWANE	PALETA GALA	890 Zł		
	PALETA GALACTICA / GALA OPEN	1 090 Zł		
	PALETA INTERGALACTICA	1 290 Zł		
	DRZWI DWUKOLOROWE, PALETA GALA	650 Zł		
OPTIMA 60 – OŚCIEŻNICA ALUTHERM 60	950 Zł	1800 mm	860 Zł	
OPTIMA 50 – OŚCIEŻNICA PERFOTHERM 50	120 Zł			
DRZWI W KONSTRUKCJI THERMO PRIME***	2 800 Zł	POCHWYT AMSTERDAM / MONTREAL ZALECANY ELEKTROZACZEP	1700 mm	835 Zł
DRZWI W KONSTRUKCJI THERMO PREMIUM 75***	1 050 Zł		1500 mm	800 Zł
DRZWI W KONSTRUKCJI THERMO PREMIUM 60***	550 Zł		1000 mm	745 Zł
DRZWI DWUKOLOROWE, PALETA TERRA	500 Zł		1800 mm	1 730 Zł
PAKIET RC3	370 Zł	POCHWYT Z PRZYCISKIEM AMSTERDAM / MONTREAL Z DOSTOSOWANIEM SKRZYDŁA ORAZ ELEKTROZACZPEM	1700 mm	1 710 Zł
WKŁADKI W KLASIE 6 W SYSTEMIE JEDNEGO KLUCZA	180 Zł		1500 mm	1 680 Zł
OCHRONA GÓRNEGO SZYLDU	35 Zł		1000 mm	1 630 Zł
GAŁKA-KLAMKA	55 Zł	POCHWYT Z PRZYCISKIEM BEZPRZEWODOWYM AMSTERDAM NIEZBĘDNY ELEKTROZACZEP	1700 mm	1 420 Zł
KONTAKTRON	120 Zł		1500 mm	1 390 Zł
ROZMIAR 100E	350 Zł	ZESTAW tedee PRO		2 030 Zł
ELEKTROZACZEP Z FUNKCJĄ DZIEŃ / NOC	280 Zł			

DOŚWIETLA ALUMINIOWE STAŁE: STRONY 90-91, PEŁNA LISTA WYPOSAŻENIA: STRONY 94-101

**PALETA KOLORÓW TERRA**

ORZECH ALPEJSKI	MAHOŃ	ORZECH BRAZYLIIJSKI	JASNY ORZECH	ZŁOTY DĄB	WINCHESTER	DĄB TURNER
FRR	FMA	FRB	FRP	FDE	FDW	FDT





ST4 UPPSALA 1



ST4 UPPSALA 1



ST4A UPPSALA 1 A STRONA WEWNĘTRZNA



ST4 UPPSALA 1

**OKUCIA standardowe RC2**

**KLAMKA-KLAMKA**

OPTIMA

PRAGA

BERGEN

**OKUCIA za dopłatą**

**KLAMKA-KLAMKA**

PRAGA

**GAŁKA-KLAMKA**

PRAGA

BERGEN

**POCHWYT-KLAMKA**

1000 mm  
1500 mm  
1700 mm  
1800 mm  
2000 mm

MONTREAL  
AMSTERDAM  
ROSTOCK

TYLKO DLA POCHWYTÓW

**KOLORY INSERTÓW I APLIKACJI**

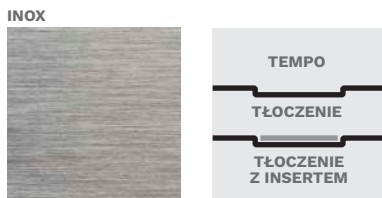

**KOLORY OKUĆ**

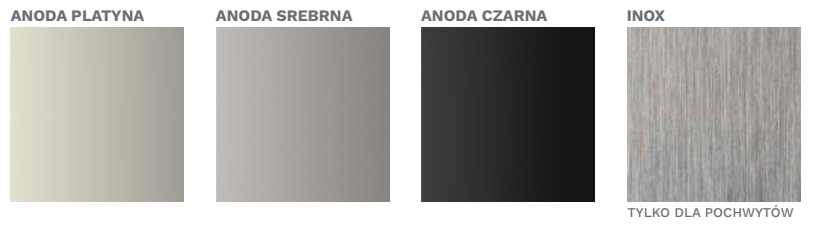

**PALETA KOLORÓW TERRA**



WIĘCEJ KOLORÓW  
NA STRONIE 92

\* DOPŁATA

\*\* DLA DRZWI PRZESZKLONYCH RC2N

\*\*\* NA ZAMÓWIENIE SPECJALNE



TML TOKIO 1 TŁOCZENIE



TMLA TOKIO 1 A TŁOCZENIE Z INSERTEM

SZEROKOŚĆ DRZWI	80N	80	90N	90E	100E*
WYSOKOŚĆ DRZWI (FB, PERFOTHERM / ALUTHERM)	2076 mm / 2087 mm				

MODEL	OPTIMA 50	OPTIMA 60
TML TOKIO 1	2 369 Zł	2 769 Zł
TMLA TOKIO 1 A	2 769 Zł	3 169 Zł
TMM TOKIO 2	2 369 Zł	2 769 Zł
TMMA TOKIO 2 A	2 769 Zł	3 169 Zł
WBA ASPEN 1	2 369 Zł	2 769 Zł
TN7 ASPEN 2 / TN7B ASPEN 2 B	2 769 Zł	3 169 Zł

**WYPOSAŻENIE STANDARDOWE RC2\*\***

- SKRZYDŁO PEŁNE SPEŁNIAJĄCE WARUNKI PROGRAMU CZYSTE POWIETRZE
- 3 PRZYLGI SKRZYDŁA
- OPTIMA 60 – OŚCIEŻNICA PERFOTHERM 60
- OPTIMA 50 – OŚCIEŻNICA STAŁOWA FB LUB FN
- ZAWIASY 2D Z OSŁONKAMI W KOLORZE OKUĆ
- WZÓR TŁOCZONY LUB TŁOCZONY Z INSERTEM
- WZÓR DWUSTRONNY
- PRÓG ALUMINIOWY
- KOMPLET OKUĆ
- SZYLDY DŁUGIE PRAGA LUB BERGEN
- WKŁADKI W KLASIE 5, SYSTEM JEDNEGO KLUCZA, ZAMEK RYGLOWY

**DOPLĄTY**

DRZWI LAKIEROWANE	PALETA GALA	890 Zł
	PALETA GALACTICA / GALA OPEN	1 090 Zł
	PALETA INTERGALACTICA	1 290 Zł
	DRZWI DWUKOLOROWE, PALETA GALA	650 Zł
OPTIMA 60 – OŚCIEŻNICA ALUTHERM 60	950 Zł	1800 mm 860 Zł
OPTIMA 50 – OŚCIEŻNICA PERFOTHERM 50	120 Zł	1700 mm 835 Zł
DRZWI W KONSTRUKCJI THERMO PRIME***	2 800 Zł	1500 mm 800 Zł
DRZWI W KONSTRUKCJI THERMO PREMIUM 75***	1 050 Zł	1000 mm 745 Zł
DRZWI W KONSTRUKCJI THERMO PREMIUM 60***	550 Zł	1800 mm 1 730 Zł
DRZWI DWUKOLOROWE, PALETA TERRA	500 Zł	1700 mm 1 710 Zł
PAKIET RC3	370 Zł	1500 mm 1 680 Zł
WKŁADKI W KLASIE 6 W SYSTEMIE JEDNEGO KLUCZA	180 Zł	1000 mm 1 630 Zł
OCHRONA GÓRNEGO SZYLDU	35 Zł	1700 mm 1 420 Zł
GAŁKA-KLAMKA	55 Zł	1500 mm 1 390 Zł
KONTAKTRON	120 Zł	SKRACANIE DRZWI WBA, TN7, TN7B (10, 20, 30, 40, 60, 80, 100 mm) 230 Zł
ROZMIAR 100E	350 Zł	ZESTAW tedee PRO 2 030 Zł
ELEKTROZACZEP Z FUNKCJĄ DZIEŃ / NOC	280 Zł	

DOŚWIETLA ALUMINIOWE STAŁE: STRONY 90-91, PEŁNA LISTA WYPOSAŻENIA: STRONY 94-101

**PALETA KOLORÓW TERRA**

ORZECH ALPEJSKI	MAHOŃ	ORZECH BRAZYLIIJSKI	JASNY ORZECH	ZŁOTY DĄB	WINCHESTER	DĄB TURNER
FRR	FMA	FRB	FRP	FDE	FDW	FDT



TMM TOKIO 2



TMMA TOKIO 2 A



WBA ASPEN 1



TN7 ASPEN 2

**OKUCIA standardowe RC2**

**KLAMKA-KLAMKA**

OPTIMA

PRAGA

BERGEN

**OKUCIA za dopłatą**

**KLAMKA-KLAMKA** N

PRAGA

**GAŁKA-KLAMKA** N

PRAGA

BERGEN

**POCHWYT-KLAMKA** N

1000 mm  
1500 mm  
1700 mm  
1800 mm  
2000 mm

MONTREAL  
AMSTERDAM  
ROSTOCK

**KOLORY INSERTÓW**



TYLKO DLA POCHWYTÓW

**PALETA KOLORÓW TERRA**



\* DOPŁATA

\*\* DLA DRZWI PRZESZKLONYCH RC2N

\*\*\* NA ZAMÓWIENIE SPECJALNE





SR3 TROMSO



SR3 TROMSO STRONA WEWNĘTRZNA

SZEROKOŚĆ DRZWI	80N	80	90N	90E	100E*
WYSOKOŚĆ DRZWI (FB, PERFOTHERM / ALUTHERM)	2076 mm / 2087 mm				

MODEL	OPTIMA 50	OPTIMA 60
SR3 TROMSO	2 369 Zł	2 769 Zł
SR4 TROMSO 1	2 369 Zł	2 769 Zł
SR5 TROMSO 2	2 369 Zł	2 769 Zł

WYPOSAŻENIE STANDARDOWE RC2\*\*

- SKRZYDŁO PEŁNE SPEŁNIAJĄCE WARUNKI PROGRAMU CZYSTE POWIETRZE
- 3 PRZYLGI SKRZYDŁA
- OPTIMA 60 – OŚCIEŻNICA PERFOTHERM 60
- OPTIMA 50 – OŚCIEŻNICA STAŁOWA FB LUB FN
- ZAWIASY 2D Z OSŁONKAMI W KOLORZE OKUĆ
- WZÓR TŁOCZONY
- WZÓR DWUSTRONNY
- PRÓG ALUMINIOWY
- KOMPLET OKUĆ
- SZYLDY DŁUGIE PRAGA LUB BERGEN
- WKŁADKI W KLASIE 5, SYSTEM JEDNEGO KLUCZA, ZAMEK RYGLOWY

DOPLATY

DRZWI LAKIEROWANE	PALETA GALA	890 Zł	
	PALETA GALACTICA / GALA OPEN	1 090 Zł	
	PALETA INTERGALACTICA	1 290 Zł	
	DRZWI DWUKOLOROWE, PALETA GALA	650 Zł	
OPTIMA 60 – OŚCIEŻNICA ALUTHERM 60	950 Zł	1800 mm 860 Zł	
OPTIMA 50 – OŚCIEŻNICA PERFOTHERM 50	120 Zł	POCHWYT AMSTERDAM / MONTREAL ZALECANY ELEKTROZACZEP	
DRZWI W KONSTRUKCJI THERMO PRIME***	2 800 Zł	1700 mm 835 Zł	
DRZWI W KONSTRUKCJI THERMO PREMIUM 75***	1 050 Zł	1500 mm 800 Zł	
DRZWI W KONSTRUKCJI THERMO PREMIUM 60***	550 Zł	1000 mm 745 Zł	
DRZWI DWUKOLOROWE, PALETA TERRA	500 Zł	1800 mm 1 730 Zł	
PAKIET RC3	370 Zł	POCHWYT Z PRZYCISKIEM AMSTERDAM / MONTREAL Z DOSTOSOWANIEM SKRZYDŁA ORAZ ELEKTROZACZEP	
WKŁADKI W KLASIE 6 W SYSTEMIE JEDNEGO KLUCZA	180 Zł	1700 mm 1 710 Zł	
OCHRONA GÓRNEGO SZYLDU	35 Zł	1500 mm 1 680 Zł	
GAŁKA-KLAMKA	55 Zł	1000 mm 1 630 Zł	
KONTAKTRON	120 Zł	POCHWYT Z PRZYCISKIEM BEZPRZEWODOWYM AMSTERDAM NIEZBĘDNY ELEKTROZACZEP	
ROZMIAR 100E	350 Zł	1700 mm 1 420 Zł	
ELEKTROZACZEP Z FUNKCJĄ DZIEŃ / NOC	280 Zł	1500 mm 1 390 Zł	
		SKRACANIE DRZWI SR4 (10, 20, 30, 40 mm)	
		ZESTAW tedee PRO	2 030 Zł

DOŚWIETLA ALUMINIOWE STAŁE: STRONY 90-91, PEŁNA LISTA WYPOSAŻENIA: STRONY 94-101

PALETA KOLORÓW TERRA

ORZECH ALPEJSKI	MAHOŃ	ORZECH BRAZYLIJSKI	JASNY ORZECH	ZŁOTY DĄB	WINCHESTER	DĄB TURNER
FRR	FMA	FRB	FRP	FDE	FDW	FDT



**SR5 TROMSO 2**



**SR5 TROMSO 2 STRONA WEWNĘTRZNA**



**SR4 TROMSO 1**



**SR4 TROMSO 1 STRONA WEWNĘTRZNA**

**OKUCIA standardowe RC2**

**KLAMKA-KLAMKA**

OPTIMA

PRAGA

BERGEN

**OKUCIA za dopłatą**

**KLAMKA-KLAMKA** **N**

PRAGA

**GAŁKA-KLAMKA** **N**

PRAGA

BERGEN

**POCHWYT-KLAMKA** **N**

1000 mm  
1500 mm  
1700 mm  
1800 mm  
2000 mm

MONTREAL  
AMSTERDAM  
ROSTOCK

**KOLORY OKUĆ**



ANODA PLATYNA



ANODA SREBRNA



ANODA CZARNA



INOX



TYLKO DLA POCHWYTÓW

**PALETA KOLORÓW TERRA**

JASNY WENGE



STALOWO-SZARY



CIEMNY ANTRACYT

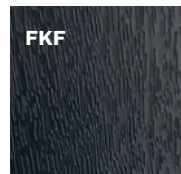

BIAŁY



ANTRACYT



CZARNY

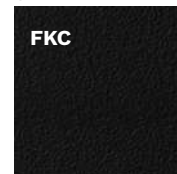

WIĘCEJ KOLORÓW  
NA STRONIE 92

\* DOPŁATA

\*\* DLA DRZWI PRZESZKLONYCH RC2N

\*\*\* NA ZAMÓWIENIE SPECJALNE



W76 MODENA



W77 MODENA 2

SZEROKOŚĆ DRZWI	80	90N	90E
WYSOKOŚĆ DRZWI (FB, PERFOTHERM / ALUTHERM)	2076 mm / 2087 mm		

MODEL	OPTIMA 50	OPTIMA 60
W76 MODENA	-	3 469 Zł
W77 MODENA 2	-	3 469 Zł
W78 MODENA 3	-	3 469 Zł
WDR RAVENA	2 369 Zł	2 769 Zł

WYPOSAŻENIE STANDARDOWE RC2\*\*

- SKRZYDŁO SPEŁNIAJĄCE WARUNKI PROGRAMU CZYSTE POWIETRZE
- 3 PRZYLGI SZKRYDŁA
- OPTIMA 60 – OŚCIEŻNICA PERFOTHERM 60
- OPTIMA 50 – OŚCIEŻNICA STALOWA FB LUB FN
- ZAWIASY 2D Z OSŁONKAMI W KOLORZE OKUC
- WZÓR DWUSTRONNY
- PRÓG ALUMINIOWY
- KOMPLET OKUC
- SZYLDY DŁUGIE PRAGA LUB BERGEN
- WKŁADKI W KLASIE 5, SYSTEM JEDNEGO KLUCZA, ZAMEK RYGLOWY
- GŁĘBOKIE TŁOCZENIE WEWNĘTRZNE

DOPLATY

<b>N</b> DRZWI LAKIEROWANE	PALETA GALA	890 Zł	
	PALETA GALACTICA / GALA OPEN	1 090 Zł	
	PALETA INTERGALACTICA	1 290 Zł	
	DRZWI DWUKOLOROWE, PALETA GALA	650 Zł	
OPTIMA 60 – OŚCIEŻNICA ALUTHERM 60	950 Zł	PAKIET RC3 (OPTIMA 60 WDR)	370 Zł
OPTIMA 50 – OŚCIEŻNICA PERFOTHERM 50	120 Zł	OCHRONA GÓRNEGO SZYLDU	35 Zł
DRZWI W KONSTRUKCJI THERMO PRIME***	2 800 Zł	GAŁKA-KLAMKA	55 Zł
DRZWI W KONSTRUKCJI THERMO PREMIUM 75***	1 050 Zł	KONTAKTRON	120 Zł
DRZWI W KONSTRUKCJI THERMO PREMIUM 60***	550 Zł	ELEKTROZACZEP Z FUNKCJĄ DZIEŃ / NOC	280 Zł
DRZWI DWUKOLOROWE, PALETA TERRA	500 Zł	SKRACANIE DRZWI (10, 20, 30, 40, 60, 80, 100 mm)	230 Zł
WKŁADKI W KLASIE 6 W SYSTEMIE JEDNEGO KLUCZA	180 Zł	ZESTAW tedee PRO	2 030 Zł

DOŚWIETLA ALUMINIOWE STAŁE: STRONY 90-91, PEŁNA LISTA WYPOSAŻENIA: STRONY 94-101

SZYBY

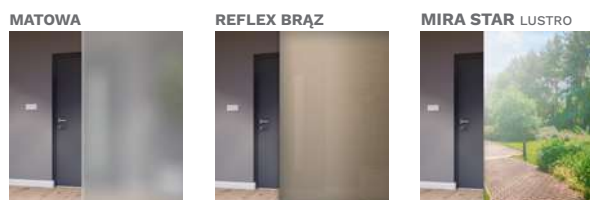

PALETA KOLORÓW TERRA

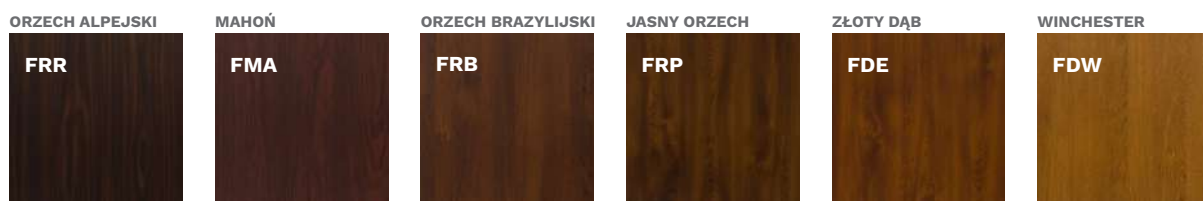



**W78 MODENA 3**



**WDR RAVENA**



**W77 MODENA 2**  
STRONA WEWNĘTRZNA



**W78 MODENA 3**



**PALETA KOLORÓW TERRA**

STALOWO-SZARY



CIEMNY ANTRACYT



BIAŁY



ANTRACYT



**OKUCIA standardowe RC2**

**KLAMKA-KLAMKA**

**OKUCIA za dopłatą**

**KLAMKA-KLAMKA** **Z**

**GAŁKA-KLAMKA** **Z**

**OPTIMA** (vertical label on the left)

**PRAGA** (vertical labels on the right)

**BERGEN** (vertical labels on the right)

**KOLORY OKUĆ**

ANODA PLATYNA

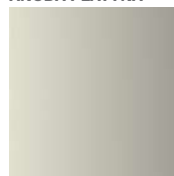

ANODA SREBRNA



ANODA CZARNA

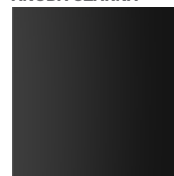

\* DOPLATA

\*\* DLA DRZWI PRZESZKLONYCH RC2N

\*\*\* NA ZAMÓWIENIE SPECJALNE





WJ1 NICEA 5



WJ1 NICEA 5 STRONA WEWNĘTRZNA

SZEROKOŚĆ DRZWI	80	90N	90E
WYSOKOŚĆ DRZWI (FB, PERFOTHERM / ALUTHERM)	2076 mm / 2087 mm		

MODEL	OPTIMA 50	OPTIMA 60
WJ1 NICEA 5	-	3 769 Zł
W23 OLYMPIA	-	3 469 Zł

**WYPOSAŻENIE STANDARDOWE RC2\*\***

- SKRZYDŁO PRZESZKŁONE SPEŁNIAJĄCE WARUNKI PROGRAMU CZYSTE POWIETRZE
- 3 PRZYLGI SZKRZYDŁA
- OŚCIEŻNICA PERFOTHERM 60
- ZAWIASY 2D Z OSŁONKAMI W KOLORZE OKUC
- WZÓR DWUSTRONNY
- PRÓG ALUMINIOWY
- KOMPLET OKUC
- SZYLDY DŁUGIE PRAGA LUB BERGEN
- WKŁADKI W KLASIE 5, SYSTEM JEDNEGO KLUCZA, ZAMEK RYGLOWY
- GŁĘBOKIE TŁOCZENIE WEWNĘTRZNE

**DOPLATY**

 DRZWI LAKIEROWANE	PALETA GALA	890 Zł	
	PALETA GALACTICA / GALA OPEN	1 090 Zł	
	PALETA INTERGALACTICA	1 290 Zł	
	DRZWI DWUKOLOROWE, PALETA GALA	650 Zł	
OPTIMA 60 – OŚCIEŻNICA ALUTHERM 60	950 Zł	OCHRONA GÓRNEGO SZYLDU	35 Zł
DRZWI W KONSTRUKCJI THERMO PRIME***	2 800 Zł	GAŁKA-KLAMKA	55 Zł
DRZWI W KONSTRUKCJI THERMO PREMIUM 75***	1 050 Zł	KONTAKTRON	120 Zł
DRZWI W KONSTRUKCJI THERMO PREMIUM 60***	550 Zł	ROZMIAR 100E (W23)	350 Zł
DRZWI DWUKOLOROWE, PALETA TERRA	500 Zł	SKRACANIE DRZWI (10, 20, 30, 40, 60, 80, 100 mm)	230 Zł
WKŁADKI W KLASIE 6 W SYSTEMIE JEDNEGO KLUCZA	180 Zł	ZESTAW tedee PRO	2 030 Zł
ELEKTROZACZEP Z FUNKCJĄ DZIEŃ / NOC	280 Zł		

DOŚWIETLA ALUMINIOWE STAŁE: STRONY 90-91, PEŁNA LISTA WYPOSAŻENIA: STRONY 94-101

**SZYBY**

MATOWA



REFLEX BRĄZ



MIRA STAR LUSTRO



**PALETA KOLORÓW TERRA**

ORZECH ALPEJSKI



MAHOŃ

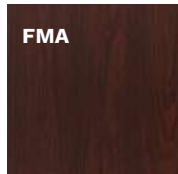

ORZECH BRAZYLIIJSKI

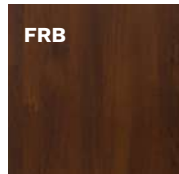

JASNY ORZECH

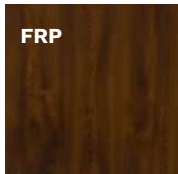

ZŁOTY DĄB

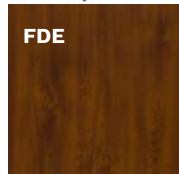

WINCHESTER

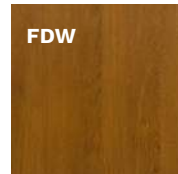



**W23 OLYMPIA**



**W23 OLYMPIA STRONA WEWNĘTRZNA**



**W23 OLYMPIA**



**W23 OLYMPIA STRONA WEWNĘTRZNA**

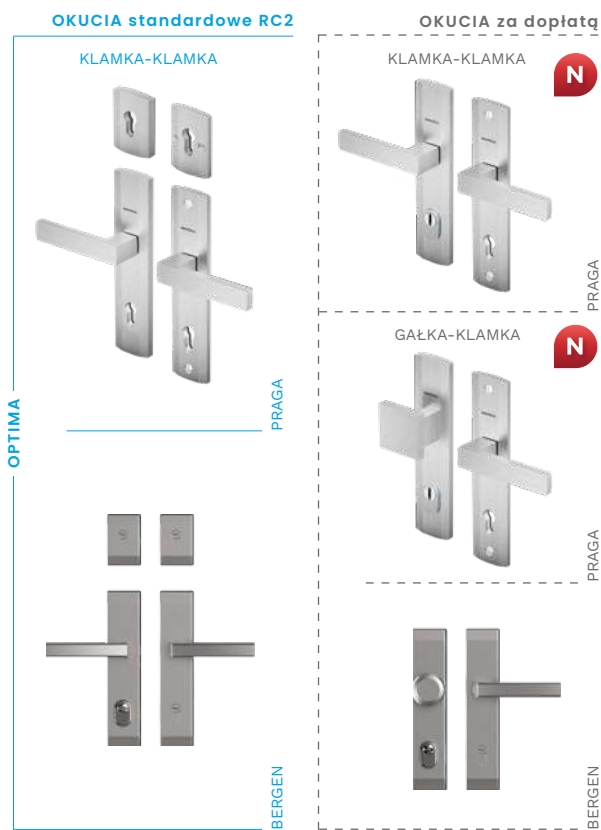

**KOLORY OKUĆ**



**PALETA KOLORÓW TERRA**

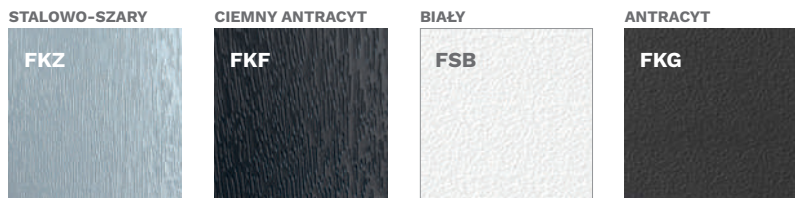

\* DOPLATA    \*\* DLA DRZWI PRZESZKLONYCH RC2N    \*\*\* NA ZAMÓWIENIE SPECJALNE



W91 WERONA



W94 WERONA 1

SZEROKOŚĆ DRZWI	80	90N	90E
WYSOKOŚĆ DRZWI (FB, PERFOTHERM / ALUTHERM)	2076 mm / 2087 mm		
MODEL	OPTIMA 50	OPTIMA 60	
W91 WERONA	2 369 Zł	2 769 Zł	
W94 WERONA 1	-	3 169 Zł	
W93 WERONA 3	-	3 469 Zł	
W6A WERONA 4	-	3 469 Zł	
WQA WERONA 5	-	3 469 Zł	

WYPOSAŻENIE STANDARDOWE RC2\*\*

- SKRZYDŁO SPEŁNIAJĄCE WARUNKI PROGRAMU CZYSTE POWIETRZE
- PRÓG ALUMINIOWY
- 3 PRZYLGI SZKRYDŁA
- KOMPLET OKUĆ
- OPTIMA 60 – OŚCIEŻNICA PERFOTHERM 60
- OPTIMA 50 – OŚCIEŻNICA STALOWA FB LUB FN
- SZYLDY DŁUGIE PRAGA LUB BERGEN
- ZAWIASY 2D Z OSŁONKAMI W KOLORZE OKUĆ
- WKŁADKI W KLASIE 5, SYSTEM JEDNEGO KLUCZA, ZAMEK RYGLOWY
- WZÓR DWUSTRONNY
- GŁĘBOKIE TŁOCZENIE WEWNĘTRZNE

DOPŁATY

N DRZWI LAKIEROWANE	PALETA GALA	890 Zł	
	PALETA GALACTICA / GALA OPEN	1 090 Zł	
	PALETA INTERGALACTICA	1 290 Zł	
	DRZWI DWUKOLOROWE, PALETA GALA	650 Zł	
OPTIMA 60 – OŚCIEŻNICA ALUTHERM 60	950 Zł	WKŁADKI W KLASIE 6 W SYSTEMIE JEDNEGO KLUCZA	180 Zł
OPTIMA 50 – OŚCIEŻNICA PERFOTHERM 50	120 Zł	PAKIET RC3 (OPTIMA 60 W91)	370 Zł
DRZWI W KONSTRUKCJI THERMO PRIME***	2 800 Zł	OCHRONA GÓRNEGO SZYLDU	35 Zł
DRZWI W KONSTRUKCJI THERMO PREMIUM 75***	1 050 Zł	GAŁKA-KLAMKA	55 Zł
DRZWI W KONSTRUKCJI THERMO PREMIUM 60***	550 Zł	KONTAKTRON	120 Zł
DRZWI DWUKOLOROWE, PALETA TERRA	500 Zł	ELEKTROZACZEP Z FUNKCJĄ DZIEŃ / NOC	280 Zł
GŁĘBOKIE TŁOCZENIE ZEWNĘTRZNE W91***	600 Zł	SKRACANIE DRZWI (10, 20, 30, 40, 60, 80, 100 mm)	230 Zł
		ZESTAW tedee PRO	2 030 Zł

DOŚWIETLA ALUMINIOWE STAŁE: STRONY 90-91, PEŁNA LISTA WYPOSAŻENIA: STRONY 94-101

SZYBY

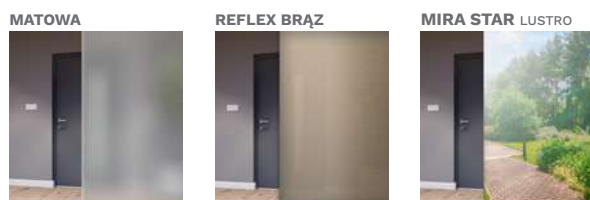

PALETA KOLORÓW TERRA

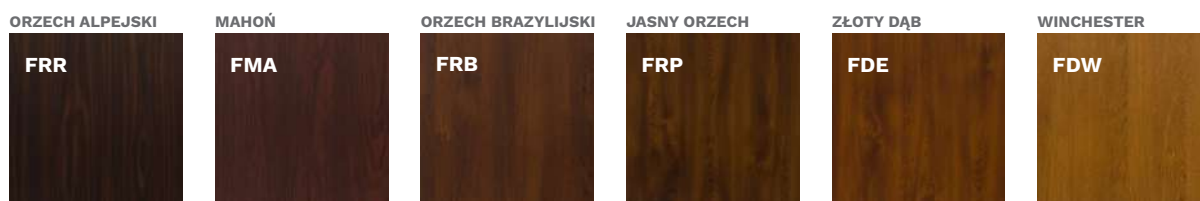



W93 WERONA 3



W6A WERONA 4



WQA WERONA 5



WQA WERONA 5 STRONA WEWNĘTRZNA

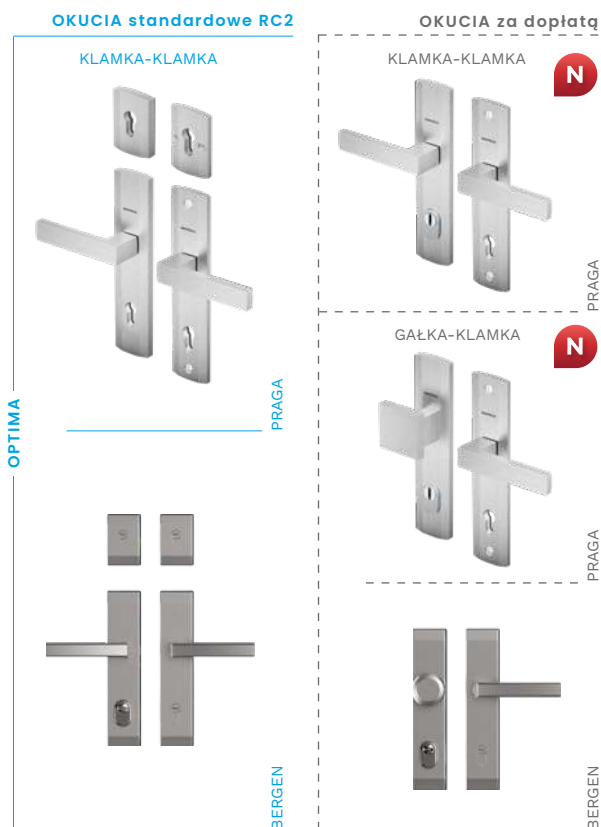

KOLORY OKUĆ

ANODA PLATYNA

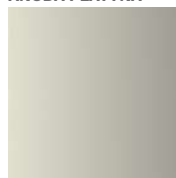

ANODA SREBRNA



ANODA CZARNA



PALETA KOLORÓW TERRA

STALOWO-SZARY



CIEMNY ANTRACYT

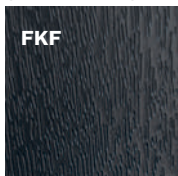

BIAŁY



ANTRACYT

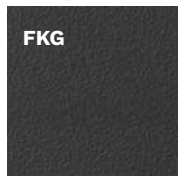

\* DOPŁATA

\*\* DLA DRZWI PRZESZKLONYCH RC2N

\*\*\* NA ZAMÓWIENIE SPECJALNE





W24 LIZBONA



W9N WENECJA

SZEROKOŚĆ DRZWI	80	90N	90E
WYSOKOŚĆ DRZWI (FB, PERFOTHERM / ALUTHERM)	2076 mm / 2087 mm		

MODEL	OPTIMA 50	OPTIMA 60
W24 LIZBONA	2 369 Zł	2 769 Zł
W9N WENECJA	2 369 Zł	2 769 Zł
W13 LONDYN	2 369 Zł	2 769 Zł
W5L LONDYN 1	-	3 169 Zł

**WYPOSAŻENIE STANDARDOWE RC2\*\***

- SKRZYDŁO SPEŁNIAJĄCE WARUNKI PROGRAMU CZYSTE POWIETRZE
- 3 PRZYLGI SZKRZYDŁA
- OPTIMA 60 – OŚCIEŻNICA PERFOTHERM 60
- OPTIMA 50 – OŚCIEŻNICA STALOWA FB LUB FN
- ZAWIASY 2D Z OSŁONKAMI W KOLORZE OKUĆ
- WZÓR DWUSTRONNY
- PRÓG ALUMINIOWY
- KOMPLET OKUĆ
- SZYLDY DŁUGIE PRAGA LUB BERGEN
- WKŁADKI W KLASIE 5, SYSTEM JEDNEGO KLUCZA, ZAMEK RYGLOWY
- GŁĘBOKIE TŁOCZENIE WEWNĘTRZNE

**DOPŁATY**

<b>N</b> DRZWI LAKIEROWANE		PALETA GALA	890 Zł
		PALETA GALACTICA / GALA OPEN	1 090 Zł
		PALETA INTERGALACTICA	1 290 Zł
		DRZWI DWUKOLOROWE, PALETA GALA	650 Zł
OPTIMA 60 – OŚCIEŻNICA ALUTHERM 60	950 Zł	WKŁADKI W KLASIE 6 W SYSTEMIE JEDNEGO KLUCZA	180 Zł
OPTIMA 50 – OŚCIEŻNICA PERFOTHERM 50	120 Zł	PAKIET RC3 (OPTIMA 60 W24, W9N, W13)	370 Zł
DRZWI W KONSTRUKCJI THERMO PRIME***	2 800 Zł	OCHRONA GÓRNEGO SZYLDU	35 Zł
DRZWI W KONSTRUKCJI THERMO PREMIUM 75***	1 050 Zł	GAŁKA-KLAMKA	55 Zł
DRZWI W KONSTRUKCJI THERMO PREMIUM 60***	550 Zł	KONTAKTRON	120 Zł
DRZWI DWUKOLOROWE, PALETA TERRA	500 Zł	ELEKTROZACZEP Z FUNKCJĄ DZIEŃ / NOC	280 Zł
GŁĘBOKIE TŁOCZENIE ZEWNĘTRZNE***	600 Zł	SKRACANIE DRZWI (10, 20, 30, 40, 60, 80, 100 mm)	230 Zł
		ZESTAW tedee PRO	2 030 Zł

DOŚWIETLA ALUMINIOWE STAŁE: STRONY 90-91, PEŁNA LISTA WYPOSAŻENIA: STRONY 94-101

**SZYBY**

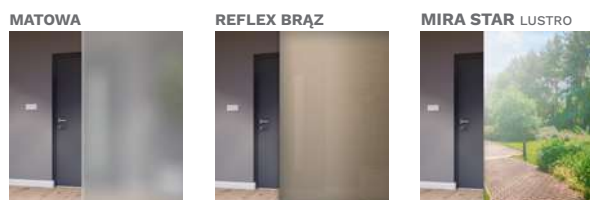

**PALETA KOLORÓW TERRA**

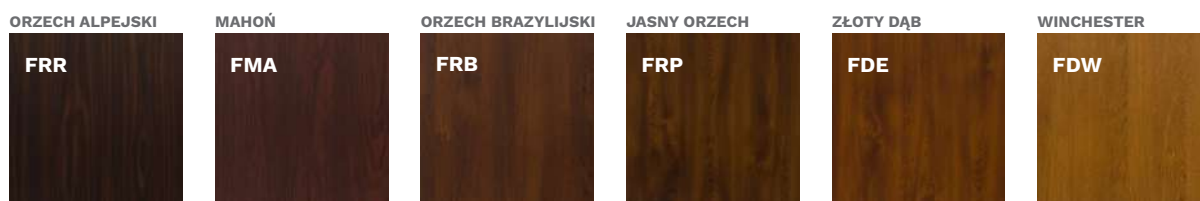



**W13 LONDYN**



**W13 LONDYN** STRONA WEWNĘTRZNA



**W9N WENECJA** STRONA WEWNĘTRZNA



**W5L LONDYN 1**

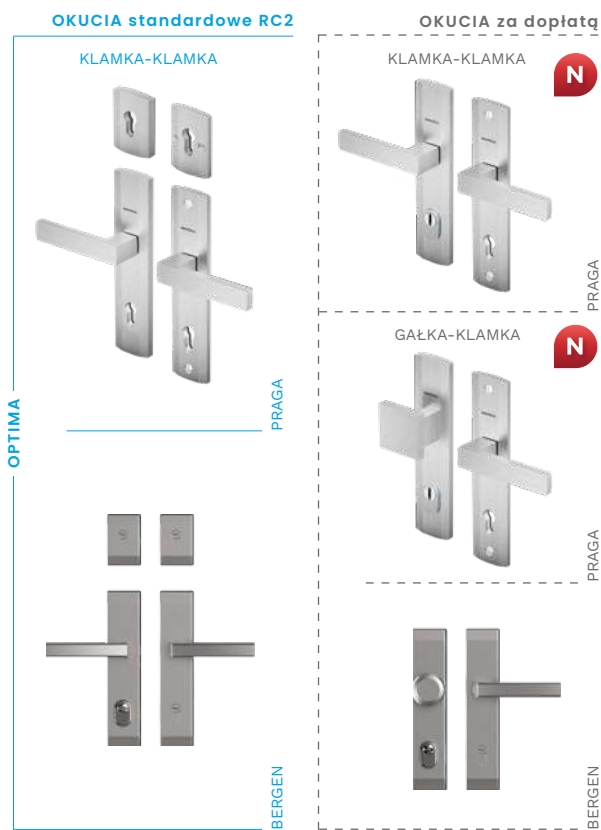

**KOLORY OKUC**

ANODA PLATYNA



ANODA SREBRNA



ANODA CZARNA



**PALETA KOLORÓW TERRA**

STALOWO-SZARY



CIEMNY ANTRACYT

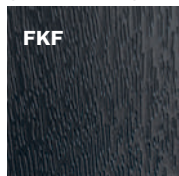

BIAŁY



ANTRACYT



\* DOPŁATA

\*\* DLA DRZWI PRZESZKLONYCH RC2N

\*\*\* NA ZAMÓWIENIE SPECJALNE



W54 BARCELONA



W53 BARCELONA 1

SZEROKOŚĆ DRZWI	80	90N	90E
WYSOKOŚĆ DRZWI (FB, PERFOTHERM / ALUTHERM)	2076 mm / 2087 mm		

MODEL	OPTIMA 50	OPTIMA 60
W54 BARCELONA	2 369 ZŁ	2 769 ZŁ
W53 BARCELONA 1	-	3 169 ZŁ
G76 GENEWA 1	-	3 169 ZŁ
G75 GENEWA 2	-	3 169 ZŁ
D75 GENEWA 3	2 369 ZŁ	2 769 ZŁ

**WYPOSAŻENIE STANDARDOWE RC2\*\***

- SKRZYDŁO SPEŁNIAJĄCE WARUNKI PROGRAMU CZYSTE POWIETRZE
- 3 PRZYLGI SZKRZYDŁA
- OPTIMA 60 – OŚCIEŻNICA PERFOTHERM 60
- OPTIMA 50 – OŚCIEŻNICA STALOWA FB LUB FN
- ZAWIASY 2D Z OSŁONKAMI W KOLORZE OKUCIA
- WZÓR DWUSTRONNY
- PRÓG ALUMINIOWY
- KOMPLET OKUCIA
- SZYLDY DŁUGIE PRAGA LUB BERGEN
- WKŁADKI W KLASIE 5, SYSTEM JEDNEGO KLUCZA, ZAMEK RYGLOWY
- GŁĘBOKIE TŁOCZENIE WEWNĘTRZNE

**DOPLATY**

 DRZWI LAKIEROWANE		PALETA GALA	890 ZŁ
		PALETA GALACTICA / GALA OPEN	1 090 ZŁ
		PALETA INTERGALACTICA	1 290 ZŁ
		DRZWI DWUKOLOROWE, PALETA GALA	650 ZŁ
OPTIMA 60 – OŚCIEŻNICA ALUTHERM 60	950 ZŁ	WKŁADKI W KLASIE 6 W SYSTEMIE JEDNEGO KLUCZA	180 ZŁ
OPTIMA 50 – OŚCIEŻNICA PERFOTHERM 50	120 ZŁ	PAKIET RC3 (OPTIMA 60 W54, D75)	370 ZŁ
DRZWI W KONSTRUKCJI THERMO PRIME***	2 800 ZŁ	OCHRONA GÓRNEGO SZYLDU	35 ZŁ
DRZWI W KONSTRUKCJI THERMO PREMIUM 75***	1 050 ZŁ	GAŁKA-KLAMKA	55 ZŁ
DRZWI W KONSTRUKCJI THERMO PREMIUM 60***	550 ZŁ	KONTAKTRON	120 ZŁ
DRZWI DWUKOLOROWE, PALETA TERRA	500 ZŁ	ELEKTROZACZEP Z FUNKCJĄ DZIEŃ / NOC	280 ZŁ
GŁĘBOKIE TŁOCZENIE ZEWNĘTRZNE W54***	600 ZŁ	SKRACANIE DRZWI (10, 20, 30, 40, 60, 80, 100 mm)	230 ZŁ
		ZESTAW <b>tedee PRO</b>	2 030 ZŁ

DOŚWIETLA ALUMINIOWE STAŁE: STRONY 90-91, PEŁNA LISTA WYPOSAŻENIA: STRONY 94-101

**SZYBY**

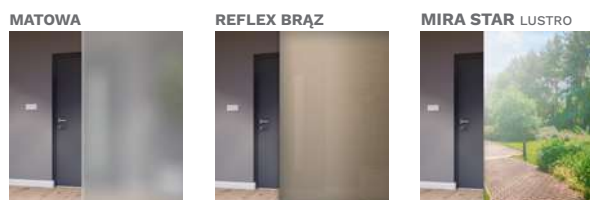

**PALETA KOLORÓW TERRA**

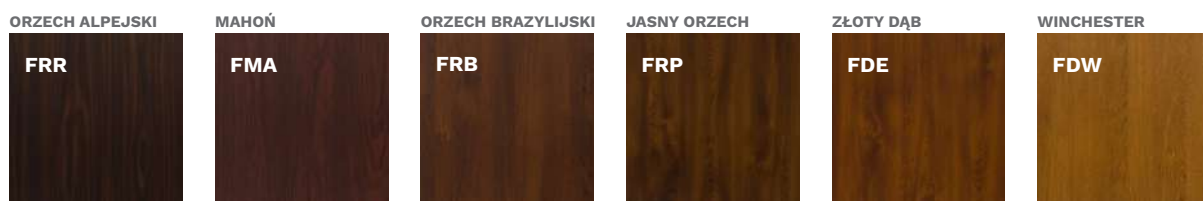



**G76 GENEWA 1**



**G75 GENEWA 2**



**D75 GENEWA 3**



**D75 GENEWA 3 STRONA WEWNĘTRZNA**

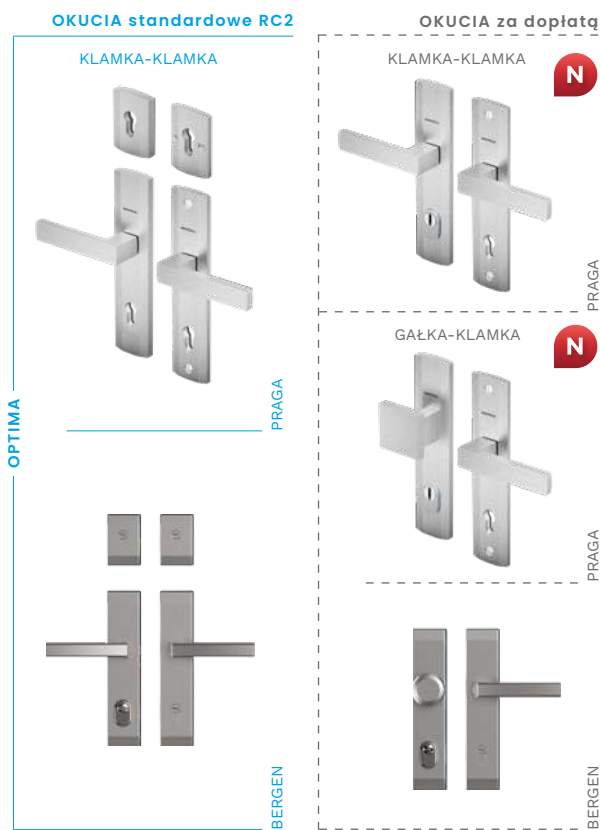

**KOLORY OKUC**

ANODA PLATYNA



ANODA SREBRNA



ANODA CZARNA



**PALETA KOLORÓW TERRA**

STALOWO-SZARY



CIEMNY ANTRACYT



BIAŁY



ANTRACYT



\* DOPLATA

\*\* DLA DRZWI PRZESZKLONYCH RC2N

\*\*\* NA ZAMÓWIENIE SPECJALNE



Drzwi OPTIMA 60 DUO to propozycja dla osób poszukujących drzwi o niestandardowych wymiarach. Dzięki zastosowaniu tzw. skrzydła biernego można uzyskać większą szerokość przejścia. Skrzydło bierne jest dostępne zarówno bez przeszkleń jak i z przeszkleciem, jednocześnie spełniając funkcję doświetlenia bocznego.

## CHARAKTERYSTYKA

- ✓ DRZWI WEJŚCIOWE DO BUDYNKÓW JEDNO- I WIELORODZINNYCH
- ✓ SKRZYDŁA STALOWE O GRUBOŚCI 60 mm WYPEŁNIONE EKSPANDOWANYM POLISTYRENEM MODYFIKOWANYM
- ✓ DOSTĘPNE W ZESTAWIE Z OŚCIEŻNICĄ ALUTHERM 60 ORAZ PROGIEM ALUMINIOWYM
- ✓ SKRZYDŁA BIERNE W WERSJI PEŁNEJ I PRZESZKLONEJ, W ROZMIARACH 30, 40, 50 cm.

WYMIARY ZEWNĘTRZNE OŚCIEŻNIC ORAZ OTWORY MONTAŻOWE PODANE NA STRONACH 106-107.

## WZORY SKRZYDEŁ BIERNYCH\*

Cena skrzydła biernego zawiera cenę dostawki oraz dopłatę do progu oraz ościeżnicy ALUTHERM 60.

NAZWA	ROZMIAR	CENA
P00	30 40 50	2 450 Zł
PD4	40	2 450 Zł
GH1	40 50	3 100 Zł
GC2	40 50	3 100 Zł
GN5	30 40 50	3 150 Zł
GPD	30 40 50	3 100 Zł
DN3 / DN3B	30 40 50	3 150 Zł
DN6 / DN6B	30 40 50	3 150 Zł
DT8 / DT8B	50	3 350 Zł
DW9 / DW9B	50	3 350 Zł
DW8 / DW8B	50	3 350 Zł
DPE / DPEB	30 40 50	3 100 Zł
PD5	30 40 50	2 650 Zł
PD5A	30 40 50	2 650 Zł
PD5B	30 40 50	2 650 Zł
NMB	30 40 50	2 650 Zł
NMBA	30 40 50	2 650 Zł
NMBB	30 40 50	2 650 Zł
NMA	30 40 50	2 650 Zł
NMAA	30 40 50	2 650 Zł
NMAB	30 40 50	2 650 Zł

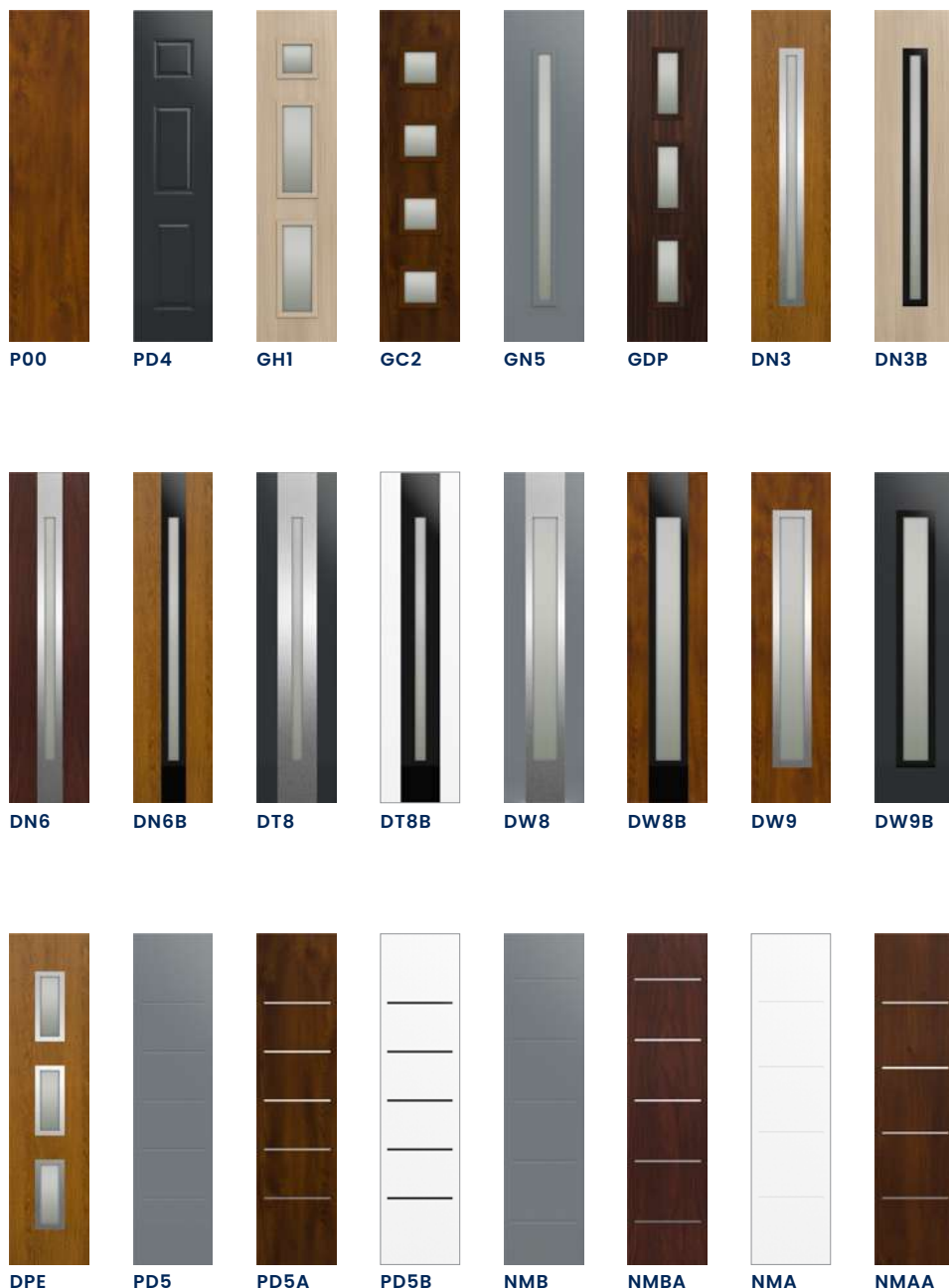

## LAKIEROWANIE\*

N

	OPTIMA DUO
PALETA GALA	490 Zł
PALETA GALACTICA	690 Zł
PALETA INTERGALACTICA	890 Zł
PALETA GALA OPEN	690 Zł



**SOJ BERGAMO 2 + NMBA**



**NS5 HANOVER 5 + DW9**



**ST8 RYGA + P00**



**TMMA TOKIO 2 A + P00**



**NS9 MILANO 12 + DW8**



**SNUA MILANO 4 A + PD5A**



**NT2B TURYN 2 B + DT8B**



**ST4A UPPSALA 1 A + NMAA**



**NS6 HANOVER 6 + DW8**



ZESTAW GL



ZESTAW G



ZESTAW GP



ZESTAW L

## DOŚWIETLA BOCZNE\*

WYSOKOŚĆ Hz	RODZAJ DOŚWIETLA / SZYBY	SZEROKOŚĆ Ld/Pd						
		do 300 mm	do 400 mm	do 500 mm	do 600 mm	do 700 mm	do 800 mm	do 900 mm
2087 mm	DOŚWIETLA Z SZYBĄ BEZPIECZNAŁ	2 050 Zł	2 220 Zł	2 440 Zł	2 640 Zł	2 890 Zł	3 140 Zł	3 390 Zł
	DOSWIETLA ANTYWŁAMANIOWE RC2 Z SZYBĄ P4	2 200 Zł	2 370 Zł	2 590 Zł	2 790 Zł	3 040 Zł	3 290 Zł	3 540 Zł
do 2200 mm	DOŚWIETLA Z SZYBĄ BEZPIECZNAŁ	2 150 Zł	2 320 Zł	2 540 Zł	2 740 Zł	2 990 Zł	3 240 Zł	3 490 Zł
	DOSWIETLA ANTYWŁAMANIOWE RC2 Z SZYBĄ P4	2 300 Zł	2 470 Zł	2 690 Zł	2 890 Zł	3 140 Zł	3 390 Zł	3 640 Zł
do 2300 mm	DOŚWIETLA Z SZYBĄ BEZPIECZNAŁ	2 200 Zł	2 370 Zł	2 590 Zł	2 790 Zł	3 040 Zł	3 290 Zł	3 540 Zł
	DOSWIETLA ANTYWŁAMANIOWE RC2 Z SZYBĄ P4	2 350 Zł	2 520 Zł	2 740 Zł	2 940 Zł	3 190 Zł	3 440 Zł	3 690 Zł
do 2400 mm	DOŚWIETLA Z SZYBĄ BEZPIECZNAŁ	2 250 Zł	2 420 Zł	2 640 Zł	2 840 Zł	3 090 Zł	3 340 Zł	3 590 Zł
	DOSWIETLA ANTYWŁAMANIOWE RC2 Z SZYBĄ P4	2 400 Zł	2 570 Zł	2 790 Zł	2 990 Zł	3 240 Zł	3 490 Zł	3 740 Zł

DOŚWIETLA BOCZNE SZEROKOŚĆ STANDARD W PODZIAŁCE CO 50 mm. W PODZIAŁCE CO 10 mm DOPLATA 25%.

## OŚCIEŻNICA ALUTHERM

ROZMIAR	WYSOKOŚĆ Hz	SZEROKOŚĆ Sc
80	standard 2087 mm niestandardowe:	918 mm
90N	2150 mm	988 mm
90E	2200 mm	1031 mm
	2250 mm	
100E	2300 mm	1131 mm
	2350 mm	
	2400 mm	

Aby uzyskać kompletną cenę drzwi z doświetleniem należy dodać:

dla THERMO PRIME:

- cenę drzwi,
- cenę doświetla;

dla THERMO PREMIUM i OPTIMA:

- cenę drzwi,
- dopłatę za ościeżnicę ALUTHERM,
- cenę doświetla.

DLA DRZWI Z SAMOZAMYKACZEM UKRYTYM WYSOKOŚĆ CAŁKOWITA OŚCIEŻNICY +3,5 mm.

## LAKIEROWANIE\*

N

	DOŚWIETLA
PALETA GALA	390 Zł
PALETA GALACTICA	590 Zł
PALETA INTERGALACTICA	790 Zł
PALETA GALA OPEN	590 Zł



**ZESTAW P**



**ZESTAW LP**



**ZESTAW LGP**

**DOŚWIETLA GÓRNE\***

WYSOKOŚĆ Hd	RODZAJ DOŚWIETLA / SZYBY	SZEROKOŚĆ Ld/B/Pd				
		do 1150 mm	do 1550 mm	do 1950 mm	do 2350 mm	do 2950 mm
300 mm	DOŚWIETLA Z SZYBĄ BEZPIECZNĄ	1 254 Zł	1 474 Zł	1 694 Zł	1 914 Zł	2 134 Zł
400 mm		1 309 Zł	1 529 Zł	1 749 Zł	1 969 Zł	2 189 Zł
500 mm		1 364 Zł	1 584 Zł	1 804 Zł	2 024 Zł	2 244 Zł
300 mm	DOŚWIETLA ANTYWŁAMANIOWE RC2 Z SZYBĄ P4	1 584 Zł	2 024 Zł	2 464 Zł	2 904 Zł	3 344 Zł
400 mm		1 639 Zł	2 079 Zł	2 519 Zł	2 959 Zł	3 399 Zł
500 mm		1 694 Zł	2 134 Zł	2 574 Zł	3 014 Zł	3 454 Zł

DOŚWIETLA GÓRNE WYSOKOŚĆ STANDARD W PODZIAŁCE CO 50 mm. W PODZIAŁCE CO 10 mm DOPLATA 25%.

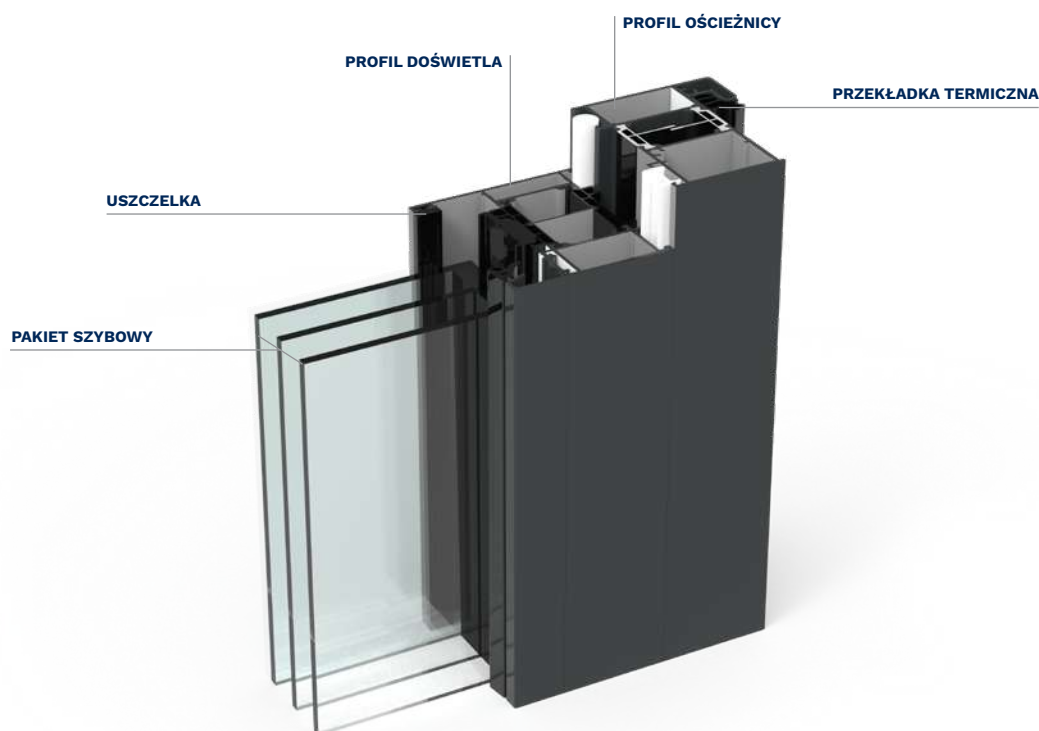

\* DOPLATA



FRR  
**ORZECH ALPEJSKI**  
 struktura drewna  
 wzór pionowy  
 półpolysk

FMA  
**MAHOŃ**  
 struktura drewna  
 wzór pionowy  
 półpolysk

FRB  
**ORZECH BRAZYLIJSKI**  
 struktura drewna  
 wzór pionowy  
 półpolysk

FRP  
**JASNY ORZECH**  
 struktura drewna  
 wzór pionowy  
 półpolysk

FKC  
**CZARNY**  
 struktura perlita

FKG  
**ANTRACYT**  
 struktura perlita

FSB  
**BIAŁY**  
 struktura perlita

FKR  
**CZERWONY**  
 struktura perlita

N

FKP  
**JASNY NIEBIESKI**  
 struktura perlita

N

FNI  
**NIEBIESKI**  
 struktura perlita

N

FKV  
**NIEBIESKI  
 KOBALTOWY**  
 struktura perlita

N

**FDE**  
**ZŁOTY DĄB**  
struktura drewna  
wzór pionowy  
półpolysk

**FDW**  
**WINCHESTER**  
struktura drewna  
wzór pionowy  
półpolysk

**FDT**  
**DĄB TURNER**  
struktura drewna  
wzór pionowy  
mat

**FEJ**  
**JASNY WENGE**  
struktura drewna  
wzór pionowy  
półpolysk

**FKF**  
**CIEMNY ANTRACYT**  
struktura drewna  
wzór pionowy  
półpolysk

**FKZ**  
**STALOWO-SZARY**  
struktura drewna  
wzór pionowy  
półpolysk

### DWUKOLOROWE\*

Aby uzyskać niepowtarzalną konfigurację drzwi do naszego domu możemy połączyć dowolnie dwa kolory z dostępnej palety TERRA. Strona zewnętrzna skrzydła drzwi, jak i ościeżnicy, będzie wówczas miała odmienny kolor niż strona wewnętrzna. W taki sposób możemy jeszcze lepiej dopasować stylistykę drzwi do projektu elewacji oraz wnętrza domu. Bez dodatkowych dopłat dostępne są także skrzydła drzwi w wybranym kolorze z palety TERRA z ościeżnicą w innym kolorze, wybranym według upodobań zamawiającego.



[www.konfigurator.gerda.pl](http://www.konfigurator.gerda.pl)

Zapraszamy do skorzystania z niezawodnego narzędzia jakim jest konfigurator on-line drzwi Gerda. Za jego pomocą w sposób intuicyjny można zbudować drzwi na miarę swoich potrzeb. Ponadto od razu można zobaczyć wizualizację wymarzonych drzwi.

**FPI**  
**PISTACJOWY**  
struktura perlista



**FKU**  
**JASNY ZIELONY**  
struktura perlista



**FKK**  
**CIEMNY ZIELONY**  
struktura perlista



dowolny kolor  
strona  
zewnętrzna

dowolny kolor  
strona  
wewnętrzna



## OKUCIA STANDARDOWE DO ZAMKÓW LISTWOWYCH

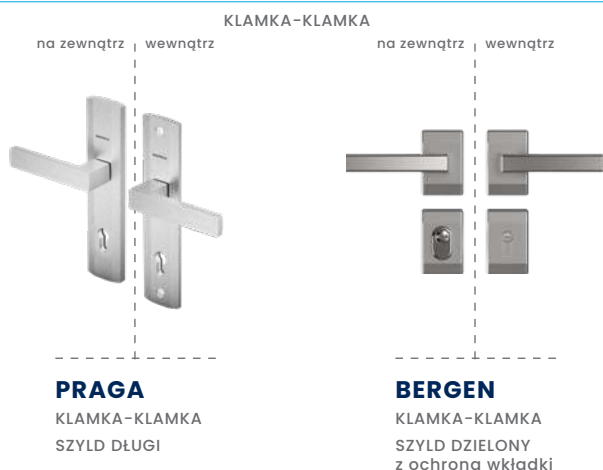

### PRAGA

KLAMKA-KLAMKA  
SZYLD DŁUGI

### BERGEN

KLAMKA-KLAMKA  
SZYLD DZIELONY  
z ochroną wkładki

## OKUCIA STANDARDOWE DO ZAMKÓW RYGLOWYCH GERDA

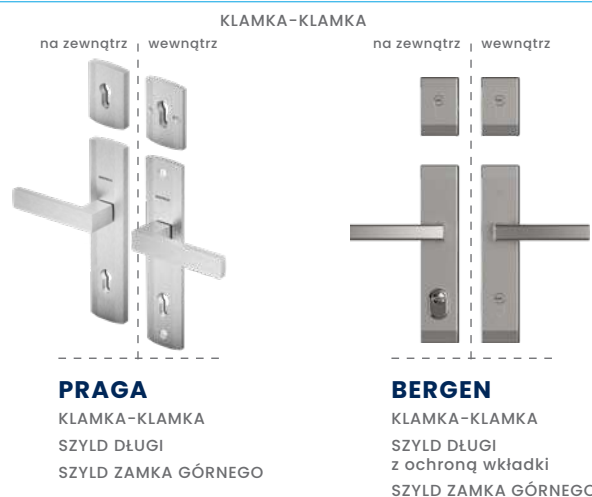

### PRAGA

KLAMKA-KLAMKA  
SZYLD DŁUGI  
SZYLD ZAMKA GÓRNEGO

### BERGEN

KLAMKA-KLAMKA  
SZYLD DŁUGI  
z ochroną wkładki  
SZYLD ZAMKA GÓRNEGO

KOMPLET WKŁADEK W SYSTEMIE JEDNEGO KLUCZA, SYSTEM AB (dla drzwi z zamkiem listwowym – jedna wkładka)

**KLASA 5**

ILOŚĆ KLUCZY

**5 + 2**

SZYLD PRAGA LUB BERGEN

**do wyboru**

NASADKI NA ZAWIASY W KOLORZE OSPRZĘTU

✓

## EVO – WKŁADKA W KLASIE 5



KLASA ZABEZPIECZEŃ

**KLASA 5**

TRWAŁOŚĆ MECHANIZMU

**100 000 cykli**

ILOŚĆ ZASTAWEK

**12 zastawek: 9 w dwóch rzędach oraz 3 boczne**

RODZAJ KLUCZA

**poziomy nawiercany**

ILOŚĆ KOMBINACJI KODU KLUCZA

**9 300 000**

ODPORNOŚĆ NA WŁAMANIE

**C**

ODPORNOŚĆ NA KOROZJĘ

**C**

ODPORNOŚĆ OGNIOWA

✓

OCHRONA PRZECIWOZWIERCENIOWA

**dwie stalowe hartowane niklowane szpilki antyrozwierceniowe w korpusie wkładki**



BEZPIECZNE SPRZĘGŁO (standard w wersji KLAMKA-KLAMKA)

✓

ILOŚĆ KLUCZY

**5 kluczy z nowego srebra (docelowych)  
+ 2 klucze (budowlane)**

INNE

**karta kodowa**

GWARANCJA

**2 lata**

tedee READY

**brak**

## SYSTEM AB

**A**



2 x klucze budowlane "A" otwierają zamek do czasu aż nie zostanie użyty klucz "B".

**B**



5 x klucze docelowe  
użycie klucza "B" dezaktywuje klucze budowlane "A". Bezpieczne opakowanie zawiera zestaw kluczy "B" i kartę kodową niezbędną do dorobienia kluczy.

**UWAGA!** Wkładka osiąga właściwy poziom bezpieczeństwa po jej przekodowaniu za pomocą klucza docelowego "B".

## ZESTAW OSPRZĘTU STANDARDOWEGO

cena netto 490 Zł

## KOLORY OKUĆ

ANODA PLATYNA



ANODA SREBRNA



ANODA CZARNA



INOX



TYLKO DLA POCHWYTÓW

## KOLORY WKŁADEK

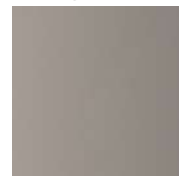

NIKIEL SATYNA



NIKIEL CZARNY

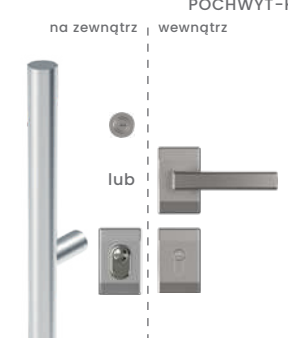

ZESTAWY OSPRZĘTU ZA DOPLATĄ

<p>KLAMKA-KLAMKA</p> <p>na zewnątrz   wewnątrz</p>  <p><b>PRAGA</b></p> <p>SZYLD DŁUGI z ochroną wkładki SZYLD DODATKOWY z ochroną wkładki</p>	<p>GAŁKA-KLAMKA</p> <p>na zewnątrz   wewnątrz   na zewnątrz   wewnątrz</p>  <p><b>PRAGA</b></p> <p>SZYLD DŁUGI z ochroną wkładki / bez ochrony wkładki</p>	<p>POCHWYT-KLAMKA</p> <p>na zewnątrz   wewnątrz</p>  <p><b>MONTREAL + BERGEN</b></p> <p>POCHWYT SZYLD PIERŚCIENIOWY lub SZYLD DO POCHWYTU z ochroną wkładki SZYLD DZIELONY</p>	<p>POCHWYT-KLAMKA</p> <p>na zewnątrz   wewnątrz</p>  <p><b>AMSTERDAM + PRAGA</b></p> <p>POCHWYT SZYLD DO POCHWYTU z ochroną wkładki / bez ochrony wkładki SZYLD DŁUGI</p>
--	---	--	--

THERMO PREMIUM – SZYLD ZAMKA DODATKOWEGO Z OCHRONĄ WKŁADKI	+35 Zł
ZESTAW GAŁKA-KLAMKA	+55 Zł
WKŁADKI W KLASIE 6 W SYSTEMIE JEDNEGO KLUCZA	+180 Zł
DOSTOSOWANIE DO POCHWYTU Z PRZYCISKIEM	+250 Zł
POCHWYT AMSTERDAM / MONTREAL 1800 mm, ZALECANY ELEKTROZACZEP	+860 Zł
POCHWYT AMSTERDAM / MONTREAL 1700 mm, ZALECANY ELEKTROZACZEP	+835 Zł
POCHWYT AMSTERDAM / MONTREAL 1500 mm, ZALECANY ELEKTROZACZEP	+800 Zł
POCHWYT AMSTERDAM / MONTREAL 1000 mm, ZALECANY ELEKTROZACZEP	+745 Zł
POCHWYT AMSTERDAM / MONTREAL 1800 mm Z PRZYCISKIEM I Z DOSTOSOWANIEM SKRZYDŁA ORAZ ELEKTROZACZEP	+1 730 Zł
POCHWYT AMSTERDAM / MONTREAL 1700 mm Z PRZYCISKIEM I Z DOSTOSOWANIEM SKRZYDŁA ORAZ ELEKTROZACZEP	+1 710 Zł
POCHWYT AMSTERDAM / MONTREAL 1500 mm Z PRZYCISKIEM I Z DOSTOSOWANIEM SKRZYDŁA ORAZ ELEKTROZACZEP	+1 680 Zł
POCHWYT AMSTERDAM / MONTREAL 1000 mm Z PRZYCISKIEM I Z DOSTOSOWANIEM SKRZYDŁA ORAZ ELEKTROZACZEP	+1 630 Zł
POCHWYT AMSTERDAM 1700 mm Z PRZYCISKIEM BEZPRZEWODOWYM ORAZ Z ELEKTROZACZEP	+1 730 Zł
POCHWYT AMSTERDAM 1500 mm Z PRZYCISKIEM BEZPRZEWODOWYM ORAZ Z ELEKTROZACZEP	+1 690 Zł
POCHWYT ROSTOCK 2000 mm (TYLKO DO DRZWI OTWIERANYCH NA ZEWNĄTRZ)	+1 050 Zł
ZESTAW <b>tedee</b>	+2 030 Zł

VITA – WKŁADKA W KLASIE 6



KLASA ZABEZPIECZEŃ	<b>KLASA 6</b>
TRWAŁOŚĆ MECHANIZMU	<b>100 000 cykli</b>
ILOŚĆ ZASTAWEK	<b>6 aktywnych zastawek</b>
RODZAJ KLUCZA	<b> pionowy nacinany</b>
ILOŚĆ KOMBINACJI KODU KLUCZA	<b>100 000</b>
ODPORNOŚĆ NA WŁAMANIE	<b>D</b>
ODPORNOŚĆ NA KOROZJĘ	<b>C</b>
ODPORNOŚĆ OGNIOWA	<b>✓</b>
OCHRONA PRZECIWROZWIERCENIOWA	<b>2 stalowe hartowane szpilki w korpusie i bębnie</b>
BEZPIECZNE SPRZĘGŁO	<b>standard dla wersji klucz-klucz</b>
ILOŚĆ KLUCZY	<b>5 kluczy mosiężnych niklowanych (docelowych) + 2 klucze mosiężne (budowlane)</b>
INNE	<b>karta bezpieczeństwa</b>
GWARANCJA	<b>5 lat (po zarejestrowaniu produktu)</b>
<b>tedee READY</b>	<b>✓</b>

















POCHWYTY















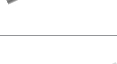



Na wizualizacji przedstawione są drzwi standardowej wysokości 2076 mm.































DOPLĄTY DO DRZWI	OPTIMA 50	OPTIMA 60	THERMO PREMIUM 60	THERMO PREMIUM 75	THERMO PRIME 75
ELEKTROZACZEP Z FUNKCJĄ DZIEŃ/NOC MONTOWANY FABRYCZNIE W OŚCIEŻNICY (DOPLĄTA DO CENY DRZWI); ZALECANE DO DRZWI Z POCHWYTEM; ZALECANE ZASTOSOWANIE ZASILACZA – AKCESORIA DODATKOWE S. 103	280 Zł	280 Zł	280 Zł	280 Zł	280 Zł
ELEKTROZACZEP REWERSYJNY MONTOWANY FABRYCZNIE W OŚCIEŻNICY (DOPLĄTA DO CENY DRZWI); ZALECAMY ZASTOSOWANIE ZASILACZA – AKCESORIA DODATKOWE S. 103	280 Zł	280 Zł	280 Zł	280 Zł	280 Zł
ELEKTROZACZEP Z FUNKCJĄ DZIEŃ/NOC MONTOWANY W DOSTAWCE DUO; ZALECANE DO DRZWI Z POCHWYTAMI	-	550 Zł	-	-	-
ELEKTROZACZEP REWERSYJNY MONTOWANY W DOSTAWCE DUO ZALECANE DO DRZWI Z POCHWYTAMI	-	550 Zł	-	-	-
KONTAKTRON MONTOWANY FABRYCZNIE W OŚCIEŻNICY	120 Zł	120 Zł	120 Zł	120 Zł	120 Zł
SKRÓCENIE DRZWI W ZAKESIE 0 – 100 mm (DLA WYBRANYCH WZORÓW)	230 Zł	230 Zł	230 Zł	230 Zł	230 Zł
DRZWI NA WYMIAR (TYLKO Z OŚCIEŻNICĄ ALUTHERM)	-	1 330 Zł	1 330 Zł	1 330 Zł	1 330 Zł
DRZWI WYŻSZE – WYSOKOŚĆ CAŁKOWITA DO 2400 mm TYLKO Z OŚCIEŻNICĄ ALUTHERM 75	-	2150 mm = 330 Zł 2200 mm = 330 Zł 2250 mm = 680 Zł	2300 mm = 680 Zł 2350 mm = 1 100 Zł 2400 mm = 1 100 Zł		
ZAMEK LISTWOWY 3-PUNKTOWY 2-HAKOWY / AUTOMATYCZNY 	-	-	bez dopłaty	bez dopłaty	-
DOPLĄTA ZA ZAMEK DODATKOWY DO DRZWI Z ZAMKIEM LISTWOWYM	-	-	200 Zł	200 Zł	-
SKRZYDŁO DRZWI DWUKOLOROWE, PALETA TERRA, PALETA TERRA	500 Zł	500 Zł	500 Zł	500 Zł	500 Zł
WEWNĘTRZNE WZMOCNIENIE SKRZYDŁA POD SAMOZAMYKACZ NAWIERZCHNIOWY (DOPLĄTA DO CENY DRZWI)	100 Zł	100 Zł	100 Zł	100 Zł	100 Zł
OKAPNIK (ZALECANY DO DRZWI OTWIERANYCH DO WEWNĄTRZ)	70 Zł	70 Zł	70 Zł	70 Zł	70 Zł
DOSTOSOWANIE DO POCHWYTU Z PRZYCISKIEM	-	250 Zł	250 Zł	250 Zł	250 Zł
ZESTAW MONTAŻOWY: WKRETY RAMOWE, KLINY, KOTWY MONTAŻOWE (WKRETY RAMOWE DO MONTAŻU W BETONIE ZWYKŁYM, CEGLE CERAMICZNEJ, CEGLE SILIKATOWEJ PEŁNEJ, DREWNIĘ)	✓	✓	✓	✓	✓

KLAMKI I SZYLDY	OPTIMA 50	OPTIMA 60	THERMO PREMIUM 60	THERMO PREMIUM 75	THERMO PRIME 75
 <b>N</b> PRAGA KLAMKA-KLAMKA NA SZYLDZIE DŁUGIM SZYLD ZEWNĘTRZNY Z OCHRONĄ WKŁADKI	450 Zł	450 Zł	450 Zł	450 Zł	450 Zł
 PRAGA KLAMKA-KLAMKA NA SZYLDZIE DŁUGIM SZYLD ZEWNĘTRZNY BEZ OCHRONY WKŁADKI	245 Zł	245 Zł	245 Zł	245 Zł	245 Zł
 <b>N</b> PRAGA KLAMKA JEDNOSTRONNA NA SZYLDZIE DŁUGIM SZYLD ZEWNĘTRZNY Z OCHRONĄ WKŁADKI (DO POCHWYTU)	425 Zł	425 Zł	425 Zł	425 Zł	425 Zł
 PRAGA KLAMKA JEDNOSTRONNA NA SZYLDZIE DŁUGIM SZYLD ZEWNĘTRZNY BEZ OCHRONY WKŁADKI (DO POCHWYTU)	225 Zł	225 Zł	225 Zł	225 Zł	225 Zł
 <b>N</b> PRAGA GAŁKA-KLAMKA NA SZYLDZIE DŁUGIM SZYLD ZEWNĘTRZNY Z OCHRONĄ WKŁADKI	500 Zł	500 Zł	500 Zł	500 Zł	500 Zł
 PRAGA GAŁKA-KLAMKA NA SZYLDZIE DŁUGIM SZYLD ZEWNĘTRZNY BEZ OCHRONY WKŁADKI	295 Zł	295 Zł	295 Zł	295 Zł	295 Zł
 BERGEN KLAMKA-KLAMKA NA SZYLDZIE DŁUGIM TD200 SZYLD ZEWNĘTRZNY Z OCHRONĄ WKŁADKI	245 Zł	245 Zł	245 Zł	245 Zł	-
 BERGEN KLAMKA-KLAMKA NA SZYLDZIE DŁUGIM TD1000 SZYLD ZEWNĘTRZNY Z OCHRONĄ WKŁADKI	-	-	265 Zł	265 Zł	-
 BERGEN KLAMKA JEDNOSTRONNA NA SZYLDZIE DŁUGIM SZYLD ZEWNĘTRZNY Z OCHRONĄ WKŁADKI (DO POCHWYTU)	-	-	225 Zł	225 Zł	-
 BERGEN GAŁKA-KLAMKA NA SZYLDZIE DŁUGIM TD200 SZYLD ZEWNĘTRZNY Z OCHRONĄ WKŁADKI	-	-	295 Zł	295 Zł	-
 BERGEN GAŁKA-KLAMKA NA SZYLDZIE DŁUGIM TD1000 SZYLD ZEWNĘTRZNY Z OCHRONĄ WKŁADKI	-	-	315 Zł	315 Zł	-
 BERGEN KLAMKA-KLAMKA NA SZYLDZIE DZIELONYM	155 Zł	155 Zł	-	-	155 Zł
 BERGEN KLAMKA JEDNOSTRONNA NA SZYLDZIE DZIELONYM (DO POCHWYTU)	135 Zł	135 Zł	-	-	135 Zł
 BERGEN GAŁKA-KLAMKA NA SZYLDZIE DZIELONYM	205 Zł	205 Zł	-	-	205 Zł
 BERGEN SZYLD DZIELONY TW300 SZYLD ZEWNĘTRZNY Z OCHRONĄ WKŁADKI	90 Zł	90 Zł	90 Zł	90 Zł	90 Zł
 BERGEN SZYLD DZIELONY SZYLD ZEWNĘTRZNY BEZ OCHRONY WKŁADKI	60 Zł	60 Zł	60 Zł	60 Zł	60 Zł
 <b>N</b> PRAGA SZYLD DZIELONY SZYLD ZEWNĘTRZNY Z OCHRONĄ WKŁADKI	140 Zł	140 Zł	140 Zł	140 Zł	140 Zł
PRAGA SZYLD DZIELONY SZYLD ZEWNĘTRZNY BEZ OCHRONY WKŁADKI	90 Zł	90 Zł	90 Zł	90 Zł	90 Zł

POCHWYTY		OPTIMA 50	OPTIMA 60	THERMO PREMIUM 60	THERMO PREMIUM 75	THERMO PRIME 75
	POCHWYT AMSTERDAM 1800 mm (PRZEKRÓJ PROSTOKĄTNY 40 × 20 mm)	860 Zł	860 Zł	860 Zł	860 Zł	860 Zł
	POCHWYT AMSTERDAM 1700 mm (PRZEKRÓJ PROSTOKĄTNY 40 × 20 mm)	835 Zł	835 Zł	835 Zł	835 Zł	835 Zł
	POCHWYT AMSTERDAM 1500 mm (PRZEKRÓJ PROSTOKĄTNY 40 × 20 mm)	800 Zł	800 Zł	800 Zł	800 Zł	800 Zł
	POCHWYT AMSTERDAM 1000 mm (PRZEKRÓJ PROSTOKĄTNY 40 × 20 mm)	745 Zł	745 Zł	745 Zł	745 Zł	745 Zł
	POCHWYT AMSTERDAM 1800 mm Z PRZYCISKIEM (PRZEKRÓJ PROSTOKĄTNY 40 × 20 mm) NIEZBĘDNY ZAKUP ELEKTROZACZEPY	1 200 Zł	1 200 Zł	1 200 Zł	1 200 Zł	1 200 Zł
	POCHWYT AMSTERDAM 1700 mm Z PRZYCISKIEM (PRZEKRÓJ PROSTOKĄTNY 40 × 20 mm) NIEZBĘDNY ZAKUP ELEKTROZACZEPY	1 180 Zł	1 180 Zł	1 180 Zł	1 180 Zł	1 180 Zł
	POCHWYT AMSTERDAM 1500 mm Z PRZYCISKIEM (PRZEKRÓJ PROSTOKĄTNY 40 × 20 mm) NIEZBĘDNY ZAKUP ELEKTROZACZEPY	1 150 Zł	1 150 Zł	1 150 Zł	1 150 Zł	1 150 Zł
	POCHWYT AMSTERDAM 1000 mm Z PRZYCISKIEM (PRZEKRÓJ PROSTOKĄTNY 40 × 20 mm) NIEZBĘDNY ZAKUP ELEKTROZACZEPY	1 100 Zł	1 100 Zł	1 100 Zł	1 100 Zł	1 100 Zł
	POCHWYT AMSTERDAM 1700 mm Z PRZYCISKIEM BEZPRZEWODOWYM (PRZEKRÓJ PROSTOKĄTNY 40 × 20 mm) NIEZBĘDNY ZAKUP ELEKTROZACZEPY	1 420 Zł	1 420 Zł	1 420 Zł	1 420 Zł	1 420 Zł
	POCHWYT AMSTERDAM 1500 mm Z PRZYCISKIEM BEZPRZEWODOWYM (PRZEKRÓJ PROSTOKĄTNY 40 × 20 mm) NIEZBĘDNY ZAKUP ELEKTROZACZEPY	1 390 Zł	1 390 Zł	1 390 Zł	1 390 Zł	1 390 Zł
	POCHWYT MONTREAL 1800 mm (PRZEKRÓJ OKRĄGŁY, Ø 35 mm)	860 Zł	860 Zł	860 Zł	860 Zł	860 Zł
	POCHWYT MONTREAL 1700 mm (PRZEKRÓJ OKRĄGŁY, Ø 35 mm)	835 Zł	835 Zł	835 Zł	835 Zł	835 Zł
	POCHWYT MONTREAL 1500 mm (PRZEKRÓJ OKRĄGŁY, Ø 35 mm)	800 Zł	800 Zł	800 Zł	800 Zł	800 Zł
	POCHWYT MONTREAL 1000 mm (PRZEKRÓJ OKRĄGŁY, Ø 35 mm)	745 Zł	745 Zł	745 Zł	745 Zł	745 Zł
	POCHWYT MONTREAL 1800 mm Z PRZYCISKIEM (PRZEKRÓJ OKRĄGŁY, Ø 35 mm) NIEZBĘDNY ZAKUP ELEKTROZACZEPY	1 200 Zł	1 200 Zł	1 200 Zł	1 200 Zł	1 200 Zł
	POCHWYT MONTREAL 1700 mm Z PRZYCISKIEM (PRZEKRÓJ OKRĄGŁY, Ø 35 mm) NIEZBĘDNY ZAKUP ELEKTROZACZEPY	1 180 Zł	1 180 Zł	1 180 Zł	1 180 Zł	1 180 Zł
	POCHWYT MONTREAL 1500 mm Z PRZYCISKIEM (PRZEKRÓJ OKRĄGŁY, Ø 35 mm) NIEZBĘDNY ZAKUP ELEKTROZACZEPY	1 150 Zł	1 150 Zł	1 150 Zł	1 150 Zł	1 150 Zł
	POCHWYT MONTREAL 1000 mm Z PRZYCISKIEM (PRZEKRÓJ OKRĄGŁY, Ø 35 mm) NIEZBĘDNY ZAKUP ELEKTROZACZEPY	1 100 Zł	1 100 Zł	1 100 Zł	1 100 Zł	1 100 Zł
	POCHWYT ROSTOCK 2000 mm (PRZEKRÓJ PROSTOKĄTNY 40 × 20 mm) <b>(TYLKO DLA DRZWI OTWIERANYCH NA ZEWNĄTRZ)</b>	-	-	1 050 Zł	1 050 Zł	1 050 Zł

AKCESORIA	OPTIMA 50	OPTIMA 60	THERMO PREMIUM 60	THERMO PREMIUM 75	THERMO PRIME 75
 WIZJER SZEROKOKĄTNY 50/80	30 Zł	30 Zł	30 Zł	30 Zł	30 Zł
 WIZJER ELEKTRONICZNY 4,3"	400 Zł	400 Zł	400 Zł	400 Zł	400 Zł
 WIZJER ELEKTRONICZNY 2,4 "	165 Zł	165 Zł	165 Zł	165 Zł	165 Zł
 NUMERYCZNA KLAWIATURA KONTROLI DOSTĘPU	430 Zł	430 Zł	430 Zł	430 Zł	430 Zł
 ZASILACZ BUFOROWY AWZ200 ZALECANY DO DRZWI WYPOSAŻONYCH W ELEKTROZACZEP	450 Zł	450 Zł	450 Zł	450 Zł	450 Zł
 ZASILACZ IMPULSOWY PSC12015 ZALECANY DO DRZWI WYPOSAŻONYCH W ELEKTROZACZEP	135 Zł	135 Zł	135 Zł	135 Zł	135 Zł
 LISTWA DOLNA ZAMYKAJĄCA	50 Zł	50 Zł	-	-	-
 SAMOZAMYKACZ UKRYTY	-	-	1250 Zł	1250 Zł	1250 Zł
 SAMOZAMYKACZ GT 1500 STANDARD	275 Zł	275 Zł	275 Zł	275 Zł	275 Zł
 SAMOZAMYKACZ GT 1500 Z BLOKADĄ	375 Zł	375 Zł	375 Zł	375 Zł	375 Zł
 OZDOBNE ALUMINIOWE NASADKI NA ZAWIASY	55 Zł	55 Zł	55 Zł	55 Zł	55 Zł
 PRÓG ALUMINIOWY DO OPTIMA WYSOKOŚĆ 20 mm	135 Zł	135 Zł	-	-	-
 CIEPŁY PRÓG ALUMINIOWY DO THERMO PRIME I THERMO PREMIUM WYSOKOŚĆ 20 mm	-	-	145 Zł	145 Zł	145 Zł
 OKAPNIK W KOLORZE SKRZYDŁA ZALECANY DO DRZWI OTWIERANYCH DO WEWNĄTRZ	70 Zł	70 Zł	70 Zł	70 Zł	70 Zł



AKCESORIA	OPTIMA 50	OPTIMA 60	THERMO PREMIUM 60	THERMO PREMIUM 75	THERMO PRIME 75
 POSZERZENIE BOCZNE STALOWO-DREWNIANE SZEROKOŚĆ 30 mm DLA OŚCIEŻNIC PERFOTHERM, DUOTHERM	265 Zł	265 Zł	265 Zł	265 Zł	-
 POSZERZENIE BOCZNE STALOWO-DREWNIANE SZEROKOŚĆ 60 mm DLA OŚCIEŻNIC PERFOTHERM, DUOTHERM	315 Zł	315 Zł	315 Zł	315 Zł	-
 POSZERZENIE BOCZNE ALUMINIOWE SZEROKOŚĆ 25 mm DLA OŚCIEŻNICY ALUTHERM	-	430 Zł	430 Zł	430 Zł	430 Zł
 POSZERZENIE BOCZNE ALUMINIOWE SZEROKOŚĆ 33 mm DLA OŚCIEŻNICY ALUTHERM	-	470 Zł	470 Zł	470 Zł	470 Zł
 POSZERZENIE BOCZNE ALUMINIOWE SZEROKOŚĆ 44 mm DLA OŚCIEŻNICY ALUTHERM	-	530 Zł	530 Zł	530 Zł	530 Zł
 POSZERZENIE BOCZNE ALUMINIOWE SZEROKOŚĆ 55 mm DLA OŚCIEŻNICY ALUTHERM	-	580 Zł	580 Zł	580 Zł	580 Zł
 POSZERZENIE BOCZNE ALUMINIOWE SZEROKOŚĆ 108 mm DLA OŚCIEŻNICY ALUTHERM	-	855 Zł	855 Zł	855 Zł	855 Zł
 PODWALINY (POSZERZENIA) PODPROGOWE Z UTWARDZONEGO POLISTYRENU EKSPANDOWANEGO, DOSTĘPNE WYSOKOŚCI: 70-250 mm W PODZIAŁCE CO 10 mm, SZEROKOŚĆ 1200 mm	35 mm = 65,00 zł, 70 mm = 150,00 zł, 80 mm = 165,00 zł, 90 mm = 180,00 zł, 100 mm = 195,00 zł,	110 mm = 210,00 zł, 120 mm = 225,00 zł, 130 mm = 240,00 zł, 140 mm = 255,00 zł, 150 mm = 270,00 zł,	160 mm = 285,00 zł, 170 mm = 300,00 zł, 180 mm = 315,00 zł, 190 mm = 330,00 zł, 200 mm = 345,00 zł,	210 mm = 360,00 zł, 220 mm = 375,00 zł, 230 mm = 390,00 zł, 240 mm = 405,00 zł, 250 mm = 420,00 zł,	
 PREPARAT DO KONSERWACJI ZAMKÓW I WKŁADEK 25 ml	10 Zł	10 Zł	10 Zł	10 Zł	10 Zł
 PREPARAT DO KONSERWACJI ZAMKÓW I WKŁADEK 100 ml	20 Zł	20 Zł	20 Zł	20 Zł	20 Zł
 PREPARAT DO KONSERWACJI ZAMKÓW I WKŁADEK 400 ml	30 Zł	30 Zł	30 Zł	30 Zł	30 Zł
 GERDA RESIST ULTRA DUO TAŚMY DO CIEPŁEGO MONTAŻU	225 Zł	225 Zł	225 Zł	225 Zł	225 Zł

## WKŁADKI

	KIERUNEK OTWIERANIA DRZWI	WKŁADKI PROFILOWE ZAMKA GŁÓWNEGO		WKŁADKI PROFILOWE ZAMKA DODATKOWEGO		CENA WKŁADKI KLASA 5	CENA WKŁADKI KLASA 6		
		TARCZA ZAMKA GŁÓWNEGO	ROZMIAR WKŁADKI	TARCZA ZAMKA DODATKOWEGO	ROZMIAR WKŁADKI				
<b>OPTIMA 50</b> zamek główny: GERDA ZW1000 zabierak; zamek dodatkowy: GERDA ZW500	do wewnqtrz	długie PRAGA BERGEN TD200	30/45	PRAGA BERGEN zespolone TW300	G45/30	185 Zł	365 Zł		
	na zewnqtrz				G30/45	185 Zł	365 Zł		
<b>THERMO PREMIUM 60 OPTIMA 60</b> zamek główny: RC2 – GERDA ZW1000ZM zębatka RC3 – GERDA ZW2000ZM zębatka zamek dodatkowy: GERDA ZW500	do wewnqtrz	długie BERGEN TD200, TD1000	35/55Z	BERGEN zespolone TW300	G55/35	215 Zł	395 Zł		
		długie PRAGA	30/50Z	PRAGA	G50/30	195 Zł	375 Zł		
	na zewnqtrz	długie BERGEN TD200, TD1000	35/55Z	BERGEN zespolone TW300	G35/55	215 Zł	395 Zł		
		długie PRAGA	50/30Z	PRAGA	G30/50	195 Zł	375 Zł		
<b>THERMO PREMIUM 60</b> ZAMEK LISTWOWY zabierak	do wewnqtrz	dzielone BERGEN TW300	35/55	DLA UZYSKANIA CENY WKŁADKI Z GAŁKĄ NALEŻY DODAC <b>15 zł</b> DO CENY WKŁADKI KLUCZ-KLUCZ		125 Zł	195 Zł		
		długie PRAGA	30/50			115 Zł	185 Zł		
	na zewnqtrz	dzielone BERGEN TW300	35/55			125 Zł	195 Zł		
		długie PRAGA	30/50			115 Zł	185 Zł		
na zewnqtrz	dzielone BERGEN TW300	35/35	125 zł			195 zł			
	długie PRAGA	30/35	100 zł			170 zł			
<b>THERMO PREMIUM 75</b> zamek główny: GERDA ZW2000ZM zębatka; zamek dodatkowy: GERDA ZW500	do wewnqtrz	długie BERGEN TD200, TD1000	45/55Z			BERGEN zespolone TW300	G55/45	235 Zł	415 Zł
		długie PRAGA	45/50Z			PRAGA	G50/45	225 zł	405 zł
	na zewnqtrz	długie BERGEN TD200, TD1000	50/55Z	BERGEN zespolone TW300	G50/55	215 Zł	425 Zł		
		długie PRAGA	45/50Z	PRAGA	G45/50	225 zł	405 zł		
<b>THERMO PRIME 75 THERMO PREMIUM 75</b> ZAMEK LISTWOWY zabierak zestaw klamka-klamka	uniwersalne	dzielone BERGEN TW300	45/55	DLA UZYSKANIA CENY WKŁADKI Z GAŁKĄ NALEŻY DODAC <b>15 zł</b> DO CENY WKŁADKI KLUCZ-KLUCZ		135 Zł	205 Zł		
		długie PRAGA	45/50			130 zł	200 zł		
do wewnqtrz	dzielone BERGEN TW300	30/55	120 Zł			190 Zł			
	długie PRAGA	30/50	115 zł			185 zł			
na zewnqtrz	dzielone BERGEN TW300	35/45	115 zł			185 zł			
	długie PRAGA	35/45	115 zł			185 zł			

DRZWI DWUZAMKOWE: ZAMEK GŁÓWNY - WKŁADKA KLUCZ/KLUCZ; ZAMEK DODATKOWY - WKŁADKA KLUCZ/GAŁKA.  
DRZWI JEDNOZAMKOWE: ZAMEK GŁÓWNY - WKŁADKA KLUCZ/KLUCZ LUB KLUCZ/GAŁKA.  
OZNACZENIE G PRZED ROZMIAREM WKŁADKI OZNACZA GAŁKĘ.

## WYMIARY SKRZYDŁA DRZWI THERMO PRIME / THERMO PREMIUM [mm]

ROZMIAR	MODEL DRZWI	<b>Ss</b> SZEROKOŚĆ SKRZYDŁA STRONA WĘŻSZA	<b>Sp</b> SZEROKOŚĆ SKRZYDŁA STRONA SZERSZA
80	<b>THERMO PRIME</b> <b>THERMO PREMIUM</b>	812	842
90N		882	912
90E		925	955
100E		1025	1055

WYSOKOŚĆ	MODEL DRZWI	<b>Hs</b> WYSOKOŚĆ SKRZYDŁA STRONA WĘŻSZA	<b>Hp</b> WYSOKOŚĆ SKRZYDŁA STRONA SZERSZA
2087	<b>THERMO PRIME</b> <b>THERMO PREMIUM</b>	2009	2039
2100	<b>THERMO PRIME</b>	2022	2052
2150		2072	2102
2200		2122	2152
2250		2172	2202
2300		2222	2252
2350		2272	2302
2400		2322	2352

## WYMIAR OŚCIEŻNIC ALUTHERM / DUOTHERM [mm]

ROZMIAR	MODEL OŚCIEŻNICY	<b>So</b> ŚWIATŁO PRZEJŚCIA OŚCIEŻNICY	<b>Sc</b> CAŁKOWITA SZEROKOŚĆ OŚCIEŻNICY	<b>Sm</b> ZALECANA SZEROKOŚĆ OTWORU MONTAŻOWEGO*	<b>Ho</b> ŚWIATŁO PRZEJŚCIA OŚCIEŻNICY	<b>Hc</b> CAŁKOWITA WYSOKOŚĆ OŚCIEŻNICY***	<b>Hm</b> ZALECANA WYSOKOŚĆ OTWORU MONTAŻOWEGO OD POZIOMU "0"***
80	<b>DUOTHERM</b>	796	896	916	2006	2076	2086
90 N		866	966	986			
90 E		909	1009	1029			
100 E		1009	1109	1129			
80	<b>ALUTHERM</b>	789	918	938		STANDARD 2087 NIESTANDARDOWE****	STANDARD 2097 NIESTANDARDOWE****
90 N		859	988	1008		2150	2160
90 E		902	1031	1051		2200	2210
100 E		1002	1131	1151		2250	2260
						2300	2310
						2350	2360
					2400	2410	

\* ZAWIERA LUZ MONTAŻOWY 10 mm NA STRONĘ

\*\* ZAWIERA LUZ MONTAŻOWY 10 mm

\*\*\* DLA DRZWI Z SAMOZAMYKACZEM UKRYTYM WYSOKOŚĆ CAŁKOWITA OŚCIEŻNICY +3,5 mm

\*\*\*\* TYLKO THERMO PRIME

THERMO PRIME 75 / THERMO PREMIUM 75

ALUTHERM 75

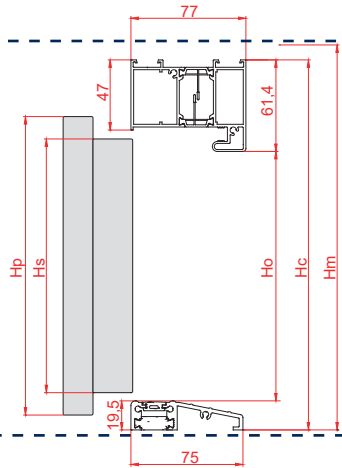

DUOTHERM 75

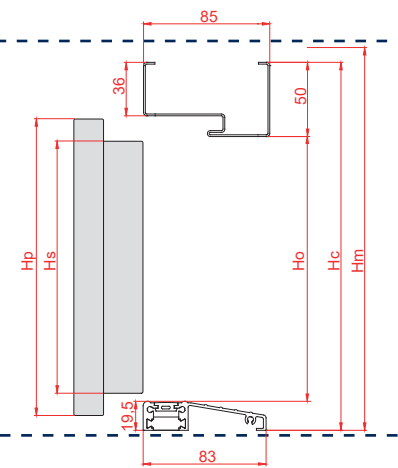

THERMO PREMIUM 60

ALUTHERM 60

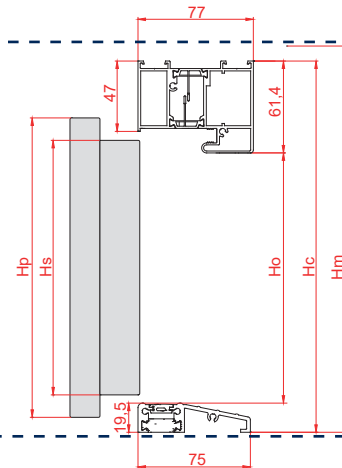

DUOTHERM 60

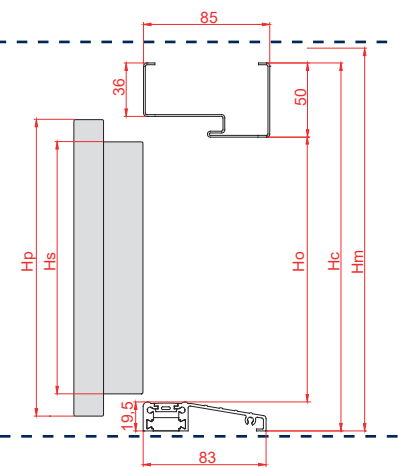

DRZWI W KOLORACH CIEMNYCH NIE NALEŻY MONTOWAĆ W MIEJSCACH DŁUGOTRWAŁEGO I BEZPOŚREDNIEGO NASŁONECZNIENIA. DRZWI MONTOWANE JAKO WEJŚCIOWE ZEWNĘTRZNE W MIEJSCACH NARAŻONYCH NA BEZPOŚREDNIE DZIAŁANIE CZYNNIKÓW ATMOSFERYCZNYCH (DESZCZ, WIATR, ITP.) WINNY BYĆ DRZWIAMI OTWIERANYMI NA ZEWNĄTRZ. W PRZYPADKU DRZWI MONTOWANYCH JAKO DRZWI WEJŚCIOWE ZEWNĘTRZNE WYMAGANE JEST ZASTOSOWANIE ZADASZENIA.



## WYMIARY SKRZYDŁA DRZWI OPTIMA [mm]

ROZMIAR	MODEL DRZWI	<b>Ss</b> SZEROKOŚĆ SKRZYDŁA STRONA WĘZSZA	<b>Sp</b> SZEROKOŚĆ SKRZYDŁA STRONA SZERSZA	<b>Hs</b> WYSOKOŚĆ SKRZYDŁA STRONA WĘZSZA	<b>Hp</b> WYSOKOŚĆ SKRZYDŁA STRONA SZERSZA
80N	<b>OPTIMA</b>	782	812	2023	2038,5
80		812	842		
90N		882	912		
90E		925	955		
100E		1025	1055		
90E + 30	<b>OPTIMA DUO 60</b>	1182	1242		
90E + 40		1282	1342		
90E + 50		1382	1442		

## ROZMIAR OŚCIEŻNIC ALUTHERM, PERFOTHERM, FB [mm]

ROZMIAR	MODEL OŚCIEŻNICY	<b>So</b> ŚWIATŁO PRZEJŚCIA OŚCIEŻNICY	<b>Sc</b> CAŁKOWITA SZEROKOŚĆ OŚCIEŻNICY	<b>Sm</b> ZALECANA SZEROKOŚĆ OTWORU MONTAŻOWEGO*	<b>Ho</b> ŚWIATŁO PRZEJŚCIA OŚCIEŻNICY	<b>Hc</b> CAŁKOWITA WYSOKOŚĆ OŚCIEŻNICY***	<b>Hm</b> ZALECANA WYSOKOŚĆ OTWORU MONTAŻOWEGO OD POZIOMU "0"***
	<b>PERFOTHERM</b>	766	866	886	2006	2076	2086
80		796	896	916			
90 N		866	966	986			
90 E		909	1009	1029			
100 E		1009	1109	1129			
80	<b>ALUTHERM</b>	789	918	938	2087	2097	
90 N		859	988	1008			
90 E		902	1031	1051			
100 E		1002	1131	1151			

\* ZAWIERA LUZ MONTAŻOWY 10 mm NA STRONĘ

\*\* ZAWIERA LUZ MONTAŻOWY 10 mm

OPTIMA 60

ALUTHERM 60

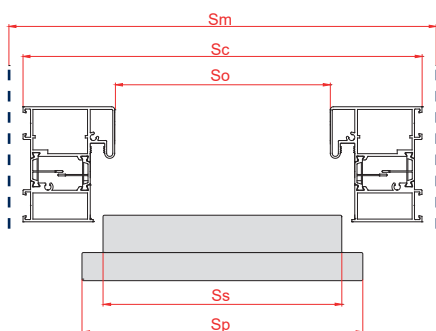
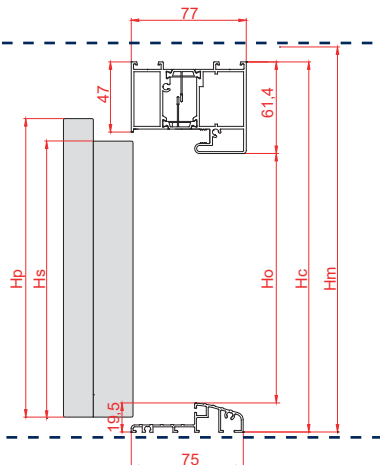

PERFOTHERM 60

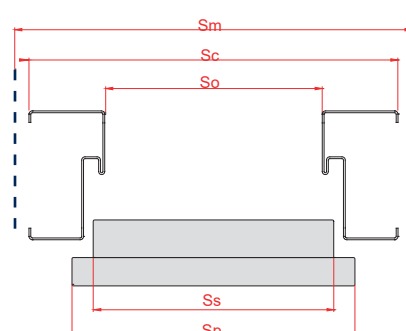
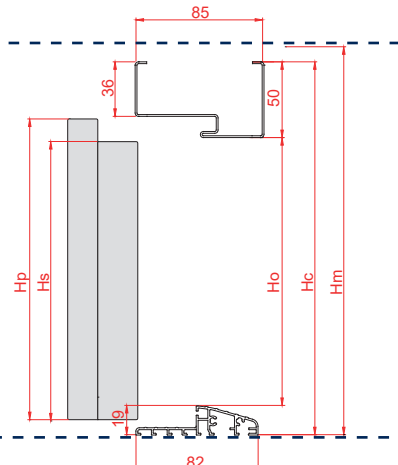

OPTIMA 50

PERFOTHERM 50

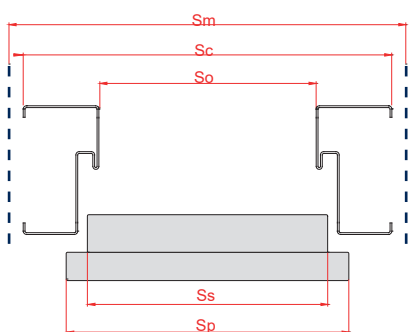
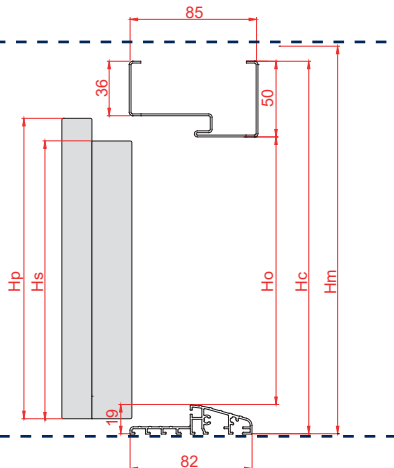

FB

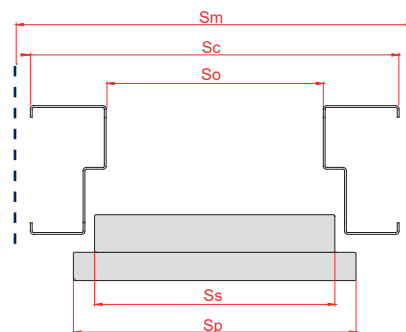
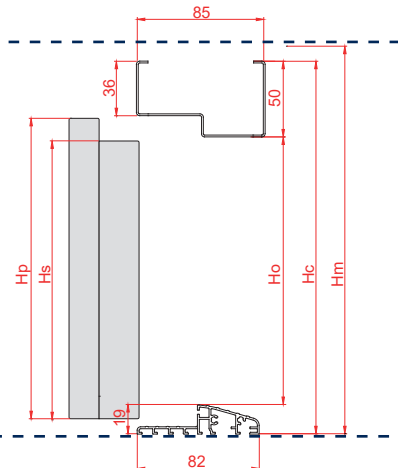

DRZWI W KOLORACH CIEMNYCH NIE NALEŻY MONTOWAĆ W MIEJSCACH DŁUGOTRWAŁEGO I BEZPOŚREDNIEGO NASŁONECZNIENIA. DRZWI MONTOWANE JAKO WEJŚCIOWE ZEWNĘTRZNE W MIEJSCACH NARAŻONYCH NA BEZPOŚREDNIE DZIAŁANIE CZYNNIKÓW ATMOSFERYCZNYCH (DESZCZ, WIATR, ITP.) WINNY BYĆ DRZWIAMI OTWIERANymi NA ZEWNĄTRZ. W PRZYPADKU DRZWI MONTOWANYCH JAKO DRZWI WEJŚCIOWE ZEWNĘTRZNE WYMAGANE JEST ZASTOSOWANIE ZADASZENIA.

## ROZMIAR OŚCIEŻNIC FN DLA DRZWI OPTIMA [mm]

ROZMIAR	MODEL OŚCIEŻNICY	<b>Sc1</b> CAŁKOWITA SZEROKOŚĆ OŚCIEŻNICY	<b>Sc2</b> CAŁKOWITA SZEROKOŚĆ OŚCIEŻNICY	<b>Sm</b> ZALECANA SZEROKOŚĆ OTWORU MONTAŻOWEGO*	<b>Hc1</b> CAŁKOWITA WYSOKOŚĆ OŚCIEŻNICY	<b>Hc2</b> CAŁKOWITA WYSOKOŚĆ OŚCIEŻNICY	<b>Hm</b> ZALECANA WYSOKOŚĆ OTWORU MONTAŻOWEGO OD POZIOMU "0"**
80N	<b>FN</b>	862	797	817	2075	2041	2051
80		892	827	847			
90N		962	897	917			
90E		1005	940	960			
100E		1105	1040	1060			

## ROZMIAR OŚCIEŻNIC ALUTHERM, PERFOTHERM DLA DRZWI OPTIMA 60 DUO [mm]

ROZMIAR	MODEL OŚCIEŻNICY	<b>So</b> ŚWIATŁO PRZEJŚCIA OŚCIEŻNICY	<b>Sc</b> CAŁKOWITA SZEROKOŚĆ OŚCIEŻNICY	<b>Sm</b> ZALECANA SZEROKOŚĆ OTWORU MONTAŻOWEGO*	<b>Ho</b> ŚWIATŁO PRZEJŚCIA OŚCIEŻNICY	<b>Hc</b> CAŁKOWITA WYSOKOŚĆ OŚCIEŻNICY	<b>Hm</b> ZALECANA WYSOKOŚĆ OTWORU MONTAŻOWEGO OD POZIOMU "0"***
80	<b>PERFOTHERM</b>	787	896	916	2006	2076	2086
80+30		1087	1187	1207			
80+40		1187	1287	1307			
80+50		1287	1387	1407			
90 E		900	1009	1029			
90 E +30		1200	1300	1320			
90 E +40		1300	1400	1420			
90 E +50		1400	1500	1520			
100 E		1000	1109	1129			
100 E +30		1300	1400	1420			
100 E +40		1400	1500	1520			
100 E +50		1500	1600	1620			
80	<b>ALUTHERM</b>	787	918	938	2006	2087	2097
80+30		1078	1209	1229			
80+40		1178	1309	1329			
80+50		1278	1409	1429			
90 E		900	1031	1051			
90 E +30		1191	1322	1342			
90 E +40		1291	1422	1442			
90 E +50		1391	1522	1542			
100 E		1000	1131	1151			
100 E +30		1291	1422	1442			
100 E +40		1391	1522	1542			
100 E +50		1491	1622	1642			

\* ZAWIERA LUZ MONTAŻOWY 10 mm NA STRONĘ

\*\* ZAWIERA LUZ MONTAŻOWY 10 mm

OPTIMA 50

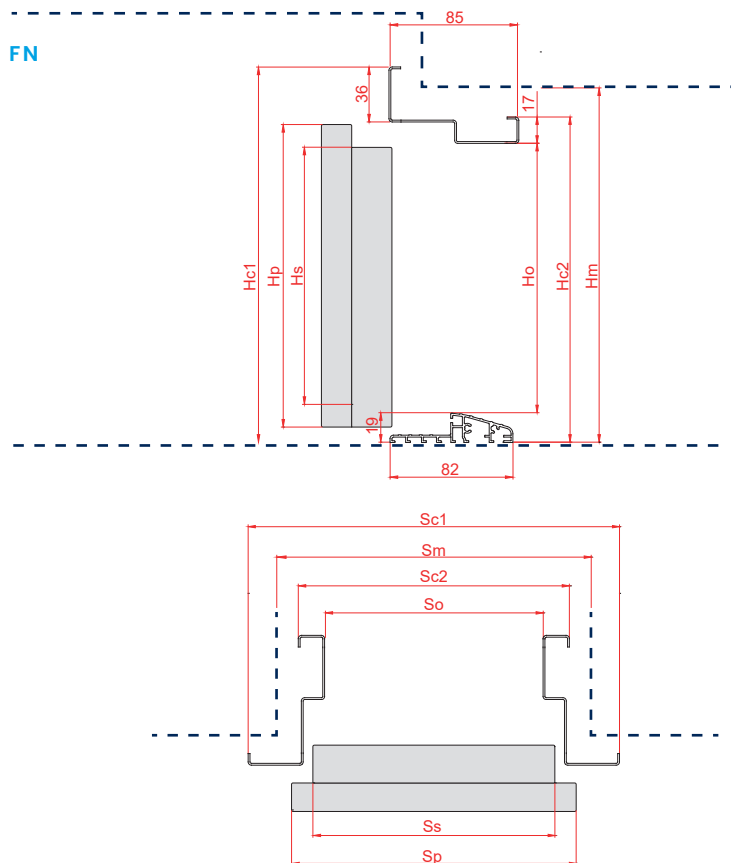

OPTIMA 60 DUO

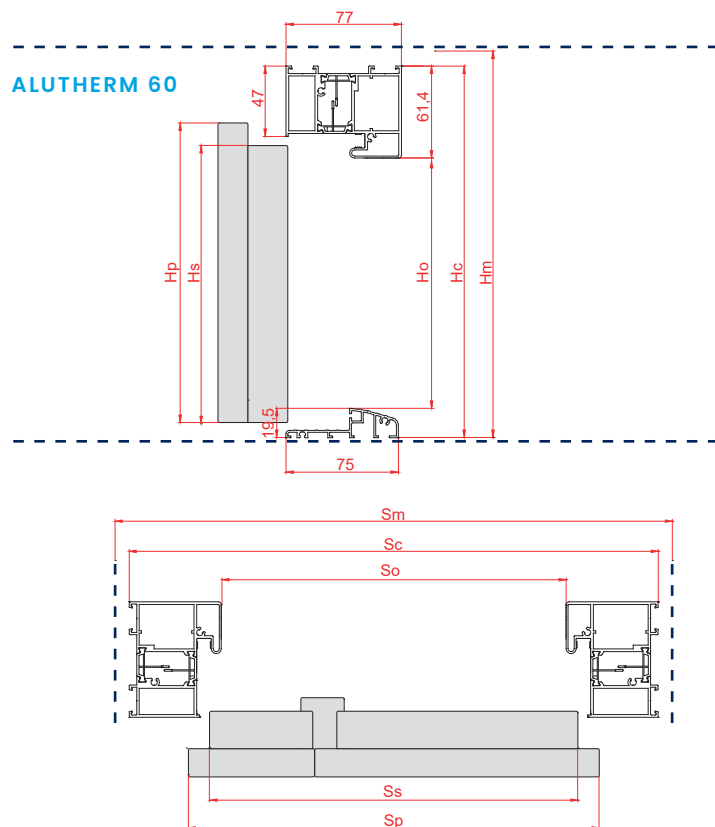

DRZWI W KOLORACH CIEMNYCH NIE NALEŻY MONTOWAĆ W MIEJSCACH DŁUGOTRWALEGO I BEZPOŚREDNIEGO NASŁONECZNIENIA. DRZWI MONTOWANE JAKO WEJŚCIOWE ZEWNĘTRZNE W MIEJSCACH NARAŻONYCH NA BEZPOŚREDNIE DZIAŁANIE CZYNNIKÓW ATMOSFERYCZNYCH (DESZCZ, WIATR, ITP.) WINNY BYĆ DRZWIAMI OTWIERANYMI NA ZEWNĄTRZ. W PRZYPADKU DRZWI MONTOWANYCH JAKO DRZWI WEJŚCIOWE ZEWNĘTRZNE WYMAGANE JEST ZASTOSOWANIE ZADASZENIA.



# GERDA®

## Gerda Sp. z o.o.

Sokołów, ul. Sokołowska 49

05-806 Komorów

Tel.: (+48 22) 329 10 30

[www.gerda.pl](http://www.gerda.pl)

Niniejszy katalog produktów nie stanowi oferty w rozumieniu prawa i ma jedynie charakter informacyjny.

Podane ceny są orientacyjne i nie ustalają cen odsprzedaży dla podmiotów oferujących produkty Gerda Sp. z o.o.

Podane ceny nie zawierają podatku VAT.

Produkt objęty jest 3 letnią gwarancją, szczegóły na stronie [www.gerda.pl/serwis/uslugi/przedluz-gwarancje/](http://www.gerda.pl/serwis/uslugi/przedluz-gwarancje/)

Firma Gerda, dążąc do coraz lepszej jakości swoich wyrobów i usług zastrzega sobie (bez wcześniejszego powiadomienia) prawo do wprowadzania zmian w produktach, których z uwagi na proces przygotowywania materiałów drukowanych może nie zawierać niniejszy materiał.

Mimo starań w zakresie dokładnej kontroli prezentowanych informacji mogą zdarzyć się błędy merytoryczne lub drukarskie.

Kolory prezentowane w katalogu mogą różnić się od oryginału z uwagi na inną technikę odwzorowania koloru w procesie druku.

Właścicielem praw autorskich niniejszego katalogu i logotypów Gerda oraz elementów graficznych jest Gerda Sp. z o.o.

Zabronione jest kopiowanie i dystrybucja wszelkich treści i materiałów bez uprzedniej zgody Gerda Sp. z o.o.

## Dystrybutor:

